

Radio Elettronica

N. 6 - GIUGNO 1977 - L. 800

Sped. in abb. post. gruppo III

**IL MASTER
IN REGALO!**

**Ricevitore 144 MHz
Contasecondi
Sul radioascolto
Sintonizzatore FM**





Fantastico!!! Microtest Mod. 80

Brevettato - Sensibilità 20.000 ohms / volt

Il tester più piatto, più piccolo e più leggero del mondo!
(90 x 70 x 18 mm. solo 120 grammi) con la più ampia scala (mm. 90)

Assenza di reostato di regolazione e di commutatori rotanti!
Regolazione elettronica dello zero Ohm!
Alta precisione: 2% sia in c.c. che in c.a.

8 CAMPI DI MISURA E 40 PORTATE!!!

VOLT C.C.: 6 portate: 100 mV. - 2 V. - 10 V. - 50 V. - 200 V. - 1000 V. - (20 k Ω/V)

VOLT C.A.: 5 portate: 1,5 V. - 10 V. - 50 V. - 250 V. - 1000 V. - (4 k Ω/V)

AMP. C.C.: 6 portate: 50 μA - 500 μA - 5 mA - 50 mA - 500 mA - 5 A

AMP. C.A.: 5 portate: 250 μA - 2,5 mA - 25 mA - 250 mA - 2,5 A

OHM.: 4 portate: Low Ω - Ω x 1 - Ω x 10 - Ω x 100 (da 1 Ω fino a 5 Mega Ω)

V. USCITA: 5 portate: 1,5 V. - 10 V. - 50 V. - 250 V. - 1000 V.

DECIBEL: 5 portate: + 6 dB - + 22 dB - + 36 dB - + 50 dB - + 62 dB

CAPACITA' 4 portate: 25 μF - 250 μF - 2500 μF - 25.000 μF

Strumento a nucleo magnetico, antiurto ed antivibrazioni, schermato contro i campi magnetici esterni, con scala a specchio. ■ Assemblaggio di tutti i componenti eseguito su circuito stampato ribaltabile e completamente asportabile senza alcuna dissaldatura, per una eventuale facilissima sostituzione di qualsiasi componente. ■ Resistenze a strato metallico ed a filo di manganina di altissima stabilità e di altissima precisione (0,5%) ■ Protezione statica dello strumento contro i sovraccarichi anche mille volte superiori alla sua portata. ■ Fusibile di protezione a filo ripristinabile (montato su Holder brevettato) per proteggere le basse portate ohmmetriche. ■ Pila al mercurio da Volt 1,35 della durata, per un uso normale, di tre anni. ■ Il Microtest mod. 80 I.C.E. è costruito a sezioni intercambiabili per una facile ed economica sostituzione di qualsiasi componente che si fosse accidentalmente guastato e che può essere richiesto presso il ns/ servizio ricambi o presso i migliori rivenditori. ■ Manuale di istruzione dettagliatissimo comprendente anche una «Guida per riparare da soli il Microtest mod. 80 ICE» in caso di guasti accidentali.

Prezzo netto Lire 14.500 franco nostro stabilimento, completo di: astuccio in resinpelle speciale, resistente a qualsiasi strappo o lacerazione, puntali, pila e manuale di istruzione. ■ L'Analizzatore è completamente indipendente dal proprio astuccio. ■ A richiesta dieci accessori supplementari come per i Tester I.C.E. 680 G e 680 R. ■ Colore grigio. ■ Ogni Tester I.C.E. è accompagnato dal proprio certificato di collaudo e garanzia.



**VERAMENTE
RIVOLUZIONARIO!**

Supertester 680 G

10 CAMPI DI MISURA E 48 PORTATE!!!

VOLTS C.C.: 7 portate: 100 mV. - 2 V. - 10 V. - 50 V. - 200 V. - 500 V. e 1000 V. (20 k Ω/V)

VOLTS C.A.: 6 portate: 2 V. - 10 V. - 50 V. - 250 V. - 1000 V. e 2500 Volts (4 k Ω/V)

AMP. C.C.: 6 portate: 50 μA 500 μA - 5 mA - 50 mA - 500 mA e 5 A. C.C.

AMP. C.A.: 5 portate: 250 μA - 2,5 mA - 25 mA - 250 mA e 2,5 Amp. C.A.

OHMS: 6 portate: Ω : 10 - Ω x 1 - Ω x 10 - Ω x 100 - Ω x 1000 - Ω x 10000 (per letture da 1 decimo di Ohm fino a 100 Megaohms).

Rivelatore di REATTANZA: 1 portata: da 0 a 10 Megaohms.

CAPACITA': 5 portate: da 0 a 5000 e da 0 a 500.000 pF - da 0 a 20; da 0 a 200 e da 0 a 2000 Microfarad.

FREQUENZA: 2 portate: 0 ÷ 500 e 0 ÷ 5000 Hz.

V. USCITA: 5 portate: 10 V. - 50 V. - 250 V. - 1000 V. e 2500 V.

DECIBELS: 5 portate: da -10 dB a + 70 dB.

Uno studio tecnico approfondito ed una trentennale esperienza hanno ora permesso alla I.C.E. di trasformare il vecchio modello 680 E, che è stato il Tester più venduto in Europa, nel modello 680 G che presenta le seguenti migliorie:

■ Ingombro e peso ancor più limitati (mm. 105 x 84 x 32 - grammi 250) pur presentando un quadrante ancora molto più ampio (100 mm. 11) ■ Fusibile di protezione a filo ripristinabile (montato su Holder brevettato) per proteggere le basse portate ohmmetriche. ■ Assemblaggio di tutti i componenti eseguito su circuito stampato ribaltabile e completamente asportabile senza alcuna dissaldatura per una eventuale facilissima sostituzione di ogni particolare. ■ Costruito a sezioni intercambiabili per una facile ed economica sostituzione di qualsiasi componente che venisse accidentalmente guastato e che può essere richiesto presso il ns/ servizio ricambi o presso i migliori rivenditori. ■ Manuale di istruzione dettagliatissimo, comprendente anche una «Guida per riparare da soli il Supertester 680 G ICE» in caso di guasti accidentali. ■ Oltre a tutte le suaccennate migliorie, ha, come per il vecchio modello 680 E, le seguenti caratteristiche: Strumento a nucleo magnetico antiurto ed antivibrazioni, schermato contro i campi magnetici esterni, con scala a specchio. ■ Resistenze a strato metallico ed a filo di manganina di altissima stabilità e di altissima precisione (0,5%) ■ Protezione statica dello strumento contro i sovraccarichi anche mille volte superiori alla sua portata. ■ Completamente indipendente dal proprio astuccio. ■ Abbinabile ai dodici accessori supplementari come per il Supertester 680 R e 680 E. ■ Assenza assoluta di commutatori rotanti e quindi eliminazione di guasti meccanici e di contatti imperfetti.

Prezzo L. 18.600 franco ns/ stabilimento, completo di: astuccio in resinpelle speciale, resistente a qualsiasi strappo o lacerazione, puntali, pinze a coccodrillo, pila e manuale di istruzione. ■ Colore grigio. ■ Ogni Tester I.C.E. è accompagnato dal proprio certificato di collaudo e garanzia.

Brevettato - Sensibilità 20.000 ohms / volt - Precisione 2%

E' il modello ancor più progredito e funzionale del glorioso 680 E di cui ha mantenuto l'identico circuito elettrico ed i

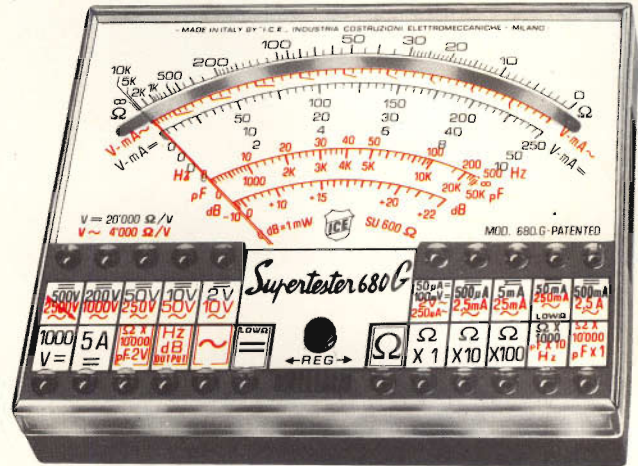

DIRETTORE

Mario Magrone



SOMMARIO

- 42** Due metri in supereterodina
- 62** Il trottolino del totocalcio
- 69** Quasi giocando, elettronica primo approccio
- 72** Sintonizziamoci a tutto stereo
- 77** I cavetti in alta fedeltà
- 80** Contatore digitale in tecnologia cos-mos
- 88** Appunti per una guida al radioascolto
- 92** Il giornale via etere

RUBRICHE: 96, Novità; 101, Lettere; 106, Piccoli annunci.

Foto copertina: Thomcat Studio, Milano.



Associata
all'Unione Stampa
Periodica Italiana



Copyright by ETL - Etas Periodici del Tempo Libero - Torino. Direzione, Amministrazione, Abbonamenti, Redazione: ETL, via Carlo Alberto 65, Torino, telefono 513649-513702. Una copia di Radioelettronica costa lire 800. Arretrati lire 1.000. Abbonamento 12 numeri lire 8.800 (estero lire 13.000). Stampa: Arti Grafiche Bellomi S.p.A. Via Pacinotti, 16 - Verona - Tel. 505605. Selezione colore - fotolito in nero - Tipi e veline: Arti Grafiche Bellomi - Verona. Diffusione: F.lli Fabbri Editori S.p.A. Via Mecenate, 91, tel. 5095, Milano. Distribuzione per l'Italia: A. & G. Marco s.a.s. via Fortezza 27, tel. 2526, Milano. Radio Elettronica è una pubblicazione registrata presso il Tribunale di Milano con il n. 112/72 del giorno 2-11-72. Direttore responsabile: Mario Magrone. Pubblicità inferiore al 70%. Tutti i diritti sono riservati. Manoscritti, disegni, fotografie anche se non pubblicati non si restituiscono.

Indice degli inserzionisti

ACEI	10-11-12-106	GUERRINI	31
APL	36	ICE	2 ^a copertina
AZ	8-9	IST	103
BREMI	32	HOBBY ELETTRONICA	109
BRITISH TUT.	105	KIT SHOP	104
CAART	18	LEM	40-41-103
CASSINELLI	35	MAIOR	105
C.E.L.	26	MARCUCCI	37
CHIARA	38	MUZZIO	4 ^a copertina-107
CTE	3 ^a copertina-6-13	NIRO	15
EARTH ITALIANA	19	EDILIO PARODI	29
EDIZ. IL ROSTRO	14-99-102	PORRA	28
EL. RICCI	21	RADIOFORNITURE	17
EL. CORNO	24-25	SAET	101
ETERSON	23	SCUOLA RADIO ELETTRA	97
FRANCHI	108	VECCHIETTI	22
GANZERLI	7	VI.EL.	30
GBC	16-20-27-53-54-55-56-57-58-59-60-76-98-112	WILBIKIT	33-39-109
		ZETA ELETTR.	105

Pubblicità: PubliKompas S.p.A. - 20123 Milano - Via Gaetano Negri 8/10 tel. 85.96. Filiali: 10126 Torino, c.so M. d'Azeglio 60 tel. 65.89.65. * 16121 Genova - via E. Ver-nazza 23 tel. 59.25.60. * 40125 Bologna - via Rizzoli 38 tel. 22.88.26-22.67.28 * 39100 Bolzano - via Portici 30/a tel. 23.325-26.330. * 00184 Roma - via Quattro Fontane 16 tel. 47.55.904-47.55.947. * 38100 Trento - p.zza M. Pasi 18 tel. 85.000. * 39012 Merano - c.so Libertà 29 tel. 30.315. * 39042 Bressanone - via Bastioni 2 tel. 23.335. * 38068 Rovereto - c.so Rosmini 53/b tel. 32.499. * 28100 Novara - c.so della Vittoria 2 tel. 29.381-33.341 * 17100 Savona - via Astengo 1/1 tel. 36.219-38.64.95. * 18038 S. Remo - via Gioberti 47 tel. 83.366. * 18100 Imperia - via Matteotti 16 tel. 78.841. * 46100 Mantova - c.so V. Emanuele 3 tel. 24.495. * 34132 Trieste - p.zza Unità d'Italia 7 tel. 34.931. * 33100 Udine - via della Prefettura 8. * Gorizia - corso Italia 99 tel. 87.466.

UN LIBRO ECCEZIO

IN REGALO A CHI SI ABBONA A **Radio Elettronica**

MUSICA ELETTRONICA



ONALE

E IN PIU'...

● LA TESSERA SCONTO

Discount Card: sconti interessanti per i Vostri acquisti in tutt'Italia.

● CONSULENZA TECNICA

Per ogni domanda tecnica una risposta privata in diretta a casa.

● SERVIZIO SCHEMI TV

Tutti gli schemi degli apparecchi TV a disposizione a semplice richiesta.

Solo L. 8.800
(estero L. 13.000)

PER RICEVERE SUBITO A CASA RADIOELETTRONICA CON IL LIBRO DONO, GODENDO IMMEDIATAMENTE DI TUTTI I VANTAGGI SOPRAELENCATI, DEVI ABBONARTI MAGARI UTILIZZANDO IL BOLLETTINO DI VERSAMENTO RIPRODOTTO QUI A LATO.

Servizio dei Conti Correnti Postali

Certificato di Alibramento

Versamento di L. _____

eseguito la _____

cap. _____

località _____

via _____

sul c/c N. **2/38901** intestato a:

ETL - ETAS TEMPO LIBERO
Via Carlo Alberto, 65
10123 TORINO

Aditi (*) _____ 19

Bollo lineare dell'Ufficio accettante



N. _____
del bollettario ch 9

SERVIZIO DEI CONTI CORRENTI POSTALI

Bollettino per un versamento di L. _____

Lire _____

eseguito da _____

cap. _____

via _____

sul c/c N. **2/38901** intestato a:

ETL - ETAS TEMPO LIBERO
Via Carlo Alberto, 65 - 10123 TORINO
nell'ufficio dei conti correnti di TORINO

Firma del versante _____

Aditi (*) _____ 19

Bollo lineare dell'Ufficio accettante

Tassa L. _____

Cartellino
del bollettario



L'Ufficiale di Posta

Modello ch. 8 bis

Servizio dei Conti Correnti Postali

Ricevuta di un versamento

di L. _____

Lire _____

eseguito da _____

sul c/c N. **2/38901** intestato a:

ETL - ETAS TEMPO LIBERO
Via Carlo Alberto, 65
10123 TORINO

Aditi (*) _____ 19

Bollo lineare dell'Ufficio accettante

Tassa L. _____

numerato
di accettazione



L'Ufficiale di Posta

La ricevuta non è valida se non porta il cartellino o il bollo rettang. numerato.

(*) Sbarrare con un tratto di penna gli spazi rimasti disponibili prima e dopo l'indicazione dell'importo

(1) La data deve essere quella del giorno in cui si effettua il versamento.

Spazio per la causale del versamento.
La causale è obbligatoria per i versamenti
a favore di Enti e Uffici Pubblici.

- Nuovo abbonamento
 Rinnovo abbonamento

RADIO ELETTRONICA

Parte riservata all'Ufficio dei conti correnti
N.
Dopo la presente operazione il credito
del conto è di L.

Il Verificatore

A V V E R T E N Z E

Il versamento in conto corrente è il mezzo più semplice e più economico per effettuare rimesse di denaro a favore di chi abbia un C/C postale.

Per eseguire il versamento il versante deve compilare in tutte le sue parti, a macchina o a mano, purchè con inchiostro, il presente bollettino (indicando con chiarezza il numero e la intestazione del conto ricevente qualora già non vi siano impressioni a stampa).

Per l'esatta indicazione del numero di C/C si consulti l'Elenco generale dei correntisti a disposizione del pubblico in ogni ufficio postale.

Non sono ammessi bollettini recanti cancellature, abrasioni o correzioni.

A tergo dei certificati di allibramento, i versanti possono scrivere brevi comunicazioni all'indirizzo dei correntisti destinatari, cui i certificati anzidetti sono spediti a cura dell'Ufficio conti correnti rispettivo.

Il correntista ha facoltà di stampare per proprio conto bollettini di versamento, previa autorizzazione da parte dei rispettivi Uffici dei conti correnti postali.

La ricevuta del versamento in c/c postale in tutti i casi in cui tale sistema di pagamento è ammesso, ha valore liberatorio per la somma pagata, con effetto dalla data in cui il versamento è stato eseguito

Fatevi Correntisti Postali!

Poirete così usare per i Vosiri pagamenti e per le Vosire riscossioni il

POSTAGIRO

esente da tasse, evitando perdite di tempo agli sportelli degli Uffici Postali.

**IL MODO
PIU'
SEMPLICE
E
RAPIDO
PER
FARE
L'ABBONAMENTO**

DISCOUNT CARD

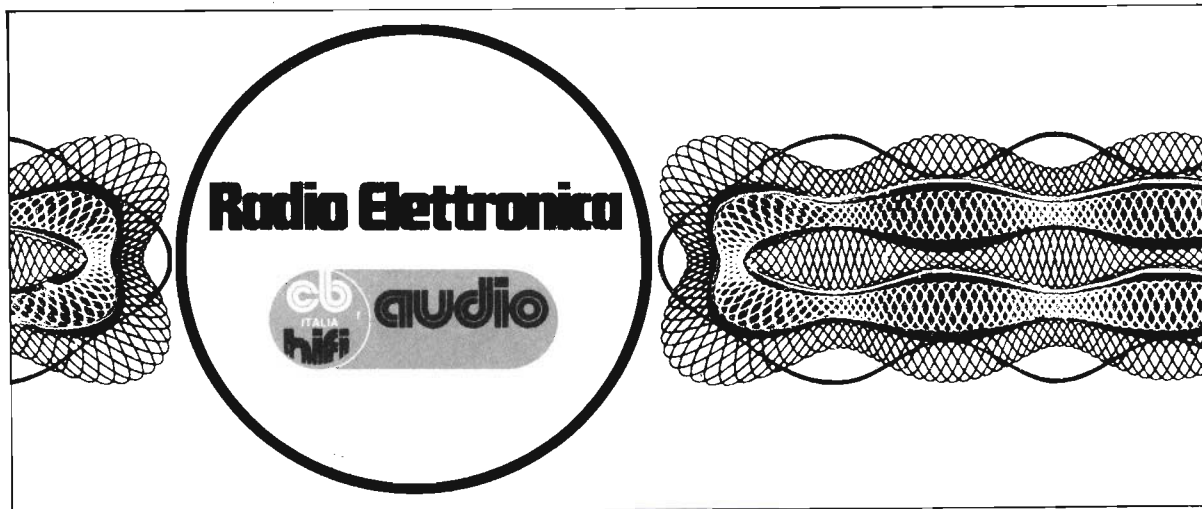

ANCHE QUEST'ANNO IN REGALO A TUTTI GLI ABBONATI LA CARTA DI SCONTO DISCOUNT CARD 1977. NEI NEGOZI CONVENZIONATI, I PRODOTTI ED I PREZZI MIGLIORI PER I NOSTRI LETTORI.

Ancona

Elettronica Professionale, Via XXIV Settembre, 14.

Avellino

De Nisco Luigi, Via C. Del Balzo, 103

Bagnolo in Piano (Reggio Emilia)

CTE, via Valli, 16.

Bologna

Vecchietti, Via Battistelli, 6/C.

Bolzano

START « T » di Angelo Valer, Viale Europa, 28.

Campobasso

Maglione Antonio, Piazza V. Emanuele, 13 (Grattacielo).

Catania

Casa mia, Corso Italia, 162.

Trovato L., Piazza M. Buonarroti, 14

Cosenza

Angotti Franco, Via Nicola Serra, 56/60.

Frosinone

Piedimonte di San Germano
Elettron. Bianchi, Via G. Mameli, 6

Genova

E.L.I. Elettr. Ligure, Via Odero, 30.

Giarre (Catania)

C.A.R.E.T., Viale Libertà, 138/140.

Gorizia

R.T.E. di Cabrini, Via Trieste, 101.

Gravina (Bari)

Strumenti e musica, Piazza Buoizzi, 25

Iglesias (Cagliari)

Floris Raimondo, Via Don Minzoni, 22/24.

Milano

A.Z., Via Varesina, 205

Hobby Elettronica, Via Ferrari, 7

C.A.A.R.T. Elettronica, Via Dupré, 5

Franchi Cesare, Via Padova, 72

Lanzoni, Via Comelico, 10

Marcucci, Via Bronzetti, 37

Modena

Elettronica Bianchini, Via De Bonomini, 75 - Via S. Martino, 39

Napoli

Piccolo Antonio, Via P.S. Mancini, 23/27

Padova

Vanotti, Via Roma, 49 - Viale delle Piazze, 34

Palermo

M.M.P. Electronics, Via Simone Corleo, 6

Pescara

Testa, Via Milano, 12/14/16

Potenza

Pergola, Via Pretoria, 296/298

Priolo (Siracusa)

Elettronica Maccarone, Via Rossini 6

Roma

Elettronica Biscossi, Via Ostiense, 166

Musicarte, Via F. Massimo, 55/57

Radio Argentina, Via Torre Argentina, 47

Santa Giusta (Cagliari)

Mulas Antonio, Via Giovanni XXIII

Settimo Torinese (Torino)

Aggio Umberto, Via Aragno, 1 - Piazza S. Pietro 9

Siena

Bianchi Enzo, Via Montanini, 105

Taranto

RA.TV.EL., Via Dante, 241 - Via Mazzini, 136

Elettronica Piepoli, Via Oberdan, 128 - Via Temenide, 34/C

Torino

Pinto G., Via S. Domenico, 44

Morana Ottavio, Via Villar Focchiaro, 8

Trento

START « T » di Angelo Valer, Via Tommaso Garr

Trieste

Radiomeneghel, V.le IV Novembre, 12-14

Varese

Migliarina, Via Donizetti, 2



gioca nella meraviglia di costruirti

(cose che pensavi solo per grandi tecnici)

ALTA FREQUENZA - HIGH-FREQUENCY

- * **KT 413** Lineare VHF 144 MHz 40 W
144-148 MHz VHF linear amplifier
- KT 414** Match-box adattatore d'impedenza
Match box
- KT 415** Microfono preamplificato per RTX CB
Microphone preamplifier with treble control
- KT 416** Rosmetro
SWR meter
- KT 417** Wattmetro rosmetro 20/200/2000 W
20-200-2000 Watt Wattmeter SWR Meter
- KT 418** Preamplificatore d'antenna CB + 25db
Antenna preamplifier
- KT 419** Convertitore CB 27 MHz 540-1600 KHz
27 MHz - 540-1600 KHz CB converter
- KT 420** Lineare base 70 W 27 MHz
70-Watt linear amplifier for CB
- KT 421** Miscelatore d'antenna CB RTX-autoradio
Transceiver-car radio mixer
- KT 422** Commutatore d'antenna a 3 posizioni
3-position coaxial switch with dummy load
- KT 423** Trasmettitore 27 MHz
5-watt - 6-channel CB (27 MHz) transmitter
- KT 424** Ricevitore 27 MHz
CB receiver
- KT 425** BFO SSB-AM
BFO SSB-AM
- KT 426** Lineare 15 W auto-CB
15-Watt linear amplifier for CB transceivers (27 MHz)
- KT 427** VFO a varicap. 27 MHz universale
Universal varicap VFO



PLAY® **KITS** PRACTICAL
ELECTRONIC
SYSTEMS
C.T.E. INTERNATIONAL
BAGNOLO IN PIANO (REGGIO EM. ITALY)

MADE IN ITALY

SISTEMA

contenitori e accessori per l'elettronica

Gi

**richiedete il catalogo
generale
ai distributori
del**

SISTEMA

Gi

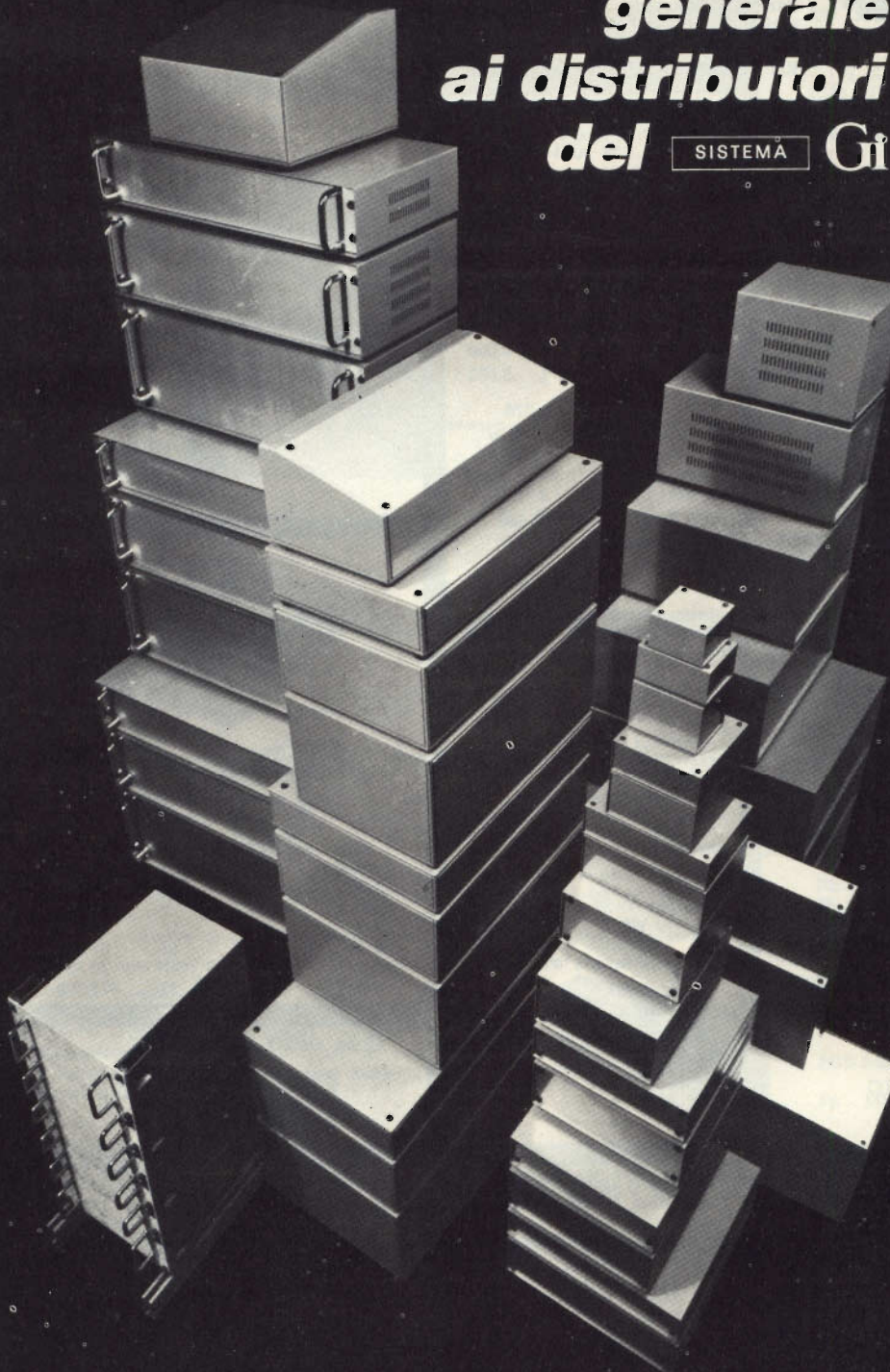

ANCONA
C. DE DOMINICIS
ASTI
L'ELETTRONICA di C. & C.
BERGAMO
CORDANI F.III
BOLOGNA
G. VECCHIETTI
BOLOGNA
ELETTRONICONTROLI
BOLZANO
ELECTRONIA
BUSTO ARSIZIO
FERT s.a.s.
CATANIA
A. RENZI
CESENA
A. MAZZOTTI
COMO
FERT s.a.s.
COSENZA
F. ANGOTTI
CREMONA
TELCO
CROTONE (CZ)
L.E.R. s.n.c.
FIRENZE
PAOLETTI FERRERO
GENOVA
DE BERNARDI RADIO
GORIZIA
ELETTRONICA PROFESSIONALE
LATINA
ZAMBONI FERRUCCIO
LIVORNO
G.R. ELECTRONICS
MANTOVA
CALISTANI LUCIANO
MARINA DI CARRARA (MS)
BONATTI MARIO
MILANO
C. FRANCHI
MILANO
MELCHIONI S.p.A.
NAPOLI
TELERADIO PIRO di Vittorio
NAPOLI
TELERADIO PIRO di Gennaro
ORISTANO (S. GIUSTA)
A. MULAS
PADOVA
Ing. G. BALLARIN
PARMA
HOBBY CENTER
PESCARA
C. DE DOMINICIS
PIACENZA
BIELLA
PIEDIMONTE S. GERMANO (FR)
ELETTRONICA BIANCHI
ROMA
REFIT S.p.A.
SAN BONIFACIO (VR)
ELETTRONICA 2001
S. DANIELE DEL FRIULI
D. FONTANINI
SONDRIO
FERT s.a.s.
TARANTO
ELECTRONICA RA.TV.EL.
TERNI
TELERADIO CENTRALE
TORINO
C.A.R.T.E.R.
TORTORETO LIDO
C. DE DOMINICIS
TRENTO
R. TAIUTI
TREVISO
RADIOMENEGHEL
TRIESTE
RADIO TRIESTE
VARESE
MIGLIERINA
VENEZIA
B. MAINARDI
VERONA
C. MAZZONI
VICENZA
ADES
VOGHERA
FERT s.a.s.

GANZERLI s.a.s.

20026 Novate Mil. (Milano) Via Vialba, 70 - Tel. 3542274/3541768

KITS AZ

I KITS vengono forniti completi di circuito stampato **FORATO e SERIGRAFATO**, componenti vari e accessori, schemi elettrici e di cablaggio, istruzioni per il montaggio e l'uso.

AZ C3

INDICATORE DI CARICA ACCUMULATORE AUTO



Visualizza in ogni istante lo stato della batteria dell'auto, con 3 indicazioni: Led verde: tutto bene, Led giallo: attenzione, Led rosso: pericolo. Alimentazione 12 V 30 mA.

KIT L. 5.000 Montato L. 6.000

AZP2



Microamplificatore con TAA611B

— Alimentazione 6÷12 V / 85÷120 mA
— Pu efficace 0,7÷1,5 W su 4÷80 Ω
— Dimensioni 40 x 40 x 25 mm

KIT L. 3.200
PREMONTATO L. 4.000

AZP5

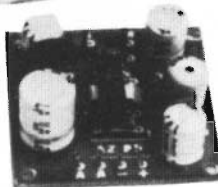

Mini-amplificatore con TBA800

— Alimentazione 6÷24 V / 70÷300 mA
— Pu efficace 0,35÷4 W su 8÷16 Ω
— Dimensioni 50 x 50 x 25 mm

KIT L. 4.000
PREMONTATO L. 5.000

AZ PS

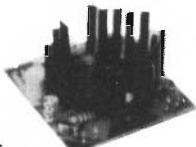

AZ-IBS

Indicatore di bilanciamento stereo autoprotetto

Utile per il bilanciamento di amplificatori di potenza da 2 W a 100 W R.M.S. mediante regolazione interna.

Dimensioni 40 x 20 x 55 mm

KIT L. 4.000 - PREMONTATO L. 5.000



AZ-IBS

AZ PU1030

AMPLIFICATORE DI POTENZA FINALI DARLINGTON

Modulo amplificatore a simmetria complementare Darlington HI-FI - Pu: 10÷30 W - Rc: 4÷8 Ohm - V alimentazione: ±14 ÷ ±26 Vcc - I max aliment.: 0,6÷1,3 A - Risposta in frequenza (per Pu max): 5 Hz ÷ 35 Hz - D tot (a Pu max): < 0,5%.

KIT L. 15.000 - MONTATO L. 18.000



AZ TP

Temporizzatore fotografico integrato 1÷99 sec. - V alimentazione: 9 Vca o 12 Vcc - I max aliment.: 0,6÷1,3 A - Regolazione a scatti di 1 sec. - Potenza commutabile max 10 A - 220 V - Comando utilizzatore N.C. e N.O.

KIT L. 12.500 - Montato L. 15.000



AZ-VUS

INDICATORE D'USCITA AMPLIFICATO

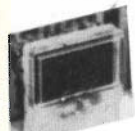

MONO

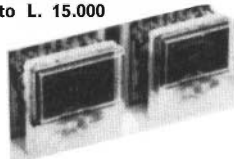

STEREO

Progettato per l'uso quale indicatore di tensione d'uscita per preamplificatori Alta Fedeltà può essere ottimamente utilizzato come VU meter per amplificatori di potenza. Sensibilità, per la max deviazione, da 550 mV a 250 μV eff. 990 W su 8 Ω - Alimentazione maggiore di 9 Vcc.

KIT mono L. 5.000 montato L. 6.000 - KIT stereo L. 10.000 montato L. 10.000

AZ MM1

KIT L. 6.000 MONTATO L. 7.500

METRONOMO MUSICALE con 555

Regolazione continua del tempo di battuta da 40 (grave) a 210 (prestissimo) - Indicazione acustica e a LED - Alimentazione 6 ÷ 12 V / 25 mA max
Dimensioni 60 x 45 mm



MICROSPIA 80 ÷ 110 MHz

Microspia a modulazione di frequenza con gamma di emissione da 80÷110 MHz. L'eccellente rendimento e la lunga autonomia, con le ridottissime dimensioni fanno in modo che se nascosto opportunamente può captare e trasmettere qualsiasi suono o voce.

L. 7.000

via Varesina 205

20156 MILANO - ☎ 02-3086931

PINZA PROVA CIRCUITI INTEGRATI

Permette un facile accesso ad ogni piedino - Risolve i problemi di prova con ogni tipo di sonda - Evita il pericolo di danneggiamento degli integrati.

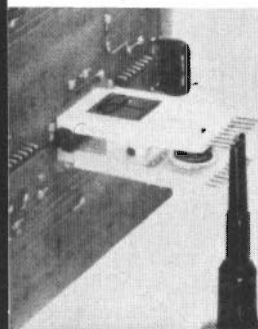

modello	lire
TC-8	9.600
TC-14	5.940
TC-16	6.220
TC-16 LSI	11.720
TC-18	13.070
TC-20	15.130
TC-22	15.130
TC-24	18.100
TC-28	19.940
TC-36	26.050
TC-40	27.450

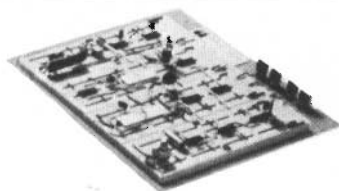

PIASTRE PROTOTIPI

tipo	punti	C.I.	lire
200-K	728	8	24.750
203	872	8	37.800
201-K	1032	12	32.600
212	1024	12	45.650
218	1760	18	61.350
227	2712	27	78.400
236	3648	36	104.500

LEDs DIGIT MULTIPLI



7 display TEXAS lente bianca multiplexati - catodo comune
12 display TEXAS lente rossa
9 display piatto rosso
12 display PANAPLEX gas

— Forniti con schema collegamenti. Disponibilità display Fairchild, Opcoa, National, Litronix **L. 5.000**

E' disponibile su richiesta il catalogo generale e il listino prezzi di tutti i materiali a magazzino. Spedizioni in contrassegno. Spese di trasporto a carico del destinatario.

COMPONENTI



ELETRONICI

NOVITA'

OCCASIONI

- Pacco materiali vari kg. 2 circa L. 2.000
- Pacco 1/2 kg. vetronite L. 1.500
- 100 resistenze assortite L. 500
- 25 resistenze alto wattaggio assortite L. 2.500
- 15 trimmer per c.s. 2 W assortiti con perno in teflon Ø 6 L. 1.500
- 10 manopole piccole Ø 6 L. 500
- 10 commutatori a slitta L. 1.500
- 1 testina registratore Geloso mod. Cr. 15 registrazione e cancellazione L. 2.500
- 5 NTC 390 Ohm L. 1.000
- 1 elegante borsello in Skay o vinilpelle L. 1.500
- 10 valvole assortite Magnadyne L. 3.500
- 100 condensatori ceramici in mica argentata L. 1.500
- Penna per la preparazione dei circuiti stampati direttamente su rame L. 3.000
- Kit per fotoincisione positivo
- 1 flacone di sviluppo L. 12.500
- 1 flacone di fotoresist L. 6.000
- Ventola a chiocciola Mc 55 L. 6.000
- Ventola tangenziale piccola L. 5.000
- Ventola tangenziale grande L. 7.000
- Confezione grasso silicone gr. 25 L. 4.000

XR 2216 Monolithic Combandor - Compressore espansore della dinamica dei segnali BF. Adatto per impianti di Alta Fedeltà e per ottenere registrazioni perfette. L. 8.100

XR 2206 - Generatore di funzioni da 0,1 Hz a 1 Mhz. Distorsione massima 0,5%. Il migliore ed il più versatile attualmente in commercio. L. 6.500

XR 4151 Convertitore Tensione-Frequenza - Da 0 Volt a 10 Volt e da 0 Hz a 10 Khz. Per realizzare volmetri ed ohmmetri digitali in abbinamento con un frequenzimetro. Linearità delle 0,1%. Per applicazioni professionali ed industriali, utile per realizzare un moog economico. L. 9.500

XR 2240 Timer programmabile - Per tempi da un microsecondo a parecchi giorni. Precisione dello 0,5%. Utile per realizzare convertitori A/D e per sintetizzatori di frequenza. L. 4.500

ICL 8211 Rivelatore di calo di tensione rispetto al livello prestabilito. L. 2.500

ICL 8212 Rivelatore di aumento di tensione rispetto al livello prestabilito.

Entrambi possono essere usati come:

- a) precisi riferimenti di tensione programmabile
- b) Zener regolabili con continuità mediante un partitore da 2 a 30 V
- c) regolatori serie e regolatori shunt di tensione
- d) indicatori precisi di minimo e di massimo
- e) generatori di corrente costante.

Radiatori - Cavi RG8, RG58 - R, L, C - trimmer, potenziometri, manopole - Altoparlanti HI-FI - Transistor - Darlington - TTL, MOS, ECL - Connettori ecc. Richiedete il catalogo-listino.



TRASFERIBILI
MECANORMA

10 striscie L. 1.800
al rotolo L. 1.800
Richiedeteci
i cataloghi
Mecanorma
e listini

COMPONENTI



ELETRONICI

OROLOGI E CRONOMETRI MOS-LSI

- M 1001 B - National - Modulo completo 4 digit - radio clock L. 15.000
- MM 5311 - National 28 pin BCD multiplex 6 digit L. 11.000
- MM 5314 - National 24 pin BCD multiplex 6 digit L. 9.000
- MK. 50250 - Mostek 28 pin multiplex 6 digit 24 h - Allarm. L. 12.900
- MK. 5017 - Mostek 24 pin - multiplex - 6 digit 3 versioni L. 26.500
- ICM. 7205 - Intersil Crono 24 pin mux 3 funzioni 6 digit L. 30.000
- ICM. 7045 - Intersil - crono 28 pin mux. 4 funzioni 8 digit L. 45.000
- AY-5-1224-GIE - Orologio 16 pin 4 digit mux. L. 6.500

CONTATORI FREQUENZIMETRI

CONVERTITORI A-D

- MK. 5002-5007 - Mostek contatori 4 digit con display decoder L. 16.000
- MK. 5009 - Mostek base tempi contatori 16 pin DC 1 MHz L. 25.000
- ICM. 7208 - Intersil - Contatore 6 MHz 7 digit 28 pin + IVA L. 34.000
- ICM. 7207 - Intersil - Base tempi per 7208 14 pin + IVA L. 9.900
- LD.110 - LD.111 - Siliconix - Coppia convertitore AD + Contatore 3 / 1/2 digit - Mux L. 30.000
- 8052-7101 - Intersil - Coppia Convertitore AD - Contatore 3 1/2 digit BCD L. 35.000
- 3814 - Fairchild - Volmetro digitale 4 1/2 digit L. 25.000

MULTIFUNZIONI

- M.252 - Generatore di ritmi L. 10.000
- 5024 - Generat. per organo L. 14.000
- 8038 - Generat. di funzione L. 5.000
- 555 - Timer L. 1.200
- 556 - Dual timer L. 2.400
- 11 C 90 - Prescaler ÷ 10 - 11 - 650 MHz L. 19.500
- UAA.170 - Pilota 16 led per scale L. 4.500
- LM.3900 - OP-AMP - quadruplo L. 1.600
- LM.324 - OP-AMP - quadruplo L. 4.000
- NE.536 - FET - OP-AMP L. 6.000
- SN.76131 - Preamplificatore stereo L. 1.800
- ma 739 - Preamplificatore stereo L. 1.800
- 78XX - Serie regolatori positivi L. 2.000
- 79XX - Serie regolatori negativi L. 2.000
- FCD.810 - Foto isolatore 1500 V L. 1.200
- F8 - Microprocessor - Fairchild L. 250.000

E' disponibile su richiesta il catalogo generale e il listino prezzi di tutti i materiali a magazzino. Spedizioni in contrassegno. Spese di trasporto a carico del destinatario.

Spedizione: contrassegno - Spese trasporto (tariffe postali) a carico del destinatario. I prezzi vanno maggiorati di IVA - Chiedeteci preventivi.

via Varesina 205
20156 MILANO - ☎ 02-3086931



AMPLIFICATORI COMPONENTI ELETTRONICI INTEGRATI S.p.A.

Viale Bacchiglione, 6 - 20139 MILANO - Tel. 5696241-2-3-4-5

CONDENSATORI ELETTROLITICI

TIPO	LIRE
1 MF 12 V	70
1 mF 25 V	80
1 mF 50 V	100
2 mF 100 V	100
2,2 mF 16 V	80
2,2 mF 25 V	80
4,7 mF 25 V	80
4,7 mF 25 V	80
4,7 mF 50 V	100
8 mF 350 V	220
5 mF 350 V	200
10 mF 12 V	200
10 mF 25 V	80
10 mF 63 V	100
22 mF 16 V	70
22 mF 25 V	100
32 mF 16 V	80
32 mF 50 V	110
32 mF 350 V	400
32 + 32 mF 350 V	600
50 mF 12 V	80
50 mF 25 V	120
50 mF 50 V	180
50 mF 350 V	500
50 + 50 mF 350 V	800
100 mF 16 V	100
100 mF 25 V	140
100 mF 50 V	200
100 mF 350 V	700
100 + 100 mF 350 V	1000
200 mF 12 V	120
200 mF 25 V	200
200 mF 50 V	250
220 mF 12 V	120
220 mF 25 V	200
250 mF 12 V	250
250 mF 25 V	200
250 mF 50 V	300
300 mF 16 V	140
320 mF 16 V	150
400 mF 25 V	250
470 mF 16 V	180
500 mF 12 V	180
500 mF 25 V	250
500 mF 50 V	350
640 mF 25 V	220
1000 mF 16 V	300
1000 mF 25 V	450
1000 mF 50 V	650
1000 mF 100 V	1000
2000 mF 16 V	350
2000 mF 25 V	500
2000 mF 50 V	1150
2000 mF 100 V	2000
2200 mF 63 V	1200
3000 mF 16 V	500
3000 mF 25 V	600
3000 mF 50 V	1300
3000 mF 100 V	2500
4000 mF 25 V	900
4000 mF 50 V	1400
4700 mF 35 V	1100
4700 mF 63 V	1500
5000 mF 40 V	1600
5000 mF 50 V	1650
200 + 100 + 50 + 25 mF 300 V	1500

RADDRIZZATORI

TIPO	LIRE
B30-C250	250
B30-C300	350
B30-C400	400
B30-C750	450
B30-C1200	500
B40-C1000	500
B40-C2200/3200	850
B80-C7500	1600

ATTENZIONE:

Al fine di evitare disguidi nell'evasione degli ordini, si prega di scrivere in stampatello nome ed indirizzo del committente, città e C.A.P., in calce all'ordine.

Non si accettano ordinazioni inferiori a L. 8.000; escluse le spese di spedizione. Per ordinazioni superiori a L. 100.000 sconto 15%. Richiedere qualsiasi materiale elettronico, anche se non pubblicato nella presente pagina.

CONSULTARE LE ALTRE RIVISTE SPECIALIZZATE. Forniamo qualsiasi preventivo, dietro versamento anticipato di L. 1.000.

Aumento globale del 3% incluse le spese su tutta la merce
i prezzi indicati sono esclusi di IVA

B80-C1000	500
B80-C2200/3200	900
B120-C2200	1100
B80-C6500	1800
B80-C7000/9000	2000
B120-C7000	1200
B200 A 30 valanga controllata	6000
B200-C2200	1500
B400-C1500	900
B400-C2200	1500
B600-C2200	1800
B100-C5000	1500
B200-C5000	1500
B100-C10000	2800
B200-C20000	3000
B280-C4500	1800

REGOLATORI E STABILIZZATORI 1,5 A

TIPO	LIRE
LM340K5	2600
LM340K12	2600
LM340K15	2600
LM340K18	2600
LM340K4	2600
LM317	4000
LM180	1650
LM181	3000
LM182	2600
7805	2200
7809	2200
7812	2200
7815	2200
7818	2200
7824	2200

DISPLAY E LED

TIPO	LIRE
Led rossi	250
Led verdi	400
Led bianchi	600
Led gialli	500
FND70	2000
FND357	2200
FND500	3500
DL 147	3800
DL707 (con schema)	2400

AMPLIFICATORI

TIPO	LIRE
Da 1,2 W a 9 V con TAA611B Testina con SN 7601	2000
Da 2 W a 9 V magnetica	2600
Da 4 W a 12 V con TAA611C testina magnetica	3000
Da 30 W 30/35 V	15000
Da 30 + 30 36/40 V con preamplificatore	36000
Da 5 + 5 V 24 + 24 completo di alimentatore escluso trasformatore	18000
6 W con preampl.	6000
6 W senza preampl.	5000
10 + 10 V 24 + 24 completo di alimentatore escluso trasformatore	19000
Amplificatori 30 + 30 W con preamplificatore e con alimentatore escluso trasformatore	40000
Contraves decimali	2000
Contraves binari	2000
Spallette	300
Aste filettate con dadi	150

TIPO	SCR	LIRE
1 A 100 V		700
1,5 A 100 V		800
1,5 A 200 V		950
2,2 A 200 V		900

COMPACT cassette C/60	L. 700
COMPACT cassette C/90	L. 1000

ALIMENTATORI con protezione elettronica ancircuitto regolabili: da 0 a 30 V e da 500 mA e 4,5 A L. 20000
da 6 a 30 V e da 500 mA a 2 A L. 10000
da 6 a 30 V e da 500mA a 4,5 A L. 13000

ALIMENTATORI a 4 tensioni 6-7,5-9-12 V per mangianastri, mangiadischi, registratori ecc. L. 2900

TESTINE di cancellazione e registrazione Lesa, Geloso, Castelli, Euophon - la coppia L. 3200

TESTINE K 7 - la coppia L. 3500

TESTINA STEREO 8 L. 7000

TESTINA QUADRIFONICA L. 13000

MICROFONI K 7 e vari L. 2600

POTENZIOMETRI perno lungo 4 o 6 cm. e vari L. 280

POTENZIOMETRI con interruttore L. 330

POTENZIOMETRI micron senza interruttore L. 300

POTENZIOMETRI micron con interruttore radio L. 350

POTENZIOMETRI micromignon con interruttore L. 220

TRASFORMATORI D'ALIMENTAZIONE

600 mA primario 220 secondario 6 V o 7,5 V o 9 V o 12 V	L. 1700
1 A primario 220 V secondario 9 e 13 V	L. 2450
1 A primario 220 V secondario 12 V o 16 V o 23 V	L. 2300
500 mA primario 220 V secondario 7,5 + 7,5 V	L. 1700
2 A primario 220 V secondario 30 V o 36 V	L. 3800
3 A primario 220 V secondario 12 V o 18 V o 24 V	L. 3800
3 A primario 220 V secondario 12 + 12 V o 15 + 15 V	L. 3800
4 A primario 220 V secondario 15 + 15 V o 24 + 24 V o 24 V	L. 7400

INTEGRATI DIGITALI COSMOS

TIPO	LIRE	TIPO	LIRE	TIPO	LIRE
4000	400	4019	1300	4043	1800
4001	400	4020	2700	4045	1000
4002	400	4021	2400	4049	1000
4006	2800	4022	2000	4050	1000
4007	400	4023	400	4051	1600
4008	1850	4024	1250	4052	1600
4009	600	4025	400	4053	1600
4010	1300	4026	3600	4055	1600
4011	400	4027	1200	4066	1300
4012	400	4028	2000	4072	550
4013	900	4029	2600	4075	550
4014	2400	4030	1000	4082	550
4015	2400	4033	4100	UAA 170	4000
4016	1000	4035	2400	UAA 180	4000
4017	2600	4040	2300	STAGNO al Kg.	L. 8200
4018	2300	4042	1500		

ALIMENTATORI STABILIZZATI

TIPO	LIRE
Da 2,5 A 12 V o 15 V o 18 V	4500
Da 2,5 A 24 V o 27 V o 38 V o 47 V	5200

UNIGIUNZIONI

TIPO	LIRE
2N1671	3000
2N2160	1800
2N2646	850
2N2647	1000
2N4870	700
2N4871	700
MPU131	800

ZENER

BT119	3200	da 400 mW	220
BT120	3200	Da 1 W	300
BT128	4300	Da 4 W	750
BT129	4300	Da 10 W	1200
BT130	4300		
S 3702	3000		
S 3703	3000		
S 3900	3000		
S 3901	4500		

CIRCUITI INTEGRATI		TIPO	LIRE	SN7448	1500	SN76001	1800	TAA310	2400	TBA750	2300
TIPO	LIRE	L131	1600	SN7450	500	SN76005	2200	TAA320	1500	TBA760	2300
CA3075	2000	SG555	1500	SN7451	500	SN76013	2000	TAA350	3000	TBA780	1600
CA3018	2000	SG556	2200	SN7453	500	SN76533	2000	TAA435	4000	TBA790	1800
CA3026	2000	SN16848	2000	SN7454	500	SN76544	2200	TAA450	4000	TBA800	2000
CA3028	2000	SN16861	2000	SN7460	500	SN76600	2000	TAA550	700	TBA810S	2000
CA3043	2000	SN16862	2000	SN7473	800	TDA2620	3200	TAA570	2200	TBA820	1700
CA3045	2000	SN7400	400	SN7474	600	TDA2630	3200	TAA611	1000	TBA900	2400
CA3046	2000	SN7401	400	SN7475	900	TDA2631	3200	TAA611B	1200	TBA920	2400
CA3065	1800	SN7402	400	SN7476	800	TDA2660	3200	TAA611C	1600	TBA940	2500
CA3048	4000	SN7403	500	SN7481	1800	SN76660	1200	TAA621	2000	TBA950	2200
CA3052	4000	SN7404	500	SN7483	1800	SN74H00	600	TAA630	2000	TBA1440	2500
CA3080	2400	SN7405	500	SN7484	1800	SN74H01	650	TAA640	2000	TC2420	2400
CA3085	3200	SN7406	700	SN7485	1400	SN74H02	650	TAA661A	2000	TC4440	2400
CA3089	2000	SN7407	650	SN7486	1800	SN74H03	650	TAA661B	1600	CA511	2200
CA3090	3000	SN7408	450	SN7489	5000	SN74H04	650	TAA710	2200	TC4600	900
LA702	1500	SN7410	350	SN7490	1000	SN74H05	650	TAA761	1800	TC4610	900
LA703	1000	SN7413	800	SN7492	1100	SN74H10	650	TAA970	2400	TC4830	2000
LA709	950	SN7415	450	SN7493	1000	SN74H20	650	TB625A	1600	TC4900	900
LA710	1500	SN7416	650	SN7494	1100	SN74H21	650	TB625E	1600	CA910	950
LA711	1400	SN7417	650	SN7495	900	SN74H30	650	TB625C	1600	TC4930	2000
LA723	950	SN7420	350	SN7496	1600	SN74H40	650	TBA120	1200	CA940	2200
LA732	2400	SN7425	450	SN74143	2900	SN74H50	650	TBA221	1200	TD4440	3000
LA733	2500	SN7430	400	SN74144	3000	SN74H51	650	TBA321	1800	9368	2400
LA739	1800	SN7432	800	SN74154	2700	SN74H60	650	TBA240	2200	9370	2800
LA741	1000	SN7437	800	SN74165	1600	SN74H87	3800	TBA261	2000	SA5560	2400
LA747	2000	SN7440	500	SN74181	2500	SN74H183	2000	TBA271	600	SA5570	2400
LA748	900	SN7441	900	SN74191	2200	SN74L00	750	TBA311	2500	SA5580	2200
L120	3000	SN7442	1000	SN74192	2200	SN74L24	750	TBA400	2500	SA5590	2200
L121	3000	SN7443	1400	SN74193	2400	SN74LS2	700	TBA440	2500	SAJ180	2000
L129	1600	SN7444	1500	SN74196	2200	SN74LS3	700	TBA460	2000	SAJ210	2000
L130	1600	SN7445	2000	SN74197	2400	SN74LS10	700	TBA490	2500	SAJ310	1800
LN311	3000	TIPO	LIRE	TIPO	LIRE	SN74S158	2000	TIPO	LIRE	ICL8038	4500
		SN7446	1800	SN74198	2400	TAA121	2000	TBA510	2200	95H90	15000
		SN7447	1500	SN74150	2800	TAA141	1200	TBA520	2200	SN29848	2600
								TBA530	2200	SN29861	2600
								TBA540	2200	SN29862	2600
								TBA550	2200	TAA775	2400
								TBA560	2000	TBA760	2000
								TBA570	2300	SN74141	900
								TBA830	1900	SN74142	1500
								TBA331	2000	SN74150	2000
								TIPO	LIRE	SN74153	2000
								TBA641	2000	SN74160	1500
								TBA716	2300	SN74161	1500
								TBA720	2300	SN74162	1600
								TBA730	2200	SN74163	1600
										SN74164	1600
										SN74166	1600
										SN74170	1600
										SN74176	1600
										SN74180	1150
										SN74182	1200
										SN74194	1500
										SN74195	1200
										SN74196	1500
										SN74198	3200
										TBA970	2400
										TAA300	3200
										TBA700	2500
										TBA990	2400
										TBA750Q	2200
										TBA750B	2200
										BDX53	1800
										BDX54	1800
										TAA970	2400
										LA732	2400
										LA739	1800
										TC4930	2000
										TDA1200	3000
										TDA1270	3000
										2SC1096	1000
										2SA634	1000

		VALVOLE						DARLINGTON			
TIPO	LIRE	TIPO	LIRE	TIPO	LIRE	TIPO	LIRE	TIPO	LIRE	TIPO	LIRE
DY87	900	EL84	900	PL81	1300	6SN7	1100	BD701	2200	SN74180	1150
DY802	900	EL90	1000	PL82	1300	6CG7	1000	BD702	2200	SN74182	1200
EABC80	900	EL95	1000	PL83	1300	6CG8	1000	BDX33	2200	SN74194	1500
EC86	1000	EL503	4000	PL84	950	6CG9	1000	BDX34	2200	SN74195	1200
EC88	1000	EL504	2000	PL95	1000	12CG7	950	BD699	2000	SN74196	1500
EC900	1000	EM81	1200	PL504	1900	25B06	2000	BD700	2000	SN74198	3200
ECC81	900	EM84	1200	PL802	1100	6DQ6	1800	BD707	2000	TBA970	2400
ECC82	900	EM87	1200	PL508	2500	9EA8	1000	TIP6007	2000	TAA300	3200
ECC83	900	EY81	800	PL509	5000			TIP120	1800	TBA700	2500
ECC84	1000	EY83	800	PY81	800			TIP121	1800	TBA990	2400
ECC85	850	EY86	800	PY82	800			TIP125	1800	TBA750Q	2200
ECC88	1000	EY87	800	PY83	800			TIP122	1700	TBA750B	2200
ECC189	1000	EY88	800	PY88	850			TIP125	1800	BDX53	1800
ECC808	1000	PC86	1050	PY500	3000			TIP126	1800	BDX54	1800
ECF80	950	PC88	1050	UBC81	900			TIP127	1800	TAA970	2400
ECF82	950	PC92	750	UCH81	900			TIP140	2200	LA732	2400
ECF801	1000	PC900	1000	UBF89	900			TIP141	2200	LA739	1800
ECH81	900	PCC88	1000	UCC85	900			TIP142	2200	TC4930	2000
ECH83	1000	PCC189	1000	UCL82	1200			TIP145	2200	TDA1200	3000
ECH84	1000	PCF80	950	UL41	1300			MJ2500	3000	TDA1270	3000
ECL80	1000	PCF82	950	UL84	950			MJ2502	3000	2SC1096	1000
ECL82	950	PCF200	1200	UY85	950			MJ3000	3000	2SA634	1000
ECL84	950	PCF201	1200	1B3	1100						
ECL85	1050	PCF801	1000	1X2B	1000						
ECL86	1050	PCF802	950	5U4	1200						
EF80	800	PCF805	950	5X4	1200						
EF83	900	PCH200	950	5Y3	1200						
EF85	800	PCL82	950	6AX4	1100						
EF89	800	PCL84	900	6AF4	1400						
EF183	700	PCL86	950	6A05	900						
EF184	700	PCL805	1000	6AL5	900						
EL34	3200	PFL200	1500	6EM5	1200						
EL36	2300	PL36	1900	6CB6	800						
25B06	2000	PL519	5000	25AX4	1000						

DIODI		TIPO	LIRE	TIPO	LIRE	TIPO	LIRE	TIPO	LIRE	TIPO	LIRE
BY189	1300	BB104	500	1N4005	150	MEM564C	1800	AC125	250	AC179K	330
BY190	1300	BB105-BB106	250	1N4006	160	MEM571C	1500	AC126	250	AC180	250
BYX71	1000	BB121-BB122	250	1N4007	170	MEM 618	1600	AC127	250	AC180K	330
BY167	4000	BB109	250	OA72	80	MEM 616	1600	AC127K	330	AC181	250
BY165	2200	BB141	250	OA81	100	MEM 201	1600	AC128	250	AC181K	330
BF9											



TIPO	LIRE	BC134	220	BC441	450	TIPO	LIRE	TIPO	LIRE	TIPO	LIRE
AD145	900	BC135	220	BC460	500	BD598	1000	BFX84	800	2N3061	500
AD148	800	BC136	400	BC461	500	BD600	1200	BFX89	1100	2N3232	1000
AD149	800	BC137	400	BC516	250	BD605	1200	BSX24	300	2N3300	600
AD150	800	BC138	400	BC527	250	BD606	1200	BSX26	300	2N3375	5800
AD156	700	BC139	400	BC528	250	BD607	1200	BSX45	600	2N3391	220
AD157	700	BC140	400	BC537	250	BD608	1200	BSX46	600	2N3442	2700
AD161	650	BC141	400	BC538	250	BD610	1600	BSX47	5500	2N3502	600
AD162	650	BC142	400	BC547	250	BD663	1000	BSX50	600	2N3702	300
AD282	800	BC143	400	BC548	250	BD664	1500	BSX51	300	2N3703	300
AD283	800	BC144	450	BC542	250	BF107	400	BU100	1500	2N3705	300
AF102	500	BC145	450	BC595	300	BF115	400	BU102	2000	2N3713	2200
AF105	500	BC147	220	BCY56	320	BF117	400	BU104	2000	2N3714	2000
AF106	400	BC148	220	BCY58	320	BF118	400	BU105	4000	2N3741	600
AF109	400	BC149	220	BCY59	320	BF119	400	BU106	2000	2N3771	2800
AF114	350	BC153	220	BCY72	320	BF120	400	BU107	2000	2N3772	2800
AF115	350	BC154	220	BCY77	320	BF123	300	BU108	4000	2N3773	4000
AF116	350	BC157	220	BCY78	320	BF139	450	BU109	2000	2N3792	4000
AF117	350	BC158	220	BCV79	320	BF152	300	BU111	1800	2N3855	300
AF118	350	BC159	220	BD	1300	BF154	300	BU112	2000	2N3866	1300
AF121	350	BC160	400	BD107	1300	BF155	500	BU113	2000	2N3925	5100
AF124	350	BC161	450	BD109	1400	BF156	500	BU115	2400	2N4001	500
AF125	350	BC162	220	BD110	1400	BF157	500	BU120	2000	2N4031	500
AF126	350	BC168	220	BD111	1150	BF158	320	BU122	1800	2N4033	600
AF127	350	BC169	220	BD112	1150	BF159	320	BU124	2000	2N4134	450
AF134	300	BC171	220	BD113	1150	BF160	300	BU125	1500	2N4231	800
AF135	300	BC172	220	BD115	700	BF161	400	BU126	2200	2N4241	700
AF136	300	BC173	220	BD116	1150	BF162	300	BU127	2200	2N4347	3000
AF137	300	BC177	300	BD117	1150	BF163	300	BU128	2200	2N4348	3200
AF138	300	BC178	300	BD118	1150	BF164	300	BU133	2200	2N4404	600
AF139	500	BC179	300	BD124	1500	BF166	500	BU134	2000	2N4427	1300
AF147	350	BC180	240	BD131	1200	BR167	400	BU204	3500	2N4428	3800
AF148	350	BC181	220	BD132	1200	BF169	400	BU205	3500	2N4429	8000
AF149	350	BC182	220	BD135	500	BF173	400	BU206	3500	2N4441	1200
AF150	350	BC183	220	BD136	500	BF174	500	BU207	3500	2N4443	1800
AF164	350	BC184	220	BD137	600	BF176	300	BU208	4000	2N4444	2200
AF166	350	BC187	450	BD138	600	BF177	450	BU209	4000	2N4904	1300
AF169	350	BC201	700	BD139	600	BF178	450	BU210	3000	2N4912	1000
AF170	350	BC202	700	BD140	600	BF179	500	BU211	3000	2N4924	1300
AF171	350	BC203	700	BD142	900	BF180	600	BU212	3000	2N5016	16000
AF172	350	BC204	220	BD157	900	BF181	600	BU310	2200	2N5131	330
AF178	500	BC205	220	BD158	900	BF182	700	BU311	2200	2N5132	330
AF181	650	BC206	220	BD159	900	BF184	400	BU312	2000	2N5177	14000
AF185	700	BC207	220	BD160	2000	BF185	400	BUY71	4000	2N5320	650
AF186	700	BC208	220	BD162	650	BF186	400	2N174	2200	2N5321	650
AF200	300	BC209	200	BD163	700	BF194	250	2N270	330	2N5322	650
AF201	300	BC210	400	BD175	700	BF195	250	2N301	800	2N5323	700
AF202	300	BC211	400	BD176	700	BF196	250	2N371	350	2N5589	13000
AF239	600	BC212	250	BD177	700	BF197	250	2N395	300	2N5590	13000
AF240	600	BC213	250	BD178	700	BF198	250	2N396	300	2N5649	9000
AF267	1200	BC214	250	BD179	700	BF199	250	2N398	330	2N5703	16000
AF279	1200	BC225	220	BD180	700	BF200	500	2N407	330	2N5764	15000
AF280	1200	BC231	350	BD215	1000	BF207	400	2N409	400	2N5855	350
AF367	1200	BC232	350	BD216	1100	BF208	400	2N411	900	2N5856	350
AL100	1400	BC237	220	BD224	700	BF222	400	2N456	900	2N5857	350
AL102	1200	BC238	220	BD232	700	BF232	500	2N482	250	2N5858	350
AL103	1200	BC 239	220	BD233	700	BF233	300	2N483	230	2N6122	700
AL112	1000	BC250	220	BD237	700	BF234	300	2N526	300	MJ340	700
AL113	1000	BC251	220	BD238	700	BF235	300	2N554	800	MJE3030	2000
ASY26	400	BC258	220	BD239	700	BF236	300	2N696	400	MJE3055	1000
ASY27	450	BC259	250	BD240	800	BF237	300	2N697	400	MJE3771	2200
ASY28	450	BC267	250	BD241	800	BF238	300	2N699	500	MJE2955	1300
ASY29	450	BC268	250	BD242	800	BF241	300	2N706	350	TBA480	2400
ASY37	400	BC269	250	BD249	3600	BF242	300	2N707	450	TBA970	2400
ASY46	400	BC270	250	BD250	3600	BF251	450	2N708	350	TBA700	2500
ASY48	500	BC286	450	BD273	800	BF254	300	2N709	700	TBA750	3300
ASY75	400	BC287	450	BD274	800	BF257	450	2N711	800	TBA750	2300
ASY77	500	BC288	600	BD281	700	BF258	500	2N914	300	TBA1010	3000
ASY80	500	BC297	270	BD282	700	BF259	500	2N918	400	TBA2020	5000
ASY81	1100	BC300	440	BD287	700	BF261	500	2N929	350	TCA640	4000
ASZ15	1100	BC301	440	BD288	700	BF271	400	2N930	350	TCA650	4200
ASZ16	1100	BC302	440	BD289	700	BF272	500	2N1038	800	TCA660	4200
ASZ17	1000	BC303	440	BD292	700	BF273	350	2N1100	5000	TDA2660	4200
TSZ18	1000	BC304	440	BD301	900	BF274	350	2N1226	350	TDA2640	4200
AU106	2200	BC307	220	BD302	900	BF302	400	2N1304	400	TDA2620	4200
AU107	1500	BC308	220	BD303	900	BF303	400	2N1305	400	TDA2630	4200
AU108	1500	BC309	220	BD304	900	BF304	400	2N1307	400	TDA2631	4200
AU110	2000	BC315	280	BD305	700	BF305	500	2N1308	450	TDA1040	1800
AU111	2000	BC317	220	BD378	700	BF311	320	2N1338	1200	TDA1041	1800
AU112	2100	BC318	220	BD432	700	BF312	320	2N1565	400	TDA1045	1800
AU113	2000	BC319	220	BD433	800	BF333	320	2N1566	450	TDA 2020	4000
AU206	2200	BC320	220	BD434	800	BF344	400	2N1613	300	TIP3055	1000
AU210	2200	BC321	220	BD436	700	BF345	400	2N1711	400	TIP31	800
AU213	2200	BC322	220	BD437	600	BF394	350	2N1890	500	TIP32	800
AUY21	1600	BC327	350	BD438	700	BF395	350	2N1983	450	TIP33	1000
AUY22	1600	BC328	250	BD439	700	BF456	500	2N1986	450	TIP34	1000
AUY27	1000	BC337	250	BD461	700	BF457	500	2N1987	450	TIP44	900
AUY34	1200	BC338	250	BD507	600	BF458	600	2N2048	500	TIP45	900
AUY37	1200	BC340	400	BD508	600	BF459	700	2N2160	2000	TIP47	1200
BC107	220	BC341	400	BD515	600	BFY46	500	2N2188	500	TIP48	1600
BC108	220	BC347	250	BD516	600	BFY50	500	2N2218	500	TIP49	1000
BC109	220	BC348	250	BD575	900	BFY51	500	2N2219	500	40260	1000
BC113	220	BC349	250	BD576	900	BFY52	500	2N2222	400	40261	1000
BC114	220	BC360	400	BD578	1000	BFY56	500	2N2284	380	40290	3000
BC115	240	BC 361	400	BD579	1000	BFY57	500	2N2904	320	PT4544	14000
BC116	240	BC384	300	BD580	1000	BFY64	500	2N2905	360	PT5649	20000
BC117	350	BC395	300	BD586	1000	BFY74	500	BFY90	1200	PT8710	21000
BC118	220	BC396	300	BD587	1000	BFW16	2000	2N2906	250	PT8720	16000
BC119	360	BC413	250	BD588	1000	BFW30	1600	2N2907	300	B12/12	13500
BC120	360	BC414	250	BD589	1000	BFX17	1200	2N2955	1500	B25/12	20000
BC121	600	BC429	600	BD590	1000	BFX34	800	2N3019	500	B40/12	35000
BC125	300	BC430	600	BD595	1000	BFX38	600	2N3020	650	A50/12	42000
BC126	300	BC440	450	BD596	1000	BFX39	600	2N3053	600	SAS 660	2300
				BD597	1000	BFX40	600	2N3054	900	SAS 670	2300
						BFX41	600	2N3055	900		

LA STAZIONE C.B. + ROGER...



ROSMETRO-WATTMETRO

vi permette di tenere sotto controllo la vostra antenna. Il wattmetro misura potenza fino a 100 W.

Mod. « 27/120 »

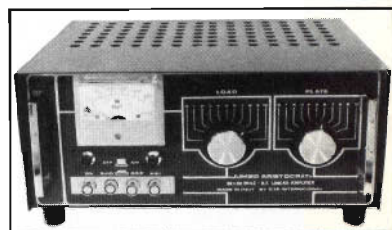

AMPLIFICATORE LINEARE «CB»

Da stazione base con preamplificatore d'antenna. Potenza: AM 300 W - SSB 600 W Mod. « Jumbo Aristocrat »

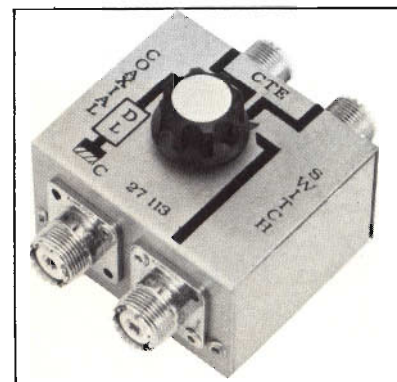

COMMUTATORE A TRE POSIZIONI

con carico fittizio.

Potrete usare tre antenne per il vostro RTX-CB; sulla quarta posizione si inserisce un carico fittizio di 5 W.

Mod. « 27/113 »



MATCH - BOX

Accorda perfettamente l'impedenza dell'antenna a quella del ricetrasmittitore migliorandone il rendimento.

Mod. « 27/422 »



PREAMPLIFICATORE D'ANTENNA

guadagno oltre i 25 DB; facilita i DX. Con indicatore luminoso di trasmissione.

Mod. « 27/375 »

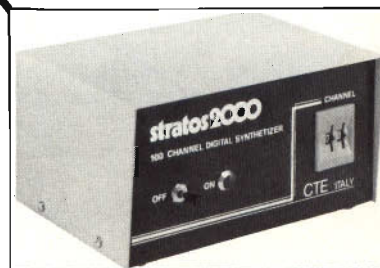

SINTETIZZATORE DIGITALE

per ottenere con il vostro ricetrasmittitore 100 canali CB. Applicabile su tutti gli RTX.

Mod. « Stratos 2000 »



C.T.E. INTERNATIONAL

BAGNOLO IN PIANO (REGGIO EMILIA) - ITALY

DUE LIBRI ECCEZIONALI SUI CIRCUITI INTEGRATI

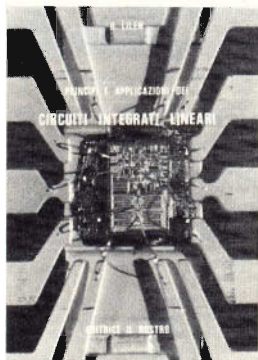

Copertina telata lino a 4 colori - Pagg. 436 - Figg. 481 - Tabelle 46 - Formato 17x24 - Prezzo L. 15.000 (Compreso IVA).

PRINCIPI E APPLICAZIONI DEI CIRCUITI INTEGRATI LINEARI

di H. Lilen

Contenuto:

Panorama della micro-elettronica; Tecnologia; L'evoluzione degli schemi con integrazione; I circuiti differenziali; L'amplificatore operazionale; Analisi di alcuni schemi di amplificatori operazionali; Compensazione in frequenza; Gli amplificatori a banda larga e a banda stretta; I comparatori; Alcune regole per l'impiego dei circuiti integrati lineari; Misure sui circuiti integrati lineari; Il rumore; I circuiti integrati a MOS; I circuiti integrati a film sottile; Schemi fondamentali; Circuiti con diversi trasduttori; Funzioni elettroniche semplici; Circuiti classici per comparatori; Schemi diversi; Alimentatori stabilizzati; Telecomunicazioni e applicazioni ai beni di consumo.

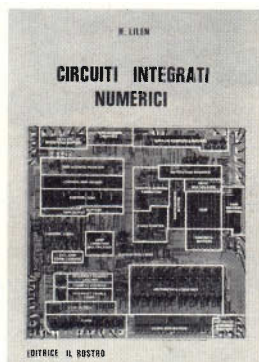

Copertina telata lino a colori - Pagg. 456 - Figg. 478 - Tabelle 45 - Formato 17x24 - Prezzo L. 18.000 (Compreso IVA).

CIRCUITI INTEGRATI NUMERICI

di H. Lilen

Contenuto:

I circuiti integrati e i loro parametri; Le porte logiche; Flip-Flop; Le porte DCTL, RTL e RCTL; La famiglia DTL; Le famiglie TTL (dalla TTL convenzionale alla Schottky); Le famiglie ECL; Dall'isolamento dielettrico ai substrati isolanti (SOS); Circuiti integrati MOS monocanali (PMOS e NMOS); I MOS complementari o CMOS; Circuiti J-FET e FET Schottky; La logica bipolare a iniezione (I²L); La logica a isolamento per diffusione di collettore (CDI); I dispositivi a trasferimento di carica (CTD): CCD, BBD e SCT; Metodi avanzati di produzione - Beam Lead e Flip-Chip; Applicazioni ai circuiti combinatori; Circuiti sequenziali: i contatori; I registri a scala statici e dinamici - Funzioni MOS dinamiche; Le memorie RAM; Memorie per sola lettura o per lettura maggioritaria: ROM, PROM, REPRM, CROMM, RMM e loro applicazioni; Altri tipi di memorie: associative, silo, a nuclei magnetici e CCD; Funzioni e applicazioni particolari dei circuiti integrati.

EDITRICE IL ROSTRO

Via Montegeneroso, 6/A - 20155 MILANO

Desidero ricevere:

- « Principi e applicazioni dei circuiti integrati lineari » in contrassegno di L. 15.000.
- « Circuiti integrati numerici » in contrassegno di L. 18.000.

Nome e Cognome

Via

C.A.P. Città

Re



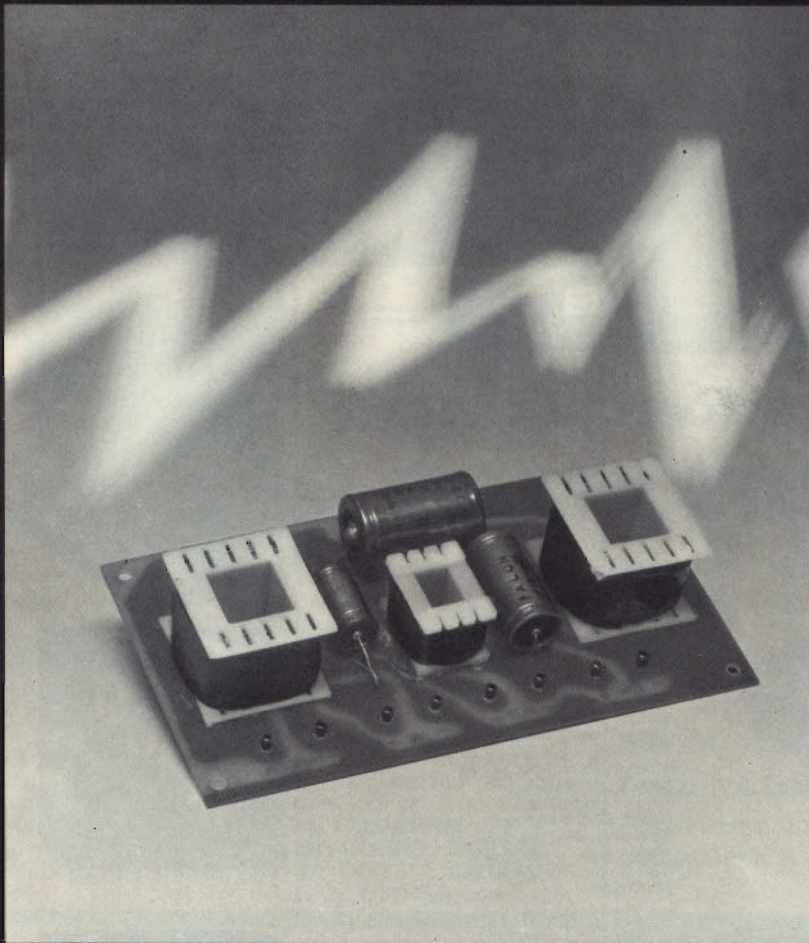

**FILTRO CROSSOVER 3 VIE HI-FI
MOD. ADS 3080**

DATI TECNICI

Realizzato in vetronite
Frequenze di Crossover: 500/4500
12 db per ottava
Impedenza: 8 ohm
Per impianti fino a 60 W RMS
Lit. 12.000
Contrassegno - spese a carico

I ns. prodotti sono reperibili presso i concessionari



e i negozi

G.B.C.
italiana

audio dynamic system

uffici: via milanese 11
20099 sesto s. giovanni
tel. 2470.667 - 2488.983



RICETRASMETTITORI CB CON 23 CANALI TUTTI QUARZATI, SOLTANTO A LIRE...

Alla

G.B.C.
italiana

trovi il meglio al
GIUSTO PREZZO



CB-78

23 canali tutti quarzati.
Strumento indicatore S/RF.
Controlli di volume, squelch, limitatore automatico di disturbi.
Commutatore canali.
Prese per microfono (500 Ω), altoparlante e cuffia (8 Ω), alimentazione (13,8 Vc.c.) e antenna (52 Ω).

Sezione ricevente

Supereterodina a doppia conversione.
Sensibilità: 1 μ V per 10 dB S/N.
Potenza di uscita B.F.: 3 W.

Sezione trasmittente

Potenza input: 5 W.
Tolleranza di frequenza: \pm 0,005%.
Soppressione spurie: -50 dB.
Alimentazione: 13,8 Vc.c.
Dimensioni: 230x134x51.
ZR/5523-67



CB-515

23 canali tutti quarzati.
Strumento indicatore S/RF.
Controlli di volume, squelch, DELTA-TUNE, limitatore automatico di disturbi.
Commutatore canali, PA-CB, Noise limiter, scan-alert.
Prese per microfono (500 Ω), altoparlante e cuffia (8 Ω), PA, alimentazione (13,8 Vc.c.) e antenna (52 Ω).

Sezione ricevente

Supereterodina a doppia conversione.
Sensibilità: 0,5 μ V per 10 dB S/N.
Potenza di uscita B.F.: 3 W.

Sezione trasmittente

Potenza input: 5 W.
Soppressione spurie: -50 dB.
Alimentazione: 13,8 Vc.c.
Dimensioni: 225x132x50.
ZR/5523 92



CB-800

23 canali tutti quarzati.
Strumento indicatore S/RF.
Controlli di volume, squelch, DELTA-TUNE, limitatore automatico di disturbi.
Commutatore canali, PA-CB e noise limiter. Prese per microfono (500 Ω), altoparlante e cuffia (8 Ω), alimentazione (13,8 Vc.c.) e antenna (26 Ω).

Sezione ricevente

Supereterodina a doppia conversione.
Sensibilità: 0,7 μ V per 10 dB S/N.
Potenza di uscita B.F.: 3 W.

Sezione trasmittente

Potenza input: 5 W.
Tolleranza di frequenza: \pm 0,005%.
Soppressione spurie: -50 dB.
Alimentazione: 13,8 Vc.c.
Dimensioni: 210x165x58.
ZR/5523-94

61.900

65.900

76.000

UN'IDEA NUOVA PER TUTTI VOI

La « RADIOFORNITURE » offre a tutti i suoi clienti un

NUOVO SERVIZIO DI CONSULENZA TECNICA GRATUITA

Telefonateci o scrivetecei per sottoporci qualsiasi Vostro problema o per fissare un appuntamento coi nostri tecnici, i quali saranno ben lieti di studiare e suggerire le applicazioni più idonee, funzionali e vantaggiose per la soluzione di ogni singolo problema, che non sarà più tale, se ci darete l'opportunità di risolverlo insieme a Voi.

IL GIORNO A VS. DISPOSIZIONE SARA' IL MERCOLEDI' DALLE 15 ALLE 19.



REALIZZATELI VOI STESSI CON « CIRCUIT SET »

Per la realizzazione completa dei vostri circuiti stampati disponiamo di questa confezione contenente: trapano, punte, segni di trasferimento, mylar, pulitore, piastre ramate, 1 stylo Marker, sacchetto di percloruro ferroso, spry protettivo.

IN OFFERTA SPECIALE a L. 18.500 Iva compresa

Disponiamo inoltre della gamma completa **KF SICERONT** per la pulizia, protezione, lubrificazione dissidazione, dei circuiti stampati.



Se volete arricchire il vostro « piccolo laboratorio » di un utensile indispensabile, Vi possiamo fornire: **IL SALDATORE INSTANTANEO PHILIPS IN OFFERTA SPECIALE a L. 7.500 Iva compresa**

OFFERTA ECCEZIONALE

Elenco componenti in offerta speciale

AC 127	L. 250	BC 549	L. 150
AF 109R	L. 480	2N 1711	L. 350
AF 239R	L. 450	2N 4443	L. 1.800
BC 108	L. 200	2N 4444	L. 2.200
BC 109	L. 200	OA 95	L. 90
BC 147	L. 170	OC 58	L. 50
BC 149	L. 170	OC 74	L. 50
BC 361	L. 290	OC 80	L. 50
BC 547	L. 150	IW 8563	L. 50

Prezzi IVA inclusa

Disponiamo inoltre della serie normale di componenti a prezzi concorrenziali.



AUTORADIO MANGIANASTRI ESTRAIBILE

La scelta di un buon autoradio giranastri è molto importante ed è per questo che ci permettiamo di darVi il nostro consiglio: scegliete il modello

AUTOVOX MC 721/A OM-FM MONO

Vi garantiamo precisione di funzionamento, massima robustezza, ottima ricezione e un prezzo veramente eccezionale: **L. 125.000 IVA INCLUSA**

NOVITA' ASSOLUTA !

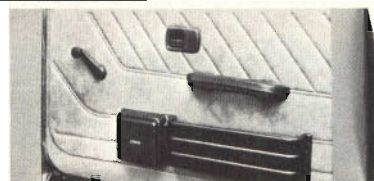

ALTOPARLANTI DA PORTIERA

Altoparlante-portaoggetti in un blocco unico applicabile alla portiera della Vostra auto. Pratico ed elegante.

OFFERTA SPECIALE

L. 21.350 LA COPPIA IVA INCLUSA



Se volete evitare di voler corrodere la Vs. auto di un costoso antifurto, Vi proponiamo questa soluzione, molto più economica:

PLANCIA UNIVERSALE ESTRAIBILE « ZENDAR »

L. 6.300 IVA INCLUSA



NASTROTECA GIREVOLE

Volete finalmente riordinare le Vs. numerose cassette stereo 8? Ecco un'idea simpatica. In offerta fino ad esaurimento a **L. 4.000 IVA INCLUSA**

C.A.A.R.T. - Via Duprè, n. 5

20155 MILANO - Tel. 02/3270226

Vendita contrassegno + spese postali - ordine minimo L. 8.000

Prezzi validi fino ad esaurimento merce o revoca.

Combatti l'inflazione acquistando bene!

Il materiale, quando non indicato, si intende nuovo.

*** = Materiale consigliato agli sperimentatori**

S = Surplus

P = Professionale

- 1 Confezione di n.20 transistor ● L. 1.000
- 4 Diodi al silicio 1A n.15 per ● L. 1.500
- 5 Fotodiodi rivelatori n.2 per P ● L. 1.500
- 6 " " montati con lampadina L. 2.000
- 7 **Lettoress ottico con incorporato il generatore - funziona ad infrarossi - utile per sperimentatori - NOVITA'!!!** 1 per L. 2.000
P ● 2 surplus per L. 2.000
- 8 Interruttori di prossimità 4 per ● L. 1.500
- 9 Piedini per integrati 140 per ● L. 1.500
- 10 Coperchi isolatori per 2N3055 40 per L. 1.500
- 11 Zoccoli noval 40 pezzi per L. 1.500
- 12 " miniatura 40 pezzi per L. 1.500
- 13 Interruttori termici n.3 per ● L. 1.500
- 14 Termostati ripristino automatico n.3 per ● L. 1.500
- 15 Mica per 2N3055 25 pezzi + 50 canelle nylon L. 1.500
- 16 Zoccolo porta I.C. n.10 pezzi per L. 1.000
- 17 Connettore dorato passo 3,8 contatti doppi P ● L. 1.500
314-31
- 19 Morsettiere per c.s. 10 pezzi per L. 1.000
- 20 Clip dorati n.40 pezzi per P ● L. 1.000
- 23 Banane dorate n.30 per P ● L. 1.500
- 24 **Inserti dorati ottimi per stabilire contatti anche volanti n.40 coppie P ● L. 2.000**
- 25 Distanziatori in nylon per c.s. n.50 per ● L. 1.000
- 26 Viti autofilettanti 9x3,5 n.300 per L. 1.000
- 27 Chiave commutazione 2 posiz. 12 scambi L. 2.500
- 28 " " " " 5 " L. 2.000
- 29 Pulsantiera contatti dorati 4 tasti L. 1.000
- 30 " " " " 2 " 2 per L. 1.000
- 31 Resistenze di precisione allo 0,5% 10 miste L. 1.000
- 32 " miste 100 per ● L. 1.000
- 33 " corazzate 7,50hm 10W cd. L. 1.000
1 " 20" " L. 1.000
- 34 Reostato 520 Ohm 10W ● L. 1.000
- 35 Potenzimetri n.10 misti per L. 1.000
- 36 Condensatori al tantalio professionali n.9 L. 1.000
- 37 " al policarbonato 100-150-200 pF al 5% n.100 per ● L. 1.500
- 38 C. 1,6µF 250vL utili come rifasatori per il funzionam. motori ed altri carichi a 110V con il 220V n.3 per L. 1.000
- 39 n.80 condensatori misti a sole ● L. 1.000
- 40 C.elettrolitici 10µF 63vL n.20 per L. 1.000
- 41 Compensatori ceramici misti n.8 pezzi L. 1.000
- 42 " " 1pF senza vite n.50 L. 1.000
- 43 Filtri antidisturbo n.4 ● L. 1.500
- 44 Moduli logici (composti da diodi-resistenze-transistor) per sperimentatori n.40 ● L. 1.000
- 45 Ampolle reed n.7 ● L. 1.000
- 46 Magnetini per reed n.7 ● L. 1.000
- 47 Avvolgimenti per ampolle reed 5V n.10 ● L. 1.000
- 48 Microswitch a reed n.3 L. 1.500
- 49 " n.3 L. 1.000
- 50 Impedenze balun A.F. n.15 L. 1.000
- 51 Ferriti 8x130 n.6 L. 1.000
- 52 Puntali tester 4 coppie L. 1.000
- 53 Cordine per variabili 5 metri L. 500
- 54 Coppia di spondine per contraves n.6 L. 1.000
- 55 Trasformatore per luci psichedeliche L. 1.000
- 56 Trasformatori di impulsi su nuclei toroidali ottimi per comandare S.C.R. n.10 P L. 3.000
- 57 Dissipatori per T D 18 n.30 ● L. 1.000

- 58 Guida schede in nylon n.50 ● L. 1.000
- 59 Connettore maschio a femmina + guida scheda P ● con scheda universale L. 1.000
- 60 Serie di M.F. per radio a transistor con c.s. ● L. 2.500
- 61 Minuterie varie 300 gr. ● L. 1.000
- 62 Ferro per cloruro in sali 1 Kg. L. 1.000
- 63 Confezione per dissaldare L. 3.000
- 64 Inchiostro anti-acido per c.s. L. 1.000
- 65 Trasformatori misti per sperimentatori n.10 ● L. 3.000
- 66 Interruttori veloci a reed n.3 P S ● L. 1.000
- 67 C. elettrolitici misti per T.V. n.7 pezzi L. 2.000
- 68 Trimpt Bourns 500 Ohm P L. 1.000
- 69 Pot. 25 giri 500 o 1.000 Ohm n.2 P L. 1.000
- 70 Deviatori a molla n.3 P L. 1.000
- 71 Filo argentato 2 mm. 5 metri L. 1.000
- 72 Relè 12-24-220V due scambi S A L. 1.000
- 73 Testina magnetica ● L. 1.000
- 74 Diapason 105 Hz ● L. 2.000
- 75 Contenitore legno 160 170 L. 1.500

SUPER KIT!!! Una super offerta con un super risparmio

- 100 integrati misti Kit n.101 ● L. 5.000
- 20 2N3055 a sole ● L. 11.600
- Confezione per hobbyista, minuterie, pin, chiodini, cavallotti, faston, best point, distanziatori, sole ● L. 4.000
- Semiconduttori speciali MOS, misti, n.10 Kit. 104 ● L. 3.000
- Circuito universale "NOVITA' CAART" completo minuterie ● L. 10.000
- Serie ferriti utili per sperimentatori ● L. 2.000
- Bakelite ramata 2 Kg. L. 4.000
- Vetronite ramata 2 Kg. L. 4.500
- Circuiti stampati prova n.10 misti ● L. 5.000
- Radiatori alluminio misti 1 kg. L. 2.250

OFFERTE SPECIALI INTEGRATI

ABBIAMO UNO STOCK NOTEVOLE DI I.C. CHE OFFRIAMO AGLI APPASSIONATI A PREZZI VANTAGGIOSI. RAMMENTIAMO CHE I D.T.L. SONO OTTIMI PER SPERIMENTATORI E COMPLETAMENTE SOSTITUIBILI AI T.T.L.

TIPO	FUNZIONE	PREZZO
930	2 NAND 4 Ingressi	n. 10 x L. 3.000
931	JK RS flip-flop	" 5 " " 2.000
932	2 NAND 4 Ingressi	" 10 " " 3.000
933	" " " "	" " " " "
934-935-936	Hex Inverter	" " " " "
945	RS flip-flop	" 5 " " 2.000
946	4 NAND 2 Ingressi	" 10 " " 3.000
962	3 NAND 3 Ingressi	" " " " "
1800	2 NAND 5 Ingressi	" " " " "
9093	2 JK flip-flop	" 5 " " 2.000
9099	" " " "	" " " " "

Materiale Surplus

- 10 transistor potenza ● L. 3.000
- 1 Kg. schede I° scelta ● L. 4.500
- 1 " " " II° " " ● L. 3.500
- 1 " " " III° " " ● L. 2.500
- 1 " fili collegamento L. 2.000
- 1 " materiale vario L. 1.500
- Darlington tipo BDX33-34 L. 800
- 53-54-55 cd L. 300
- Memorie tipo 2102 cd ● L. 300
- 100 integrati (circa) ● L. 1.500
- Relè reed (12 V) cd L. 500
- " al mercurio 2 scambi L. 1.000
- " " " " 4 " L. 2.000

SERIE TTL

- 7400 n. 10 x L. 3.500
- 74H00 " 10 " " 4.000
- 7404 " 10 " " 4.000
- 7416 " 10 " " 4.000
- 2101 o eq. cd. " 2.000
- " " " n.10 " " 15.000

Supporto alluminio anodizzato, ottimo per alimentatori ed altri montaggi.

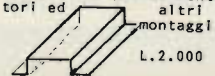

L. 2.000

vendita per corrispondenza
 spedizione in contrassegno + spese postali
 interpellateci Vi risponderemo

earth ITALIANA
 43100 PARMA casella postale 150
 Tel. 48631

FILODIFFUSORE F.D. 249

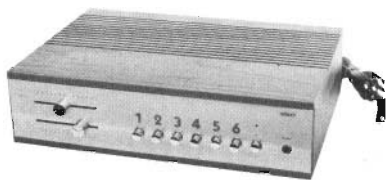

- Potenza uscita: 3 W
- Risposta di frequenza: 60 ÷ 15.000 Hz
- Segnale in antenna: 7 mV ÷ 50 mV
- Impedenza ingresso antenna: 300 Ohm
- Impedenza altoparlante supplementare: 4 Ohm
- Presa per cuffia: 4 Ohm ÷ 600 Ohm
- Presa per registratore
- Tensione alimentazione: 125-160-220 V ca
- Prezzo: L. 19.600

SINTO AMPLIFICATORE STEREO S.T. 711



- Gamme di ricezione:
 AM: 535 - 1605 Hz
 FM: 88 - 108 Mhz con decoder stereo
- Potenza uscita: 2x15 W musicali
- Comandi volume, bilanciamento e tono
- Commutatore per le varie funzioni
- Prese per cuffia
- Ingressi: fono, ausiliario e registratore
- Prese per antenna FM
- Altoparlanti 8 Ohm
- Dimensioni: 405x260x130
- Prezzo: L. 87.000

RADIO RICEVITORE MD 900



- Gamma di ricezione:
 AM: 535 - 1605 Khz
 FM: 88 - 108 Mhz
- Potenza uscita: 400 mV
- Alimentazione: 6 V cc
- Dimensioni: 13,6x90x45
- Prezzo: L. 12.300

VENDITA ECCEZIONALE

RADIOROLOGIO U.R. 540



- Gamma di ricezione:
 AM: 520 - 1600 Hz
 FM: 88 - 104 Mhz
- Orologio digitale a display rossi e con comandi a sensor
- Regolazione veloce e lenta dei minuti
- Tasto per evidenziare i secondi
- Tasto temporizzatore d'accensione radio
- Tasto di rinvio d'accensione della sveglia
- Commutatore di luminosità diurna o notturna del display
- Commutatore AM-FM
- Commutatore per la sveglia radio o cicalino
- Presa altoparlante esterno
- Alimentazione: 220 V cc
- Prezzo: L. 37.800

NOVITA'

RICETRASMETTITORE DIGITALE RTX 1002



- 40 canali tutti funzionanti
- Potenza stadio finale: 5 W
- Completo di microfono
- Prese per microfono, antenna e altoparlante esterno
- Indicatore S/RF
- Controllo volume e squaleh
- Noise blanker
- Commutatore CB/PA
- Sensibilità di ricezione:
 0,7 mV per 10
- Frequenza: 26,960 - 27,410 Mhz
- Alimentazione: 13,8 V cc
- Dimensioni: 64x193x215
- Peso: kg. 1,6
- Prezzo: L. 142.000

FILODIFFUSORE ELA 43-12



- Potenza di uscita: 2,5 W RMS
- Risposta frequenza: 30 ÷ 12.000 Hz
- Segnale in antenna: 5 ÷ 60 mV
- Impedenza ingresso antenna: 300 Ohm
- Impedenza altoparlante supplementare: max 10 Ohm
- Presa per registratore
- Tensione alimentazione: 125-160-220 V ca
- Prezzo: L. 26.800

RADIO RICEVITORE PORTATILE MD 1000



- Gamme di ricezione:
 FM: 87 - 108 Mhz
 AM: 530 - 1605 Hz
- Potenza uscita: 1 W
- Alimentazione: 6 V cc oppure 220 V ca
- Dimensioni: 210x185x68
- Prezzo: L. 27.500

RADIO RICEVITORE PORTATILE MD 780



- Gamme di ricezione:
 FM: 88 - 108 Mhz
 AM: 530 - 1605 Khz
- Potenza uscita: 500 mV
- Alimentazione: 6 V cc oppure 220 V ca
- Dimensioni: 205x210x78
- Prezzo: L. 21.600



**amplificatore IC stereo
20+20 W UK 186**



IN VENDITA PRESSO TUTTE LE SEDI **G.B.C.** ITALIANA IN ITALIA

elettromeccanica ricci

21040 cislago (va) via Cesare Battisti 792 tel. 02/9630672

COMPONENTI ELETTRONICI ED ELETTRMECCANICI

INTEGRATI TTL
INTEGRATI CI/MOS
INTEGRATI MOS/LSI
OPTOELETTRONICA
MEMORIE - ROM/PROM/RAM/EPROM
TRANSISTORS
TRANSISTORS GIAPPONESI
STRUMENTI
KITS
MINUTERIE
CONDENSATORI
RESISTENZE
DOCUMENTAZIONE TECNICA
SCR
TRIAC

varie

FND 500	L. 2.000
FND 537	L. 1.800
MC 1310 DECODER STEREO	L. 3.500
UAA 170 LED LEVEL METER	L. 4.500
8038 GENERATORE DI FUNZIONI	L. 5.000
76131 PREAMPLIFICATORE STEREO	L. 1.600
TDA 2020 AMPLIFICATORE 20 W	L. 4.800
C.MOS 4510 CONTATORE UP-DOWN	L. 2.000
C.MOS 4511 BCD TO 7 SEGMENT LATCH/DECODER/DRIVER	L. 2.500
C.MOS 4514 1 OF 16 DECODER/DEMULTIPLEXER WITH INPUT LATCH	L. 4.900
C.MOS 4518 DUAL 4 BIT DECADE COUNTER	L. 2.300
C.MOS 4520 DUAL 4 BIT BINARY COUNTER	L. 2.300
C.MOS 4528 DUAL RETRIGGERABLE RESET MONOST. MULTIVIBR.	L. 2.600
C.MOS 4553 3 DIGIT COUNTER MULTIPLEXER	L. 7.000

mos/lsi per orologi e contatori

MM 5314 OROLOGIO 6 CIFRE	L. 8.000
MK 50250 OROLOGIO 6 CIFRE CON SVEGLIA	L. 9.000
3817 OROLOGIO 4 CIFRE CON SVEGLIA	L. 7.500
7002 OROLOGIO 6 CIFRE / CALENDARIO / BCD	L. 12.000
7004 OROLOGIO 6 CIFRE / CALENDARIO	L. 12.000
MK 50395 / 96 / 97 CONTATORI 6 DECADE	L. 16.000

orologio da pannello 6 cifre da 1/2"



IN KIT L. 30.000
MONTATO L. 33.000

orologio 6 cifre con sveglia



FUNZIONANTE IN CASO DI MANCATA TENSIONE
IN KIT L. 33.000
MONTATO L. 36.000

orologio 6 cifre con sveglia



IN KIT L. 29.000
MONTATO L. 33.000

oscilloscopio 3"8MHz

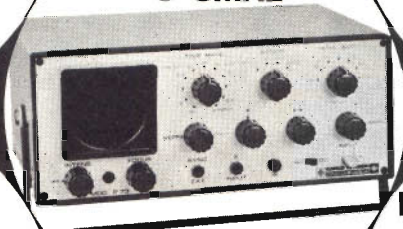

MONTATO L. 200.000

voltmetro digitale 3 digit e 1/2



IN KIT L. 60.000
MONTATO L. 70.000

contasecondi a predisposizione per camera oscura



IN KIT L. 68.000
MONTATO L. 78.000

voltmetro 3 digit e 1/2 con cambio di portata



IN KIT L. 74.000
MONTATO L. 81.000

offerta del mese:

6 FND 500 L. 10.000
GRADO DI LUMINOSITA' ELEVATO
ASSOLUTA GARANZIA

integrati funzioni speciali

LD 110 LD 111 VOLTMETRO 3 DIGIT E 1/2	L. 25.000
LD 130 VOLTMETRO 3 DIGIT	L. 16.500
82 S 123 MEMORIA PROM 32x8	L. 3.500
MK 50240 GENERATORE DI OTTAVE	L. 14.000
MK 50009 BASE TEMPI PROGRAMMABILE	L. 14.000
95 H 90 DECADE 300MHz	L. 13.500
11 C 90 DECADE 600 MHz	L. 19.000

DISPONIAMO IN LINEA DI MASSIMA DI TUTTO IL MATERIALE RELATIVO AI PROGETTI PUBBLICATI SULLA RIVISTA A PREZZI ECCEZIONALI.
CONDIZIONI DI VENDITA: ORDINE MINIMO L. 5.000 - PAGAMENTO CONTRASSEGNO - SI PREGA EFFETTUARE GLI ORDINI A MEZZO RACCOMANDATA LE CUI SPESE VERRANNO RIMBORSATE SUL MATERIALE ACQUISTATO.
TUTTI I PREZZI SONO COMPRESIVI DI IVA.

inviami il CATALOGO 1977 a tale scopo unico L. 500 in francobolli
 cognome _____
 nome _____
 via _____ città _____
 cap _____
 E _____
 inviami il CATALOGO 1977 a tale scopo unico L. 500 in francobolli

15+15= 76.000



Prova e scoprirai che con i nostri «premontati» si può realizzare, con enorme soddisfazione personale, un'amplificatore HI-FI 15 + 15 Watt. con sole 76.000 Lire circa. Questo infatti è il prezzo base di tutti i componenti, al quale andranno aggiunte solo poche migliaia di lire per cavi e minuterie varie, (denaro che potrai risparmiare nel caso che questo materiale sia già in tuo possesso) e L. 1.500 di spese postali per l'invio a domicilio in contrassegno.

2 MARK 30 L. 11.000 cad.

Alimentazione: da 15 V min. a 32 Vcc. max.
 Potenza d'uscita: 16 W eff. su 4 ohm (RMS).
 Impedenza d'uscita: 4 - 16 ohm.
 Sensibilità d'ingresso: 0,1 - 0,5 V pp (tarata per 0,5 V).
 Risposta in frequenza: 15 - 50000 ± 1,5 dB.
 Distorsione: minore 0,15% a 15 W 1 KHz.
 Impiega 1 circuito integrato, 7 semiconduttori, 1 NTC.
 Dimensioni: 91 x 86 x 23 mm.

1 PANNELLO PE 7 C L. 1.900

1 PANNELLO POSTERIORE L. 1.900

1 AMPLIBOX 1 L. 11.000

Elegante contenitore per apparecchiature HI-FI. E' formato da 2 laterali in legno impiallacciato noce. Copertura superiore in lamiera verniciata a fuoco, nero opaco. Copertura inferiore in lamiera forata nero opaco. Dimensioni esterne: larghezza mm. 390 - profondità mm. 270 - altezza mm. 105.
 Dimensioni interne: larghezza mm. 320 - profondità mm. 250 - altezza mm. 100.
 Dimensioni utili pannelli: 105 x 355.

1 TRASFORMATORE 670/B L. 11.500

1 PONTE E ELETTROLITICO PER ALIMENTATORE L. 3.000

1 PE 7 L. 24.500

Sensibilità: 2,5 mV rivelatore magnetico.
 25 mV rivelatore pizoelettrico.
 60 mV ausiliario lineare usi generali.
 Uscita: 300 mV con bilanciamento a metà su 10 Kohm min.
 Rapporto segnale disturbo migliore 65 dB.
 Diafonia: a 1000 Hz. maggiore 40 dB.
 Bilanciamento: campo di regolazione 13 dB.
 Escursione dei toni a 1000 Hz:
 Bassi: esaltazione 14 dB, attenuazione 17 dB a 20 Hz.
 Acuti: esaltazione 16 dB, attenuazione 15 dB a 20.000 Hz.
 Banda passante: 15 - 50000 Hz ± 1 dB.
 Distorsione: minore 0,1%.
 Alimentazione minima: 25 V.c.c.
 Consumo: 8 - 10 mA.
 Dimensioni: 245 x 90 x 40 mm.

Richiedi tutto l'occorrente (specificando se con minuterie o senza) alla

GIANNI VECCHIETTI
Casella Postale 3136
40100 BOLOGNA

oppure ai nostri distributori autorizzati presenti in tutta Italia.

16122 Genova - De Bernardi - Via Tollo 7 - Tel. 010/587416 - 16129 Genova - E.L.I. - Via A. Odero 30 - Tel. 010/565425 - 10128 Torino - Allegro Francesco - C.so Re Umberto 31 - Tel. 011/510442 - 20129 Milano - Maruccci S.p.A. - Via Bronzetti 37 - Tel. 02/5461443 - 39100 Bolzano - Electronia S.p.A. - Via Portici 1 - Tel. 0471/26631 - 32042 Cortina (BL) - Maks Equipments - Via C. Battisti 34 - Tel. 0436/3313 - 34170 Gorizia - B. e S. - Electr. Professionale - V.le XX Settembre 37 - Tel. 0481/32193 - 37047 Verona - Electr. 2001 Palesa - C.so Venezia 85 - Tel. 045/610213 - 35100 Padova - Ballarin Giulio - Via Jappelli 9 - Tel. 049/854500 - 34125 Trieste - Radio Trieste - V.le XX Settembre 15 - Tel. 040/795250 - 30125 Venezia - Mainardi Bruno - Campo d. Frari 3014 - Tel. 041/22238 - 30030 Orsigo (VE) - Electr. Lorenzon - Via Venezia 115 - Tel. 041/429429 - 43100 Parma - Hobby Center - Via Torelli 1 - Tel. 0521/66933 - 41100 Modena - Electr. Componenti - Via S. Martino 39 - Tel. 059/235219 - 47100 Forlì - Radioforniture Romagna - Via F. Orsini 41-43 - Tel. 0543/33211 - 50123 Firenze - Paoletti Ferrero - Via Il Prato 40/3 - Tel. 055/294974 - 00127 Roma - Committenti e Allié - Via G. da Castelbolognese 37 - Tel. 06/5813611 - 60100 Ancona - De-Do Electronic - Via G. Bruno 45 - Tel. 071/85813 - 65100 Pescara - De-Do Electronic - Via N. Fabrizi 71 - Tel. 085/37195 - 64018 Tortoreto (TE) - De-Do Electronic - Via Trieste 26 - Tel. 0861/78134 - 70121 Bari - Benivoglio Filippo - Via Carulli 60 - Tel. 080/339875 - 74100 Taranto - RA-TV, E.L. - Via Dante 241/243 - Tel. 099/821551 - 86100 Messina - Edison Radio Caruso - Via Garibaldi 80 - Tel. 090/773616 - 96071 Capo D'Orlando (ME) - Papiro Roberto - Via 27 Settembre 27 - Tel. 0941/91727 - 95128 Catania - Renzi Antonio - Via Papi 51 - Tel. 095/447377.

Il problema: LA ZANZARA

ecco la soluzione

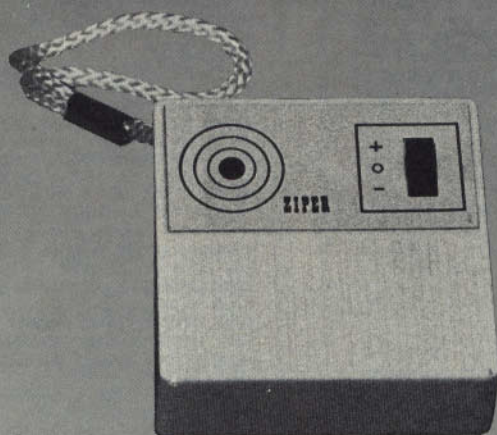

scacciazanzare elettronico

MONTATO
In KIT

(di estrema semplicità di montaggio)

L. 5.200 + spese postali

L. 4.200 + spese postali

Com'è noto solo la femmina attacca l'uomo e gli animali mentre il maschio risulta innocuo. L'aggressività delle femmine quando sono adulte è dovuta alla assoluta necessità di procurarsi sangue fresco, indispensabile per la maturazione delle uova. In questa fase della sua vita la zanzara femmina rifiuta l'avvicinamento del maschio e fugge se solo ne avverte la presenza. Da questa osservazione scaturisce il principio su cui si fonda lo **SCACCIAZANZARE ELETTRONICO**: accertata la frequenza dell'onda sonora emessa dal battito delle ali della zanzara maschio, è stato possibile riprodurla con lo **SCACCIAZANZARE ELETTRONICO** con

intensità volutamente potenziata.

In sintesi lo **SCACCIAZANZARE ELETTRONICO** emette onde sonore che infastidiscono e allontanano le zanzare (le uniche aggressive) assicurando una efficace e sicura protezione. Lo **SCACCIAZANZARE ELETTRONICO** è ecologico perché non inquina l'ambiente con esalazioni, fumi o vapori di dubbia innocuità. Lo **SCACCIAZANZARE ELETTRONICO** emette un suono appena avvertibile dall'uomo, ma efficace contro l'attacco delle zanzare anche all'aperto. È cioè adattabile con successo in ogni ambiente: in casa, in tenda, a caccia e pesca; in roulotte, ecc.

Richiedetelo in contrassegno a:

ETERSON
ELETTRONICA

Via Mussi, 13 - MILANO
Tel. (02) 342066

ALIMENTATORI STABILIZZATI

220 Vac 50 Hz
BRS-30: tensione d'uscita: regolaz. continua
 5 ÷ 15 Vcc, corrente 2,5 A
 protez. elettronica strumento a doppia lettura
 V-A L. 23.000
BRS-29: come sopra ma senza strumento L. 15.000

BRS: 28 come sopra tensione fissa 12,6 Vcc 2 A L. 12.000



CARICA BATTERIE AUTOMATICO BRA-50

6-12V 3 A
 Protezione elettronica
 Led di cortocircuito
 Led di fine carica L. 20.000

COSTRUITEVI UN DISPLAY PANORAMIC



ECCEZIONALE STRUMENTO (SURPLUS)

MARCONI NAVY TUBO CV 1522 (Ø 38 mm. lung. 142 visualità utile 1') corredato di caratteristiche tecniche del tubo in contenitore alluminio comprende gruppo comando valvola alta tensione zoccolatura e supporto tubo potenz. a filo ceram. variabili, valvole in miniatura comm. ceramici ecc. a sole L. 29.000

FONOVALIGIA portatile AC/DC

33/45 giri

L. 8.000
 rete 220 - - pile 4,5 V



TRASFORMATORI MONOFASI

35 W	V1 220-230-245	V2 8+8	L. 3.500
100 W	V1 220	V2 22KV AC e DC	L. 3.500
150 W	V1 200-220-245	V2 25 A3+	
		V2 110 A 0,7	L. 4.500
500 W	V1 UNIVERSALE	V2 37-40-43	L. 15.000
2000 W	AUTOSTRASFOR.	V 117-220	L. 20.000

OFFERTA SCHEDE COMPUTER

3 schede mm. 350x250 1 scheda mm. 250x160 10 schede mm. 160x110 15 schede assortite con montato una grande quantità di transistor, cond. elettrici, cond. tantalio, circuiti integrati, trasformatori d'impulsi, resistenze, ecc. L. 10.000

PACCO FILO COLLEGAMENTO

Kg. 1 spezzoni Trecciola stagnata e isolata P.V.C. ÷ vetro silicene ÷ ecc. sez. 0,10÷5 mm. spezzoni da 30 ÷ 70 cm. colori assortiti L. 1.800



TELEPHONE DIALS (New)

L. 2.000

CICALINO 48 Vcc

L. 1.000

MOTORI MONOFASE A INDUZIONE SEMISTAGNI - REVERSIBILI

220 V 50 W	900 RPM	L. 6.000
220 V 1/16 HP	1400 RPM	L. 8.000
220 V 1/4 HP	1400 RPM	L. 14.000

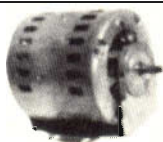

VENTOLA TANGENZIALE

Costruzione USA 35 W - mm. 250 x 100 L. 9.000

STRUMENTI: OFFERTA DEL MESE

Ricondizionati - Esteticamente perfetti
MARCONI INSTRUMENTS

mod. TF 1041 B Voltmetro a valv. AC-DC Ω L. 200.000

mod. TF 1100 Millivoltmetro sensit. a valv. L. 160.000

mod. TF 893 A Misuratore potenza uscita L. 160.000

mod. TF 1067 Frequenzimetro eterodine da 2-4 MHz.

Le frequenze più alte vengono campionate con le relative armoniche (Freq. camp. 10 Kc/s) * 100 Kc/s L. 500.000

mod. 920 Generatore di R.F. da 50 Kc/s a 50 Mc/s L. 130.000

WESTON

mod. 985 VHF Calibratore freq. variabile 4-110 MHz - Freq. fisse 1,5 MHz/4,5 MHz L. 130.000

KLEIN e HUMMEL

mod. RV 12 Voltmetro Elettronico Vcc Vca 1,5-1500 V 10 Ω/10 M Ω batt. interna (manca la sonda) L. 70.000

ROHDE & SCHWARZ

Type VDF BN 19451 FNr M 1218/11 - Doppio voltmetro 10 Hz - 500 KHz 3 mV ÷ 300 V - 10 commutazioni - 0 dB ÷ +50 dB 0 dB ÷ -50 dB L. 560.000

COMMUTATORE rotativo 2 vie 6 posiz. L. 350

100 pezzi sconto 20%

COMMUTATORE rotativo 1 via 12 posiz. L. 1.800

15 A Ø 80 perno Ø 6

NIXI GN9 Ø 18x37 (rossa) L. 1.800

NIXI GN9A Ø 18x37 (chiara) L. 1.800

CONNETTORI SOURI AU-8607-62-14-201

cont. 62 femm. L. 1.500

RELE' MINIATURA SIEMENS-VARLEY

4 scambi 700 ohm 24 VDC L. 1.500

RELE' REED miniatura 1000 ohm 12 VDC 2 cont. NA L. 1.800

2 cont. NC L. 2.500; INA+INC L. 2.200 - 10 p. sconto 10%

- 100 p. sconto 20%.

VENTOLE 6 ÷ 12 V c.c. (Auto)

Tipo 7 amper a 12 V

5 pale Ø 180 mm.

Prof. 130 mm.

Alta velocità L. 9.000

Tipo 4,5 Amper a 12 V

4 pale Ø 220 mm.

Prof. 130 mm.

Media velocità L. 9.500

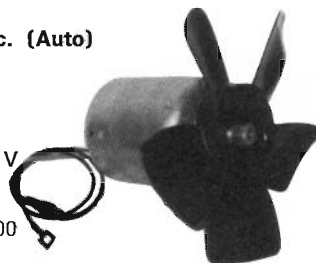

VENTOLA PAST-MOTOREN

220 V 50 Hz 28 W

Ex computer interamente in metallo

statore rotante cuscinetto reggispinta

autolubrificante mm 113 x 113 x 50

kg 0,9 - giri 2750 - m³/h 145 - Db (A) 54

L. 11.500



OFFERTA SPECIALE (TEMPORANEA) PER I LETTORI DI RADIO ELETTRONICA

GM1000 MOTOGENERATORE

220 Vac - 1200 VA

Pronti a magazzino

Motore « ASPERA »

4 tempi a benzina

1000 W a 220 Vac. (50 Hz)

e contemporaneamente

12 Vcc 20 A o 24 Vcc 10 A

per carica batteria

dim. 490 x 290 x 420 mm

kg 28. Viene fornito con

garanzia e istruzioni per l'uso.

GM 1000 Watt

GM 1500 Watt

N.B. In caso di pagamento anticipato il trasporto è a nostro

carico In più il prezzo non sarà gravato delle spese rimborso contrassegno.

L. 360.000 + IVA

L. 400.000 + IVA



Modalità: — Spedizioni non inferiori a L. 5.000 — Spese trasporto (tariffe postali) e imballo a carico del destinatario.
— Pagamento contrassegno

VENTOLA TANGENZIALE

costruzione inglese
220 V 15 W 170x110 mm. L. 5.000
costruzione U.S.A.
220 V 35 W 250x100 mm L. 9.000

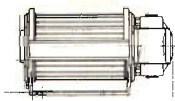

PICCOLO VC55

Ventilatore centrifugo
220 V 50 Hz - Pot. ass. 14 W
Port. m³/h 23 L. 6.200



VENTOLA BLOWER

200-240 Vac 10 W
PRECISIONE GERMANICA
motor reversibile
diametro 120 mm
fissaggio sul retro con viti 4 MA L. 12.500



VENTOLA ROTRON SKIPPER

Leggera e silenziosa V220-W12
2 possibilità di applicazione
diametro pale mm 110
profondità mm 45
peso kg. 0,3
Disponiamo di quantità L. 9.000



CONTATTI REED IN AMPOLLA

Lunghezza mm 21 - Ø 2,5 . . . L. 400 10 pezzi L. 3.500
MAGNETE PER DETTI
Lunghezza mm 9 x 2,5 L. 200 10 pezzi L. 1.500
SCONTI PER QUANTITÀ

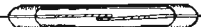

ACCENSIONE ELETTRONICA a scarica capacitiva 6-12-18 V
NEW SPECIAL per auto con sistema che permette in caso di guasto il passaggio automatico da elettronica a normale L. 14.000

ELETT. 132/5 per auto normali auto e moto a 2 spinterogeni, 2 bobine (Ferrari, Honda, Guzzi, Laverda ecc.) L. 16.000
ELETT. 132 SPECIAL/4 per auto normali e moto a 3 spinterogeni, 3 bobine (Kawasaki, Suzuki, ecc.) con sistema di passaggio autom. da elettronica a normale in caso di guasto. L. 18.000



VENDITA PER CORRISPONDENZA NON DISPONIAMO DI CATALOGO

NUOVO STOCK (Prezzo eccezionale)

DAGLI U.S.A. EVEREADY
ACCUMULATORE RICARICABILE
ALKALINE ERMETICA
6 V 5 Ah/10 h.

Contenitore ermetico in acciaio
verniciato mm 70x70x136 kg 1
Caricatore 120 Vac 60 Hz - /
110 Vac 50 H

Ogni batteria è corredata di caricatore L. 12.000

Possibilità d'impiego

Apparecchi radio e TV portatili, rice-trasmettitori, strumenti di misura, flash, impianti di illuminazione e di emergenza. Impianti di segnalazione, lampade portatili, utensili elettrici, giocattoli, allarmi, ecc. Oltre ai già conosciuti vantaggi



degli accumulatori alcalini come resistenza meccanica, cassa autoscari e lunga durata di vita. L'accumulatore ermetico presenta il vantaggio di non richiedere alcuna manutenzione.

MATERIALE SURPLUS

20 Schede Remington 150x75 trans. Silicio ecc. L. 3.000
20 Schede Siemens 160x110 trans. Silicio ecc. L. 3.500
10 Schede Univac 150x150 trans. Silicio Integ. Tant. ecc. L. 3.000
20 Schede Honeywell 130x65 trans. Silicio resisten. diodi ecc. L. 3.000
5 Schede Olivetti 150x250±(250 Integrati) L. 5.000
3 Schede Olivetti 350x250±(60 trans.+500 comp.) L. 5.000
5 Schede con Integ. e Transistor Potenza ecc. L. 5.000
Contaimpulsivi 100 Vcc con azzeratore L. 2.500
Contaimpulsivi 110 Vcc 6 cifre con azzeratore L. 2.500
10 MICRO SWITCH 3-4 tipi L. 4.000
Diodi 10 A 250 V L. 150
Diodi 40 A 250 V L. 400
Diodi 100 A 600 V L. 3.000
Diodi 200 A 600 V GE L. 4.500
Diodi 275 A 600 V lavoro L. 6.000
Raffreddatore per detto L. 1.000
Diodi 275 A 1000 V lavoro L. 8.000
Raffreddatore per detto L. 1.000
SCR 300 A 800 V 22S13 West con raff. L. 25.000
incorporato 130x105x50 L. 50
Lampadina incand. Ø 5x10 mm 9-12 V
Pacco 5 Kg. materiale elettrico interr. camp. cand. schede switch elettromagneti comm. ecc. L. 4.500

OFFERTE SPECIALI

500 Resist. assort. 1/4 10%-20% L. 4.000
500 Resist. assort. 1/4 5% L. 5.500
100 Cond. elettr. 1÷4000 assor. L. 5.000
100 Policarb. Mylard assort. da 100÷600 V L. 2.800
200 Cond. Ceramici assort. L. 4.000
100 Cond. Polistirolo assort. L. 2.500
20 Manopole foro Ø 6 3÷4 tipi L. 1.500
10 Potenzimetri grafite assort. L. 1.500
30 Trimmer grafite assort. L. 1.500

Pacco extra speciale (500 compon.)

50 Cond. elettr. 1÷4.000 µF
100 Cond. policar. Mylard 100÷600 V
50 Cond. Mica argent. 0,9%
300 Resist. 1/4÷1/2 W
5 Cond. a vitone 1.000 µF il tutto a L. 10.000

Filo rame smaltato tipo S. classe E (120°). In rocchetti 100-2500 g. a seconda del tipo

Ø mm	L. al kg	Ø mm	L. al kg
Rocchetti da 200-500 g		Rocchetti da 700-3000 g	
0,05	14.000	0,17	4.400
0,06	10.500	0,18	4.400
0,07	8.500	0,19	4.300
		0,20	4.250
		0,21	4.200
		0,22	4.150
Rocchetti da 300-1200 g		0,23	4.000
0,08	7.000	0,25	4.000
0,09	6.400	0,28	3.800
0,10	5.500	0,29	3.750
0,11	5.500	0,30	3.700
0,12	5.000	0,35	3.500
0,13	5.000	0,40	3.600
0,14	4.900	0,50	3.450
0,15	4.800	0,55	3.400
0,16	4.500	1,30 Rocchetti 15/16 Kg.	L. 2.800
		Filo stagnato isol. doppia seta 1 x 0,15	L. 2.000
		Filo LITZ IN SETA rocchetti da 20 m, 9 x 0,05 - 20 x 0,07 - 15 x 0,05	L. 2.000

ASTUCCIO PORTABILE 12 Vcc 5 Ah/10 h

L'astuccio comprende 2 caricatori - 2 batterie - 1 cordone alimentazione - 3 morsetti serrafile schema elettrico per poter realizzare:
Alimentazione rete 110 Vac/220 Vac da batt. (parall.) 6 Vcc 10 Ah/10h da batt. (serie) +6 Vcc -6 Vcc 5 Ah/10h (zero cent.) da batt. (serie) 12 Vcc 5 Ah/10h

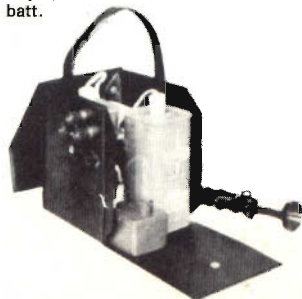

**IL TUTTO
A L. 25.000**

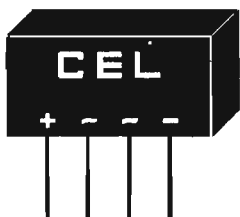

Componenti Elettronici

Via S. Anna alle Paludi, 126

Napoli - Tel. 266325

Per la zona di Capua prego rivolgersi alla ditta Guarino

MX1D deviatore FEME'	L. 850
MX2D commutatore FEME'	L. 1.100
Relé 1 scambio 12V FEME'	L. 1.650
Relé 1 scambio 6V FEME'	L. 1.600
Relé 1 scambio 12V FEME' a cartoline	L. 1.650
Relé 3 scambi 12V-10A FINDER	L. 2.500
Pulsante normalmente aperto	L. 240
Pulsante normalmente chiuso	L. 250
Zoccolo 14 pin TEXAS	L. 220
Zoccolo 16 pin TEXAS	L. 250
MICROBOCCOLA Ø 2,5	L. 160
Presca RCA	L. 185
1 confezione rame smaltata o stagnata	L. 300
1 confezione inchiostro	L. 750
1 confezione acido 1lt.	L. 1.400
Molla di riverbero	L. 6.800
Fotoresist positivo 65 gr. KONTAKT CHEMIE	L. 3.500
Lacca trasparente protettrice KONTAKT CHEMIE	L. 2.300
Led rosso	L. 220
Led colorati	L. 400

PRODOTTI NIRO

Trimmer 20 giri	L. 1.500
MC1310P decoder	L. 3.250
TDA1200	L. 2.400
2SC799	L. 4.900
A4031P	L. 2.500
Quarzo 1MHz	L. 6.500
Oscilloscopio HAMEG finito	L. 195.000
Oscilloscopio HAMEG montato	L. 175.000
Sonda rapporto 1/10 adatta per oscilloscopio HAMEG	L. 10.000
Tick film 2036 - 2034 - 2039 - Integrati - Mos - Cosmos - Resistenze Phier - Condensatori poliestere - Ceramici - Mylar - Policarbonato - Elettrolitici - Tantalio - Serie R41 trasferibili	

Spedizioni ovunque. Interpellateci per altro materiale non descritto.

ANTENNA RFT 21-71 Large Sounds L. 12.000

CB 27-MHz

I PORTATILI ALLA PORTATA DI TUTTI

PREZZI SPECIALI

T 600

T 700



FANON



IL MEGLIO DELLA PRODUZIONE U.S.A.

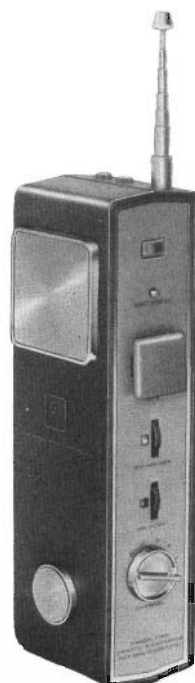

FANON T-700

6 canali di cui 1 quarzato.
Strumento indicatore della efficienza delle batterie.
Controlli di volume e squelch.
Prese per auricolare, antenna esterna (52 Ω), alimentazione esterna (12 Vc.c.).

Sezione ricevente

Supereterodina.
Sensibilità: 0,5 μV per 10 dB S/N.
Potenza uscita B.F.: 500 mW.

Sezione trasmittente

Potenza input: 2 W.
Soppressione spurie: -50 dB.
Alimentazione: 12 Vc.c. mediante 8 batterie da 1,5 V tipo 3 AU.
Antenna telescopica: 1160.
Dimensioni: 228x76x50,8.
ZR/4502-71

FANON T-600

3 canali di cui 1 quarzato.
Strumento indicatore della efficienza delle batterie.
Controlli di volume e squelch.
Prese per auricolare, antenna esterna (52 Ω), alimentazione esterna (12 Vc.c.).

Sezione ricevente

Supereterodina.
Sensibilità: 0,5 μV per 10 dB S/N.
Potenza di uscita B.F.: 500 mW.

Sezione trasmittente

Potenza input: 1 W.
Soppressione spurie: -50 dB.
Alimentazione: 12 Vc.c. mediante 8 batterie da 1,5 V tipo 3 AU.
Antenna telescopica: 1160.
Dimensioni: 240x75x55.
ZR/4102-70

L.32.900

L.36.000

IN VENDITA PRESSO TUTTE LE SEDI IN ITALIA

G.B.C.
italiana

Finalmente possiamo essere fieri di costruire contenitori, fra i migliori esistenti tutt'oggi sul mercato europeo, possiamo perfettamente offrirli al miglior prezzo di qualsiasi altro.

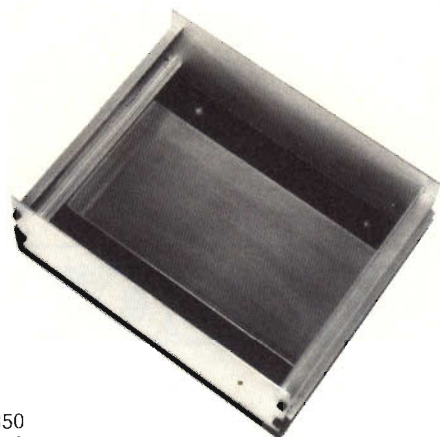

Questo è l'ultimo nato dalle idee di PIERO PORRA
E' disponibile nelle seguenti misure:

Tipo 1: 200 x 80 x 200	Tipo 11: 350 x 80 x 250	Tipo 21: 400 x 130 x 350
» 2: 250 x 80 x 200	» 12: 250 x 100 x 200	» 22: 400 x 160 x 350
» 3: 300 x 80 x 200	» 13: 250 x 110 x 300	» 23: 400 x 200 x 350
» 4: 200 x 100 x 200	» 14: 300 x 110 x 300	» 24: 400 x 250 x 350
» 5: 255 x 105 x 200	» 15: 250 x 130 x 300	» 25: 450 x 300 x 350
» 6: 300 x 100 x 200	» 16: 350 x 130 x 300	» 26: 450 x 200 x 400
» 7: 350 x 100 x 200	» 17: 400 x 130 x 300	» 27: 450 x 400 x 450
» 8: 400 x 100 x 200	» 18: 200 x 200 x 300	» 28: 500 x 120 x 350
» 9: 200 x 80 x 250	» 19: 150 x 200 x 350	» 29: 500 x 150 x 350
» 10: 250 x 80 x 250	» 20: 400 x 100 x 350	» 30: 500 x 200 x 350

Caratteristiche dei nuovissimi contenitori professionali:

L'involucro esterno è diviso in 2 parti, una superiore ed una inferiore; complete entrambi di fori per la circolazione interna dell'aria. E' completo di 2 profilati di alluminio anodizzato (vedi figura) e studiato appositamente per dare al contenitore un aspetto altamente elegante e professionale; nonché una assoluta praticità e indipendenza dai 2 coperchi, superiore ed inferiore. Sono compresi 2 pannelli anodizzati dello spessore di 2 mm., a richiesta anodizzati nero opaco, ed una base di alluminio per il fissaggio di circuiti stampati. Il pannello posteriore è completo di un foro da 10 mm. con relativo passacavo. Completano il contenitore 8 viti a brugola filettate da 4 mm. nere, una chiave a brugola, 4 piedini di gomma, 1 alzo brunito per chi volesse porre il contenitore in posizione obliqua.

Tutti i contenitori sono firmati *Piero Porra ITALIA.*

**costruzioni
elettroniche
professionali**
castelgomberto (vicenza)
telefono 0445 / 90132

Richiedete al Vs. Fornitore la misura a Voi più adatta.

Contenitori verniciati con vernice goffrato RAL grigio antracite o nero, Lechler. Modelli sotto brevetto internazionale.

Progetti, design & realizzazione di **PIERO PORRA.**

Elenco rivenditori:

TORINO: TELSTAR
IVREA: VERGANO
MILANO: ACEI
MILANO: AZ
MILANO: RONDINELLI
MILANO: ERMEI
FORTE dei MARMII: PELLEGRINI
GENOVA: ELETTRONICA LIGURE
PADOVA: IDAC
ANCONA: ELETTRONICA PROFF.
COLFOSCO: BELLUNO
CONEGLIANO: ELCO
PESCARA: AZ
BRESCIA: FOTOTECNICA
COVATTI

VARESE: LAE
LIVORNO: MAESTRI
TERNI: SUPER ELETTRONICA
FIRENZE: PASCAL TRIPODO
RIMINI: BEZZI
ORIANO: LORENZON
PORDENONE: CORSALE
TRIESTE: RADIO KALIKA
THIENE: ELETTRACUSTICA
MONTECCHIO: BAKER
ESCLUSIVISTA PER L'EUROPA
DE MEC: ECA - MONACO DI
BAVIERA (D)
NAPOLI: ABBATE
ROMA: TODARO & KOWALSKI
ROVIGO: GA ELETTRONICA
SAN REMO: VIA MARTIRI
DELLA LIBERTA' 85

Modalità di consegna:

Spedizioni in contrassegno ovunque, tranne nelle città ove operano i nostri rivenditori. Prezzi: i migliori che esistano sul mercato.

POSSIAMO COSTRUIRE QUALSIASI TIPO DI CONTENITORE SU SPECIFICO PROGETTO, LA CONSEGNA VERRA' EFFETTUATA A DOMICILIO; PURCHE' LA QUANTITA' NON SIA MINIMA DI 100 PEZZI.

Per il 15 aprile funzionerà a Vicenza un nostro nuovo negozio di elettronica, in viale San Lazzaro 1, un ambiente nuovo che vi libererà decisamente dal monopolio sui componenti elettronici finora esistente in città.

La scienza pratica sperimentale in scatole di montaggio Philips elettronica/fisica/chimica

PHILIPS

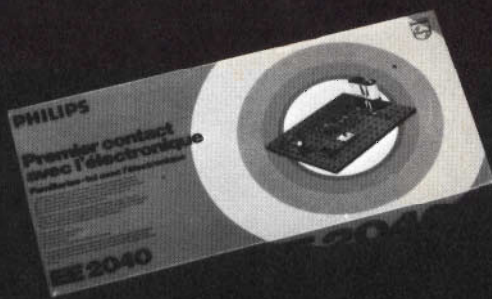

Scatole per esperimenti e per la didattica: si inizia dalla conoscenza a livello scolastico, per arrivare gradualmente, con scatole successive sempre più impegnative ed affascinanti, all'hobby tecnico-scientifico più interessante e più utile nella dinamica vita attuale. Ideate e realizzate dai tecnici dei reparti sperimentali Philips, con la collaborazione di valenti pedagoghi; molto spesso corredate dalle stesse parti originali impiegate dalla Philips nella produzione industriale dei suoi famosi apparecchi radio, televisori, elettrodomestici, ecc. Ogni scatola contiene un manuale tecnico che è un vero e proprio libro di testo.

Scatole sperimentali elettronica:

4 scatole-base e 8 scatole complementari per il passaggio da una scatola-base alla superiore.

Scatole sperimentali fisica:

3 scatole-base.

Scatole sperimentali chimica:

4 scatole-base.

Telegioco Philips n. 2203:

4 giochi incorporati più « foto safari » e « istantanea » con accessorio macchina fotografica.

**FANTASTICO
NOVITÀ ASSOLUTA
Telegioco Philips n. 2204:**
come il 2203 a colori per
televisori a colori

**RICHIEDETE GRATIS
IL CATALOGO ILLUSTRATO
A COLORI PHILIPS**

Distribuzione per l'Italia:
EDILIO PARODI S.p.A.
Via Secca, 14/A Tel. (010) 406641 (3 linee)
16010 MANESSENO (GE)

le superofferte 1977



PONY CB 78 - 24 ch (23+23 A)

Equipaggiato di quarzi - Indicatore S/RF - Presa per microfono, antenna e altoparlante esterno. Ricevitore supereterodina a doppia conversione - Sensibilità ricevitore: 1 μ V per 500 mW a 10 dB S/N - Potenza uscita audio: 1 W - Potenza ingresso stadio finale 5 W - 17 transistori, 1 IC, 11 diodi - Alimentazione: 12Vc.c. - Dimensioni: 134 x 230 x 51

L. 80.000



RICETRASMETTITORE ASTRO-LINE CB 515

23+22 A quarzati

Completo di microfono - Prese per microfono, antenna ed altoparlante esterno - Indicatore S/RF - Controllo volume e squelch - Commutatore PA/CB - Potenza stadio finale 5 Watts - Alimentazione 13,8 Vc.c.

L. 90.000



RICETRASMETTITORE ELECTROPHONIC CB 800 23+22 A quarzati

Completo di microfono - Prese per microfono, antenna ed altoparlante esterno - Indicatore S/RF - Controllo volume e squelch - Sintonizzatore Delta Tuning - Commutatore PA/CB - Potenza stadio finale 5 Watts - Sensibilità 0,1 μ V per 10 dB - Alimentazione 13,8 Vc.c.

L. 100.000



NASA 72 GX

69 canali, di cui 46 quarzati - completo di microfono, prese per antenna ed altoparlante esterno - indicatore SWR - indicatore automatico di rumore - 10 Watt input - sensibilità di ricezione - 17 dB (0 dB = μ V - 1.000 Hz) - controllo automatico di frequenza.

L. 168.000

VI. EL VIRGILIANA ELETTRONICA

Casella Postale 344 - 46100 Mantova

☎ (0376) 25616

Spedizione: in contrassegno + spese postali.

Laboratorio specializzato riparazioni apparecchiature ricetrasmittenti di ogni tipo.

La VI.EL è presente a tutte le mostre radiantistiche.

Calcolatori « BROTHER »

CHIEDERE OFFERTE PER QUANTITATIVI



«UNIVERSUM» tipo RGR 9003

L.175.000

con garanzia

DATI TECNICI:

Allacciamento alla rete: 220 V - 50 Hz
 Assorbimento: max. 45 W
 Dispositivo di protezione: fusibile primario: M 250 mA
 fusibile secondario: M 2 A
 Semiconduttori: 4 ICS (cicluto integrato)
 21 transistor
 33 diodi
 1 raddrizzatore a ponte

Amplificatore

Potenza di uscita: 2 x 15 Watt musicali
 Regolazione alti e bassi: \pm 12 dB
 Impedenza altoparlanti: 4 Ohm

Giradischi

Motore: motore a corrente continua con controllo elettronico
 Piatto giradischi: 230 mm \varnothing
 Velocità di rotazione: 33 1/3-45 giri/min.
 Braccio: bracciale rubolare lunghezza 260 mm.
 Capsula: sistema STEREO in ceramica con microzaffiro 15 μ

Pressione braccio: 6 g.
 Gamma d'onda: FM 87,5 - 104,5 MHz
 OM 610 - 1650 kHz
 OC 5,85 - 6,3 MHz
 OL 145 - 270 kHz

Decoder STEREO

IC con commutazione automatica STEREO/MONO

Prese DIN:

altoparlante sinistro/destro, presa universale a 7 poli, presa per cuffia sec. DIN, antenna esterna FM, antenna esterna AM a terra

Registratore

Motore: motore a corrente continua regolato da IC
 Tipo di nastro: compact cassette (sistema ICS e DIN)
 Numero piste: 4 tracce stereo
 Velocità nastro: 4,75 cm/sec.
 Wow e Flutter: \leq 0,3%
 Gamma di risposta: \leq 40 - 10000 Hz
 Dimensioni apparecchio: 490 x 300 x 130 mm
 Peso: 4,2 kg
 Potenza altoparlanti: 10 W musicali min.
 Impedenza: 4 Ohm
 Dimensioni: 280 x 185 x 110 mm
 Peso: 2 x 1,5 kg

 **UNITRA**

Cinescopi TV B/N 12" 16" 20" 24" collo corto
Valvole elettroniche

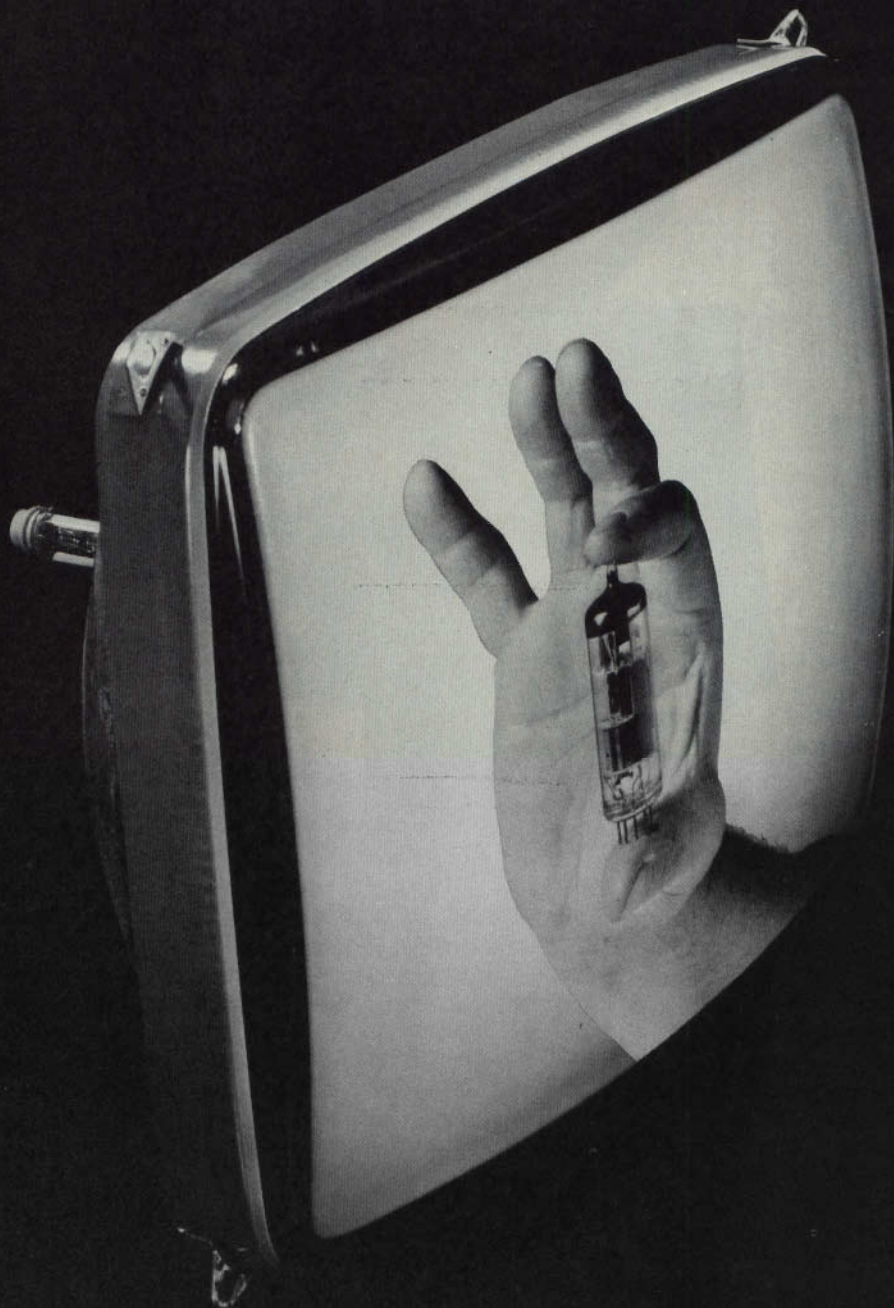

Cinescopi UNITRA
Rappresentante per l'Italia

Valvole elettroniche UNITRA
Importatore esclusivo per l'Italia

GUERRINI VINCENZO

Cinescopi - Valvole elettroniche - Semiconduttori - Cannoni elettronici

20154 Milano - Via Melzi d'Eril, 12 - Tel. 314.670-315.893 Telex: 37402 Genermil-Indirizzo Telegr. Genermil-Milano



BREM

PARMA - TEL. 0521/72209

MOD. BRP-3000
LUCI PSICHEDELICHE
STROBOSCOPICHE
3000 W. MUSICALI

MOD. BRS-28
ALIM. STABIL.
12,6 V 2 A

MOD. BRL-50
AMPL. LINEARE
27 MHz/30 W AM
60 W SSB

MOD. BRS-30
ALIM. STABIL.
5-15 V 2,5 A

MOD. BRS-31
ALIM. STABIL.
CON OROLOGIO
DIGITALE
5-15 V 2,5 A

MOD. BR12
OROLOGIO DIGITALE
PER AUTO, A QUARZO
12 VOLT

MOD. BRA-50
CARICA BATT. AUTOM.
ELETTR. 6-12 V 3 A

CONTENITORE
IN ALLUMINIO
170 x 85 x 135

MOD. BRG-22
ROSOMETRO
WATTMETRO

MOD. BRS-29
ALIM. STABIL.
5-15 V 2,5 A

MILANO ELETTRONICA CORNO
MILANO L.E.M.
MODENA ELETTRONICA BIANCHINI
NOVARA AUTO HOBBY
NOVARA BERGAMINI I
PARMA HOBBY CENTER
PARMA ZODIAC
REGGIO E. FERRETTI
ROMA AQUILI ELETTRONICA
ROMA DE RICA ELETTRONICA
ROMA G.B. ELETTRONICA

BIELLA GBR
BOLOGNA FANTINI
BRESCIA CORTEM
CASTELVETRO (TP) MAEL
CATANZARO/LIDO LA NUOVA ELETTRONICA
CERIGNA TELCO F
CREMONA TELCO
CUNEO ELETTRONICA DR. BENSO
FIRENZE PAOLETTI
GENOVA CARDELLA ELETTRONICA
IMOLA CEIT
MILANO A.C.E.I.
MILANO ELETTRONICA CEA

ROMA LYSTON
ROMA TODARO & KOWALSKI
SAMPIERDARENA (GE) ELETTRONICA VART
SARREPORELAIS
SARZANA ELETTRONICA VART
TORINO ALLEGRO FRANCESCO
TORINO TELSTAR
TRENTO EL DOM
VENEZIA MAINARDI B
VERCELLI ELETTRONICA DI BELLANO
VIAREGGIO CENTRO CB
VIAREGGIO FABBRINI M.

VERONA GENERAL S.R.L.
PAVIA MONTANARI & COLLI
CARPI (MO) ELETTRONICA P.D.
PARMA C. & C.
AZIO (VA) TROTTI COLOMBO
ROMA ELISA
SARONNO GARDOLINI
PARMA GARDOLINI
ROMA PANAMAGNETICS
CORIGLIANO SCALO (CS) RUSSO G.
IMPERIA ONEGLIA FEIL
GENOVA GARELLA
CHIAVARI (GE) M.I.R.

INDUSTRIA **wilbikit** ELETTRONICA

salita F.lli Maruca - 88046 LAMEZIA TERME - tel. (0968) 23580

INTERESSANTE E DIVERTENTE SCATOLA DI MONTAGGIO!!!

Kit N. 47 Micro trasmettitore F.M. 1 Watt

Questa scatola di montaggio progettata dalla WILBIKIT, è una minuscola trasmittente con un ottimo rendimento.

La sua gamma di trasmissione è compresa tra gli 88 e i 108 MHz, le sue emissioni quindi sono udibili in un comune ricevitore radio.

Il suo uso è illimitato: può servire come antifurto potendo da casa vostra tenere sotto controllo il vostro negozio, come scherzo per degli amici che resteranno strabiliati nell'udire la vostra voce nella radio, oppure per controllare dalla stanza abituale da voi frequentata il regolare gioco dei vostri ragazzi, che sono nella stanza opposta alla vostra.

Può inoltre essere usato assieme ad un captatore telefonico per realizzare un ottimo amplificatore telefonico senza fili.

L. 6.500

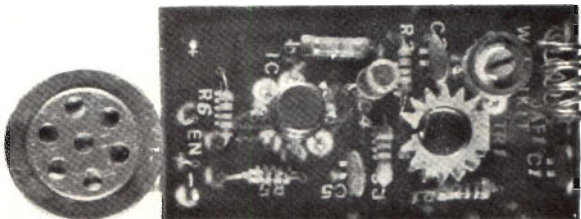

CARATTERISTICHE TECNICHE

Frequenza di lavoro	— 88÷108 MHz
Potenza max.	— 1 WATT
Tensione di alimentazione	— 9÷35 Vcc
Max assorbimento per 0,5 W	— 200 mA

Kit N. 1	- Amplificatore 1,5 W	L. 4.500
Kit N. 2	- Amplificatore, 6 W R.M.S.	L. 7.500
Kit N. 3	- Amplificatore 10 W R.M.S.	L. 9.500
Kit N. 4	- Amplificatore 15 W R.M.S.	L. 14.500
Kit N. 5	- Amplificatore 30 W R.M.S.	L. 16.500
Kit N. 6	- Amplificatore 50 W R.M.S.	L. 18.500
Kit N. 7	- Preamplificatore Hi-Fi alta impedenza	L. 7.500
Kit N. 8	- Alimentatore stabilizzato 800 mA 6 Vcc	L. 3.950
Kit N. 9	- Alimentatore stabilizzato 800 mA 7,5 Vcc	L. 3.950
Kit N. 10	- Alimentatore stabilizzato 800 mA 9 Vcc	L. 3.950
Kit N. 11	- Alimentatore stabilizzato 800 mA 12 Vcc	L. 3.950
Kit N. 12	- Alimentatore stabilizzato 800 mA 15 Vcc	L. 3.950
Kit N. 13	- Alimentatore stabilizzato 2A 6 Vcc	L. 7.800
Kit N. 14	- Alimentatore stabilizzato 2A 7,5 Vcc	L. 7.800
Kit N. 15	- Alimentatore stabilizzato 2A 9 Vcc	L. 7.800
Kit N. 16	- Alimentatore stabilizzato 2A 12 Vcc	L. 7.800
Kit N. 17	- Alimentatore stabilizzato 2A 15 Vcc	L. 7.800
Kit N. 18	- Riduttore di tensione per auto 800 mA 6 Vcc	L. 2.950
Kit N. 19	- Riduttore di tensione per auto 800 mA 7,5 Vcc	L. 2.950
Kit N. 20	- Riduttore di tensione per auto 800 mA 9 Vcc	L. 2.950
Kit N. 21	- Luci a frequenza variabile 2.000 W	L. 12.000
Kit N. 22	- Luci psichedeliche 2000 W canali medi	L. 6.950
Kit N. 23	- Luci psichedeliche 2.000 W canali bassi	L. 7.450
Kit N. 24	- Luci psichedeliche 2.000 W canali alti	L. 6.950
Kit N. 25	- Variatore di tensione alternata 2.000 W	L. 4.950
Kit N. 26	- Carica batteria automatico regolabile da 0,5A a 5A	L. 16.500
Kit N. 27	- Antifurto superautomatico professionale per casa	L. 28.000

NUOVA PRODUZIONE DI KIT DIGITALI LOGICI

kit N. 52	Carica batteria al Nichel cadmio	L. 15.500
kit N. 53	Aliment. stab. per circ. digitali con generatore a livello logico di impulsi a 10Hz-1Hz.	L. 14.500
kit N. 54	Contatore digitale per 10	L. 9.750
kit N. 55	Contatore digitale per 6	L. 9.750
kit N. 56	Contatore digitale per 2	L. 9.750
kit N. 57	Contatore digitale per 10 programmabile	L. 14.500
kit N. 58	Contatore digitale per 6 programmabile	L. 14.500
kit N. 59	Contatore digitale per 2 programmabile	L. 14.500
kit N. 60	Contatore digitale per 10 con memoria	L. 13.500
kit N. 61	Contatore digitale per 6 con memoria	L. 13.500
kit N. 62	Contatore digitale per 2 con memoria	L. 13.500
kit N. 63	Contatore digitale per 10 con memoria program.	L. 18.500
kit N. 64	Contatore digitale per 6 con memoria program.	L. 18.500
kit N. 65	Contatore digitale per 2 con memoria program.	L. 18.500
kit N. 66	Logica conta pezzi digitale con pulsante	L. 7.500

Kit N. 28	- Antifurto automatico per automobile	L. 19.500
Kit N. 29	- Variatore di tensione alternata 8000 W	L. 12.500
Kit N. 30	- Variatore di tensione alternata 20.000 W	L. 18.500
Kit N. 31	- Luci psichedeliche canale medi 8000 W	L. 14.500
Kit N. 32	- Luci psichedeliche canale alti 8000 W	L. 14.900
Kit N. 33	- Luci psichedeliche canale bassi 8000 W	L. 14.500
Kit N. 34	- Alimentatore stabilizzato 22 V 1,5 A per Kit N. 4	L. 5.500
Kit N. 35	- Alimentatore stabilizzato 33 V 1,5 A per Kit N. 5	L. 5.500
Kit N. 36	- Alimentatore stabilizzato 55 V 1,5 A per Kit N. 6	L. 5.500
Kit N. 37	- Preamplificatore Hi-Fi bassa impedenza	L. 7.500
Kit N. 38	- Alim. stab. variabile 4-18 Vcc con protezione S.C.R. 3A	L. 12.500
Kit N. 39	- Alim. stab. variabile 4-18 Vcc con protezione S.C.R. 5A	L. 15.500
Kit N. 40	- Alim. stab. variabile 4-18 Vcc con protezione S.C.R. 8A	L. 18.500
Kit N. 41	- Temporizzatore da 0 a 50 secondi	L. 8.500
Kit N. 42	- Termostato di precisione al 1/10 di grado	L. 14.500
Kit N. 43	- Variatore crepuscolare in alternata con fotocellula 2000 W	L. 5.950
Kit N. 44	- Variatore crepuscolare in alternata con fotocellula 8000 W	L. 12.500
Kit N. 45	- Luci a frequenza variabile, 8.000 W	L. 17.500
Kit N. 46	- Temporizzatore profess. da 0-45 secondi, 0-3 minuti, 0-30 minuti	L. 18.500
Kit N. 47	- Micro trasmettitore FM 1 W	L. 6.500
Kit N. 48	- Preamplificatore stereo per bassa o alta impedenza	L. 19.500
Kit N. 49	- Amplificatore 5 transistor 4 W	L. 6.500
Kit N. 50	- Amplificatore stereo 4+4 W	L. 12.500
Kit N. 51	- Preamplificatore per luci psichedeliche	L. 7.500

kit N. 67	Logica conta pezzi digitale con fotocellula	L. 7.500
kit N. 68	Logica timer digitale con rele 10A.	L. 18.500
kit N. 69	Logica cronometro digitale	L. 16.500
kit N. 70	Logica di programmazione per conta pezzi digitale a pulsante	L. 26.000
kit N. 71	Logica di programmazione per conta pezzi digitale con fotocellula.	L. 26.000
kit N. 72	Frequenzimetro digitale	L. 75.000
kit N. 73	Luci stroboscopiche	L. 29.500

NOVITA'

Kit N. 74	Compressore dinamico	L. 11.800
Kit N. 75	Luci psichedeliche in c.c. canali medi	L. 6.950
Kit N. 76	Luci psichedeliche in c.c. canali bassi	L. 6.950
Kit N. 77	Luci psichedeliche in c.c. canali alti	L. 6.950
Kit N. 78	Temporizzatore per tergicristallo	L. 8.500
Kit N. 79	Interfonico generico privo di commutaz.	L. 13.500
Kit N. 80	Segreteria telefonica	L. 33.000
Kit N. 81	Orologio digitale per auto 12 Vcc	L. 33.500

Per le caratteristiche più dettagliate dei Kits vedere i numeri precedenti di questa Rivista.

I PREZZI SONO COMPRESIVI DI I.V.A.

Assistenza tecnica per tutte le nostre scatole di montaggio. Già premonite 10% in più. Le ordinazioni possono essere fatte direttamente presso la nostra casa. Spedizioni contrassegno o per pagamento anticipato oppure sono reperibili nei migliori negozi di componenti elettronici. Cataloghi e informazioni a richiesta inviando 450 lire in francobolli.

PER FAVORE INDIRIZZO IN STAMPATELLO

TUTTI I TRASFORMATORI SONO CALCOLATI PER USO CONTINUO - SONO IMPREGNATI DI SPECIALE VERNICE ISOLANTE FUNGHICIDA - SONO COMPLETI DI CALOTTE LATERALI ANTIFLUSSODISPERSO

TRASFORMATORI DI ALIMENTAZIONE

SERIE GOLD

Primario 220 V - Secondario con o senza zero centrale 6-0-6; 0-6; 12-0-12; 0-12; 15-0-15; 0-15; 18-0-18; 0-18; 20-0-20; 0-20; 24-0-24; 0-24; 25-0-25; 0-25; 28-0-28; 0-28; 30-0-30; 0-30; 32-0-32; 0-32; 35-0-35; 0-35; 38-0-38; 0-38; 40-0-40; 0-40; 45-0-45; 0-45; 50-0-50; 0-50; 55-0-55; 0-55; 60-0-60; 0-60; 70-0-70; 0-70; 80-0-80; 0-80.

Altri tipi consultare le riviste precedenti.

0-12-15; 0-15-18; 0-18-20; 0-20-25; 0-25-30; 0-30-35; 0-35-40; 0-40-45; 0-45-50; 0-50-55; 0-55-60.

20 W	L. 3.900	130 W	L. 9.600
30 W	L. 4.800	160 W	L. 10.700
40 W	L. 5.700	200 W	L. 11.800
50 W	L. 6.400	250 W	L. 14.300
70 W	L. 7.000	300 W	L. 17.600
90 W	L. 7.700	400 W	L. 21.500
110 W	L. 8.300		

RIVENDITORI

ROMA	ROMANA SURPLUS
ROMA	ROMANA SURPLUS
ROMA	DELGATTO
ROMA	DERICA ELETTRONICA
LIVORNO	G. R. ELECTRONICS
TERRACINA	G. GOLFIERI
TRIESTE	RADIO KALIKA
BARI	G. CIACCI

Piazza Capri 19/A - Tel. 8103668
Via Renzo Da Ceri 126 - Tel. 2111567
Via Casilina 514-516 - Tel. 2716221
Via Tuscolana 285/B - Tel. 7827376
Via Nardini 9/c - Tel. 806020
Piazza Bruno Buozzi 3 - Tel. 77822
Via Cicerone 2 - Tel. 30341
C.so Cavour 180

OROLOGIO DIGITALE MA 1002 H 24 ORE

Modulo premontato + modulo premontato per oscillatore in tampone + istruzioni L. 19.000

6 micro pulsanti + 1 micro deviatore + 1 contenitore in alluminio L. 3.500

Microprocessor SC/MP national L. 120.000

Corso applicativo in italiano L. 15.000

OROLOGIO DIGITALE MA 100 3

A quarzo - 12 V cc. - per auto - moto - barche - ecc.

Modulo premontato + 3 micro pulsanti + alimentatore per il funzionamento con rete a 220 V. + istruzioni L. 32.500

INTEGRATI TTL

7400	L. 250	7442	L. 1.000	LM555	L. 1.000
7401	L. 300	7472	L. 500	LM556	L. 1.500
7403	L. 300	7473	L. 500	LM741	L. 850
7404	L. 400	7475	L. 700	LM566	L. 3.000
7406	L. 600	7476	L. 400	LM381	L. 2.900
7407	L. 600	7486	L. 400	LM1820	L. 2.300
7408	L. 400	7493	L. 700	LM1812	L. 10.000
7410	L. 400	7496	L. 1.200	2N2222	L. 250
7413	L. 800	74107	L. 500	2N2907	L. 350
7414	L. 1.500	74121	L. 600	LM318N	L. 4.000
7416	L. 500	74132	L. 1.500	LM339	L. 2.900
7420	L. 300	74155	L. 1.500	LM387	L. 1.600
7425	L. 500	74157	L. 1.500	LM748	L. 1.000
7426	L. 500	74163	L. 1.600	LM1458	L. 1.000
7438	L. 500	74164	L. 1.600	MM74COO	L. 450
7441A	L. 1.200	74175	L. 1.600		

REGOLATORI DI TENSIONE

LM78L05	L. 700	2N6121	L. 900
LM78L12	L. 700	NSP41A	L. 900
LM78L15	L. 700	NSP699	L. 1.300
LM340T5 pos. 1,5 A	L. 2.000	TIP 31	L. 800
LM340T12 pos. 1,5 A	L. 2.000	TIP 32	L. 850
LM340T15 pos. 1,5 A	L. 2.000	TIP 121	L. 1.500
LM320T5 neg. 1,5 A	L. 2.400	TIP 126	L. 1.500
LM320T12 neg. 1,5 A	L. 2.400	FND 357	L. 1.900
LM320T15 neg. 1,5 A	L. 2.400	FND 500	L. 2.200

APPARECCHIATURE PER IMPIANTI DI ALLARME

Segnalatore automatico di allarme telefonico

Completo di nastro Philips CC3 senza batteria L. 149.000

Scheda completa per la realizzazione di centrali di allarme ALCE-X2 L. 39.000 senza batteria

Rivelatori di presenza a microonde portata

15 metri L. 90.000

25 metri L. 110.000

Sirene elettroniche auto modulate 12 W L. 15.000

Sirene auto-alimentate L. 18.000

Contatti magnetici da incasso e per esterno L. 1.600

Serratura elettrica con 2 chiavi L. 4.000

Batteria 12 V 1,2 A L. 19.000

Batteria 12 V 4,5 A L. 29.000

PONTI RADDRIZZATORI E DIODI

B40C2200	L. 750	Diodi LED	
B200C4000	L. 1.100	rossi	L. 250
1N4004	L. 120	LED verdi-gialli	L. 450
1N4007	L. 140	"Completi di ghiera"	

AMPEROMETRI ELETTROMAGNETICI

3 A 5 A 10 A 20 A 30 A - 54x50 mm L. 3.200

VOLTMETRI ELETTROMAGNETICI

15 V 20 V 30 V 50 V - 54x50 mm L. 3.400

300 V 400 V 500 V - 54x50 mm L. 3.900

NOVITA' LM317

Regolatore di tensione a 3 piedini

da 1,2 V a 37 V - 1,5 A - 2,2 A max.

V in - V out ≤ 15 V

Necessita di una sola resistenza 1/2 W e un potenziometro 1/2 W per la regolazione con istruzioni di montaggio L. 4.000

INOLTRE SIAMO RIVENDITORI DI SCATOLE DI MONTAGGIO DELLA NUOVA ELETTRONICA.

Si prega di inoltrare tutta la corrispondenza presso l'agenzia di Roma - via Etruria 79.
Spedizioni ovunque - Pagamento in contrassegno - SPESE POSTALI A CARICO DELL'ACQUIRENTE.

BREVETTATO

Classe 1,5 c.c. 2,5 c.a.

FUSIBILE DI PROTEZIONE

GALVANOMETRO A NUCLEO MAGNETICO
21 PORTATE IN PIU' DEL MOD TS 140

Mod. TS 141 20.000 ohm/V in c.c. e 4.000 ohm/V in c.a.
10 CAMPI DI MISURA 71 PORTATE

VOLT C.C.	15 portate:	100 mV - 200 mV - 1 V - 2 V - 3 V - 6 V - 10 V - 20 V - 30 V - 60 V - 100 V - 200 V - 300 V - 600 V - 1000 V
VOLT C.A.	11 portate:	1,5 V - 15 V - 30 V - 50 V - 100 V - 150 V - 300 V - 500 V - 1000 V - 1500 V - 2500 V
AMP. C.C.	12 portate:	50 µA - 100 µA - 0,5 mA - 1 mA - 5 mA - 10 mA - 50 mA - 100 mA - 500 mA - 1 A - 5 A - 10 A
AMP. C.A.	4 portate:	250 µA - 50 mA - 500 mA - 5 A
OHMS	6 portate:	$\Omega \times 0,1 - \Omega \times 1 - \Omega \times 10 - \Omega \times 100 - \Omega \times 1 K - \Omega \times 10 K$
REATTANZA	1 portata:	da 0 a 10 M Ω
FREQUENZA	1 portata:	da 0 a 50 Hz - da 0 a 500 Hz (condens. ester.)
VOLT USCITA	11 portate:	1,5 V (condens. ester.) - 15 V - 30 V - 50 V - 100 V - 150 V - 300 V - 500 V - 1000 V - 1500 V - 2500 V
DECIBEL	5 portate:	da -10 dB a +70 dB
CAPACITA'	4 portate:	da 0 a 0,5 µF (aliment. rete) - da 0 a 50 µF - da 0 a 500 µF - da 0 a 5000 µF (aliment. batteria)

Mod. TS 161 40.000 ohm/V in c.c. e 4.000 ohm/V in c.a.
10 CAMPI DI MISURA 69 PORTATE

VOLT C.C.	15 portate:	150 mV - 300 mV - 1 V - 1,5 V - 2 V - 3 V - 5 V - 10 V - 30 V - 50 V - 60 V - 100 V - 250 V - 500 V - 1000 V
VOLT C.A.	10 portate:	1,5 V - 15 V - 30 V - 50 V - 100 V - 300 V - 500 V - 600 V - 1000 V - 2500 V
AMP. C.C.	13 portate:	25 µA - 50 µA - 100 µA - 0,5 mA - 1 mA - 5 mA - 10 mA - 50 mA - 100 mA - 500 mA - 1 A - 5 A - 10 A
AMP. C.A.	4 portate:	250 µA - 50 mA - 500 mA - 5 A
OHMS	6 portate:	$\Omega \times 0,1 - \Omega \times 1 - \Omega \times 10 - \Omega \times 100 - \Omega \times 1 K - \Omega \times 10 K$
REATTANZA	1 portata:	da 0 a 10 M Ω
FREQUENZA	1 portata:	da 0 a 50 Hz - da 0 a 500 Hz (condens. ester.)
VOLT USCITA	10 portate:	1,5 V (condens. ester.) - 15 V - 30 V - 50 V - 100 V - 300 V - 500 V - 600 V - 1000 V - 2500 V
DECIBEL	5 portate:	da -10 dB a +70 dB
CAPACITA'	4 portate:	da 0 a 0,5 µF (aliment. rete) - da 0 a 50 µF - da 0 a 500 µF - da 0 a 5000 µF (alim. batteria)

MISURE DI INGOMBRO

mm. 150 x 110 x 46
sviluppo scala mm 115 peso gr. 800

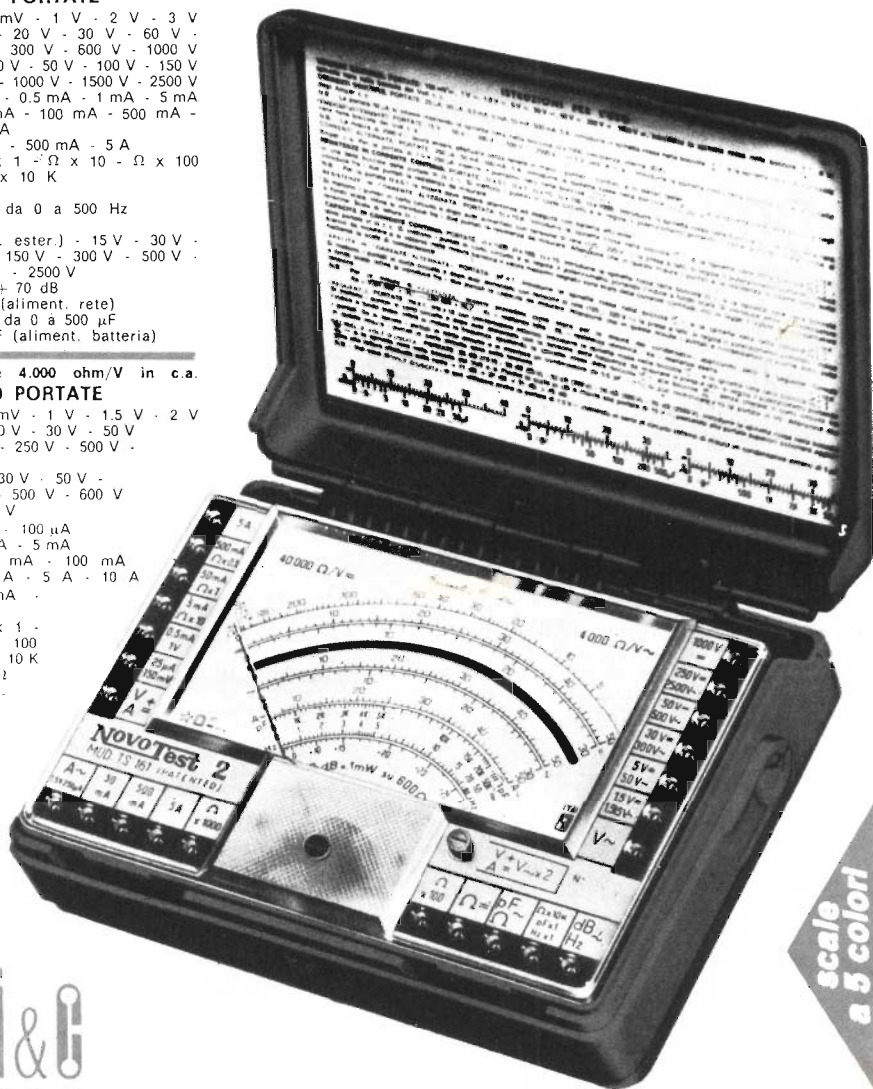

scale a 5 colori



20151 Milano ■ Via Gradisca, 4 ■ Telefoni 30.52.41 / 30.52.47 / 30.80.783

una grande scala in un piccolo tester

ACCESSORI FORNITI A RICHIESTA

RIDUTTORE PER
CORRENTE
ALTERNATA

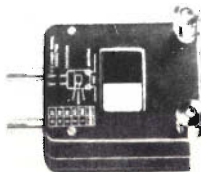

Mod. TA6/N
portata 25 A -
50 A - 100 A -
200 A

DERIVATORE PER Mod. SH, 150 portata 150 A
CORRENTE CONTINUA Mod. SH/30 portata 30 A



PUNTALE ALTA TENSIONE

Mod. VC5 portata 25.000 Vc.c.

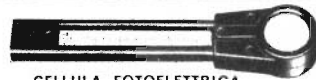

CELLULA FOTOELETTRICA

Mod. L1/N campo di misura da 0 a 20.000 LUX



TERMOMETRO A CONTATTO

Mod. T1/N campo di misura da -25° + 250°

DEPOSITI IN ITALIA:

AGROPOLI (Salerno) - Chiari e Arcuri
Via De Gasperi, 56
BARI - Biagio Grimaldi
Via De Laurentis, 23
BOLOGNA - P.I. Sibani Attilio
Via Zanardi, 2/10

CATANIA - Elettro Sicula
Via Cadamosto, 18
FALCONARA M. - Carlo Giongo
Via G. Leopardi, 12
FIRENZE - Dr. Alberto Tiranti
Via Frà Bartolomeo, 38

GENOVA - P.I. Conte Luigi
Via P. Salvago, 18
NAPOLI - Severi
Corso Arnaldo Lucci, 56
PADOVA-RONCAGLIA - Alberto Righetti
Via Marconi, 165

PESCARA - GE.COM
Via Arrone, 5
ROMA - Dr. Carlo Riccardi
Via Amatrice, 15
TORINO - NICHELINO Arme
Via Colombedo, 2

IN VENDITA PRESSO TUTTI I MAGAZZINI DI MATERIALE ELETTRICO E RADIO TV

Con Josty Kit mi diverto e risparmio!



AT 365
LUCI PSICHEDELICHE
L. 43.250
IVA COMPRESA

AF 310
AMPLIFICATORE AUDIO 15 W
L. 14.500
IVA COMPRESA

MI 390
INDICATORE DI SINTONIA
L. 6.100
IVA COMPRESA

MI 360
GENERATORE DI SEGNALE
MULTIVIBRATORE
L. 3.350
IVA COMPRESA

AT 325
UNITÀ LAMPEGGIATRICE
DI INTERVALLO
L. 17.300
IVA COMPRESA

AF 30
PRE - AMPLIFICATORE
L. 5.500
IVA COMPRESA

AF 300
AMPLIFICATORE AUDIO 3
L. 14.600
IVA COMPRESA

AT 352
FILTRI RUMORE
PER TRIAC E SCR
L. 9.850
IVA COMPRESA

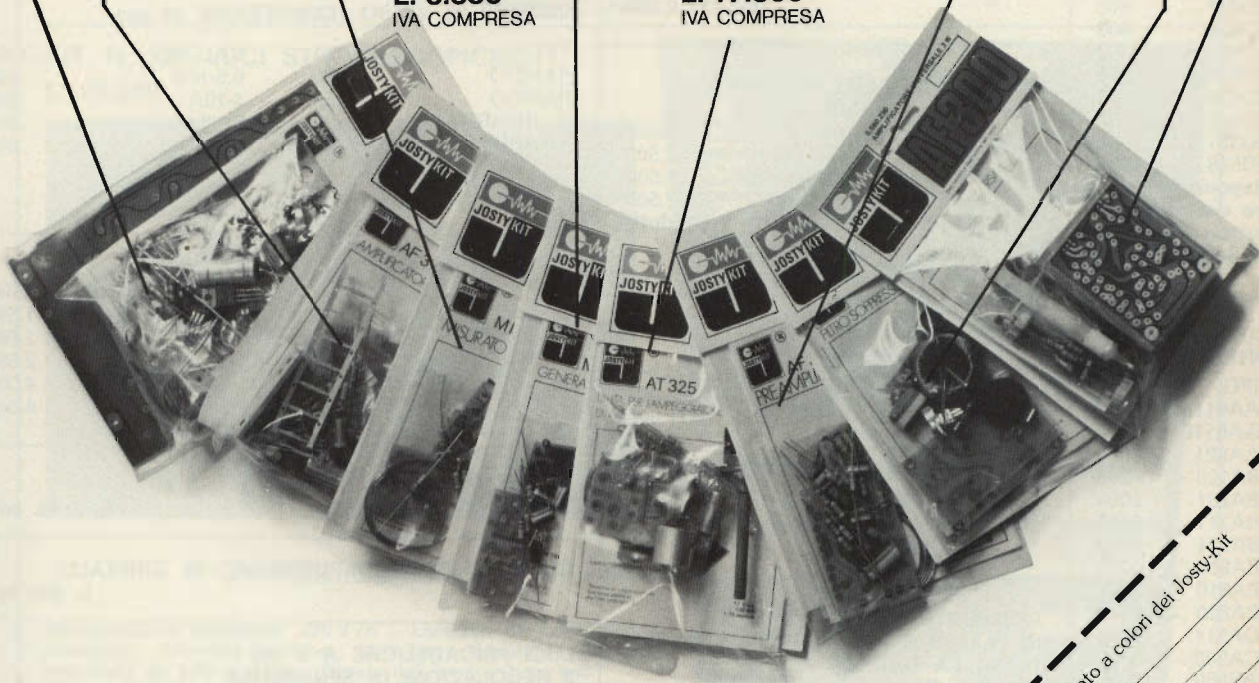

MARCUCCI S.p.A.

il supermercato dell'elettronica
20129 Milano - Via F.lli Bronzetti, 37
Telefono: 73.86.051 (5 linee)

Desidero ricevere gratis il catalogo illustrato a colori dei Josty Kit

Nome _____
Cognome _____
Via _____
Città _____
professione _____
altri hobby _____
Cap _____
RE _____

CHIARA GUIDO

Via Tripoli, 160
10137 TORINO

Le spedizioni sono evase in contrassegno per ordini non inferiori a L. 6.000 spese di trasporto a carico del destinatario.

DIODI ZENER (tutti i valori)		100mF 700
TIPO LIRE		200mF 1000
400mW	200	50+50mF 800
1W	300	100+100mF 1000

RADDRIZZATORI

TIPO LIRE		100+100+50mF (AM) 1300
B40-C2200	600	200+200+50+50 (AM) 1800
B80-C2200	800	50+50mF (VIT) 1000
B80-C3200	1000	100+50mF (VIT) 1300
B80-C5000	1500	100+100mF (VIT) 1500
1N4007	150	

TRANSISTORI

TIPO LIRE		
BD135	600	
BD135	600	
BD137	600	
BD138	600	
BD139	600	
BD140	600	
BD433	800	
BD434	800	
BD435	800	
BD436	800	
BD437	800	
BD438	800	
BD533	1000	
BD534	1000	
BD535	1000	
BD536	1000	
BD537	1000	
BD538	1000	

disponiamo inoltre dei semiconduttori Siemens, SGS-Ates

CIRCUITI INTEGRATI

TIPO LIRE		
TAA611B	1000	
TAA611C	2000	
TAA621	2000	
TBA120	1200	
TBA231	2000	
TBA311	2000	
TBA641	2000	
TBA800	2000	
TBA810	2000	
TBA820	2000	
TCA511	2000	
TCA940	2000	
SAS560	3000	
SAS570	3000	

CONDENSATORI ELETTROLITICI 350/385 VL.

TIPO LIRE		
8mF	250	
16mF	300	
50mF	500	

100mF	700
200mF	1000
50+50mF	800
100+100mF	1000

100+100+50mF (AM)	1300
-------------------	------

200+200+50+50 (AM)	1800
--------------------	------

50+50mF (VIT)	1000
---------------	------

100+50mF (VIT)	1300
----------------	------

100+100mF (VIT)	1500
-----------------	------

ALIMENTATORI PER MANGIANASTRI REGISTRATORI RADIO CALCOLATRICI
220 Vca / 3-4.5-6-7.5-9 Vcc OPPURE 220/4.5-6-7.5-9-12 Vcc.
SPECIFICARE TIPO DI APPARECCHIO **L. 3.500**

ALIMENTATORI COME SOPRA MA A UNA SOLA TENSIONE L. 2.500

ALIMENTATORI REGOLABILI 0-15 Vcc 3A DOPPIO STRUMENTO STABILIZZAZIONE E PROTEZIONE ELETTRONICA L. 30.000

ALIMENTATORI 220Vca - 12Vcc 2A PER AUTORADIO RIPRODUTTORI STEREOFONICI AUTO ecc. L. 10.000

ALIMENTATORI COME SOPRA MA STABILIZZATI E PROTETTI ELETTRONICAMENTE L. 14.000

CALCOLATRICI BINATONE MEMORY 4 OPERAZIONI + 2 MEMORIE + PERCENTUALE DIRETTA L. 10.000

CALCOLATRICI A RICHIESTA: CANON, BROTHER, TEXAS, BMC, ecc. TUTTI I MODELLI IN PRODUZIONE

VENTOLE PROFESSIONALI CENTRIFUGHE TIPO VC70 GRANDE PORTATA L. 6.000

PILE RICARICABILI SUPERPILA AL NICKEL CADMIO

TIPO	LIRE
NCC50 (STILO)	2.500
NCC200 (1/2 TORCIA)	4.500
NCC400 (TORCIA)	7.500

disponiamo inoltre di tutti i prodotti

SUPERPILA

CASSE ACUSTICHE IN LEGNO PREGIATO

TIPO	LIRE
6W 1 VIA	8.000
7W 1 VIA	11.000
10W 1 VIA	17.000
10W 2 VIE	20.000
20W 2 VIE	30.000
30W 2 VIE sosp. pneum.	40.000

CONTENITORI TEKO IN PLASTICA - ALLUMINIO - LAMIERA TUTTA LA GAMMA



ALTOPARLANTI PER AUTORADIO

TIPO	LIRE
COPPIA STEREO PORT. 10W	5.000
COPPIA STEREO PORT. 14W	7.500
COPPIA STEREO PORT. 16W	10.000
A PALLA 7W	5.000
DA ESTERNO 5W	4.000
DA ESTERNO 7W	6.000

SALDATORI ISTANTANEI ELTO BLITZ

TIPO	LIRE	PUNTE CAD.	LIRE
EXPORT S	6.000		100
BLITZ 3S	7.500		100
2600 S	8.000		1.000

disponiamo inoltre di tutti i prodotti e ricambi



FUSIBILI IN VETRO (CONFEZIONE 10 pz)

TIPO	MISURA	VALORE	LIRE
RAPIDO	5x20	0,5-10A	500
RAPIDO	6x30	1-10A	600
S. RITARDATO	5x20	0,1-10A	800
RITARDATO	5x20	0,1-10A	800

A RICHIESTA ALTRI TIPI

CAVI ESTENSIBILI

TIPO	LUNGH. metri	LIRE
TELEFONICO 3 C	1,5	1.500
4 CONDUTTORI	3	1.500
4 CONDUTTORI	6	2.500
2 C + 1 SCHERMATO	4,5	4.000
2 C + 2 SCHERMATI	4,5	4.500

VETRONITE DOPPIA FACCIA MISURE A RICHIESTA L. 2 AL cm²

CLORURO FERRICO PURISSIMO IN CRISTALLI L. 500 kg.

LUCI PSICADELICHE A 3 VIE 3 REGOLAZIONI DI SENSIBILITA' 3 x 1000 W L. 20.000

RENDIAMO NOTO AL VASTO PUBBLICO DI HOBBY-STI, RADIOAMATORI, CB, RIPARATORI ecc. CHE LA NOSTRA DITTA ESPONE I SUOI PRODOTTI NELLE PRINCIPALI FIERE - MOSTRE MERCATO DEI RADIO-AMATORI NELL'AMBITO DEL TERRITORIO NAZIONALE

INDUSTRIA **wilbikit** ELETTRONICA

salita F.lli Maruca - 88046 LAMEZIA TERME - tel. (0968) 23580

SCATOLE DI MONTAGGIO ELETTRONICHE

OGGI TUTTO E' PATRIMONIO . . . DIFENDILO CON LE TUE STESSE MANI!!

KIT N. 27 L. 28.000

L'antifurto super automatico professionale « **WILBI-KIT** » vi offre la possibilità di lasciare con tutta tranquillità, anche per lunghi tempi, la Vostra abitazione, i Vostri magazzini, depositi, negozi, uffici, contro l'incalzare continuo dei ladri, salvaguardando con modica spesa i vostri beni.

NOVITA'

4 TEMPORIZZAZIONI

L'unico antifurto al quale si può collegare direttamente qualsiasi sensore: reed, micro interruttori, foto cellule, raggi infrarossi, ecc. ecc.

VARI FUNZIONAMENTI:

- chiave elettronica a combinazione
- serratura elettronica con contatti trappola
- porte negative veloci
- porte positive veloci
- porte negative temporizzate
- porte positive temporizzate
- porte positive inverse temporizzate
- porte negative inverse temporizzate
- tempo regolabile in uscita
- tempo regolabile in entrata
- tempo regolabile della battuta degli allarmi
- tempo di disinnescio aut. regolabile
- reinserimento autom. dell'antifurto
- alimentazione 12 Vcc.
- assorbimento in preallarme 2 mA
- carico max ai contatti 15 A.

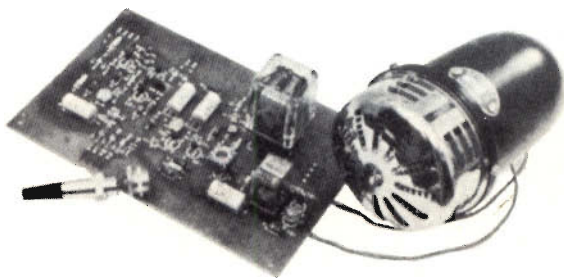

VERSIONE AUTO L. 19.500

KIT. N. 73 LUCI STROBOSCOPICHE **L. 29.500**

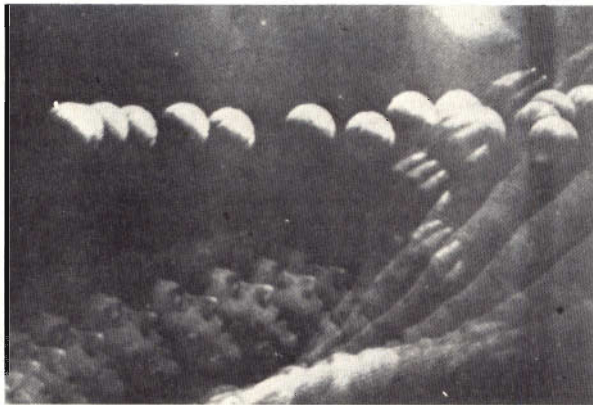

CARATTERISTICHE TECNICHE

Alimentazione autonoma: 220 V ca - Lampada stroboscopica in dotazione - Intensità luminosa: 3000 Lux - Frequenza dei lampi regolabile da 1 Hz a 10 Hz - Durata del lampo: 2 m./sec.

Prestigioso effetto di luci elettroniche il quale permette di rallentare le immagini di ogni oggetto in movimento posto nel suo raggio di luminosità rendendo estremamente irreali l'ambiente in cui è situato, creando una sequenza di immagini spezzettate tra di loro. Tramite questo Kit realizzato dalla WILBIKIT si potranno ottenere nuovi effetti di luci nei locali di discoteche, nei night, nelle vetrine in cui vi sono degli articoli in movimento. Inoltre si presta ad essere utilizzato nel campo fotografico ottenendo delle incredibili foto ad effetti strani come oggetti a mezz'aria o nell'attimo in cui si rompono cadendo a terra.

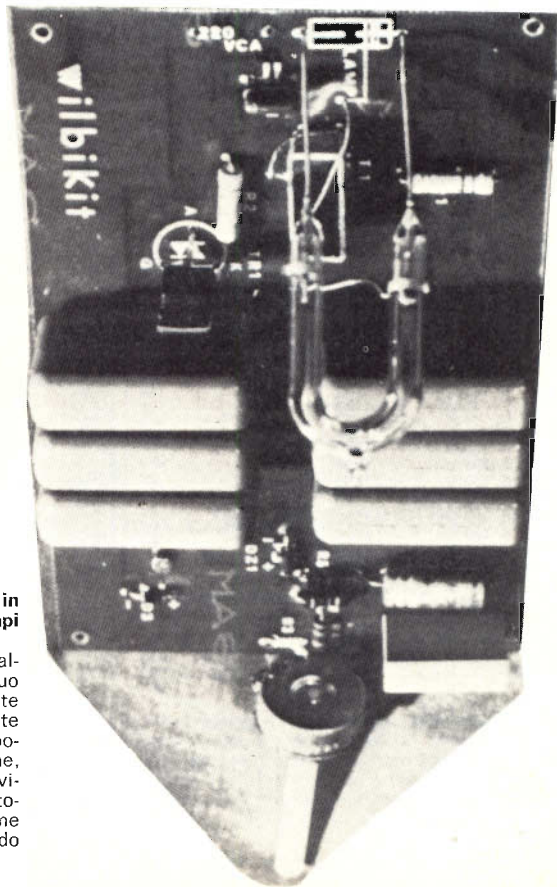

TIPO	LIRE	TIPO	LIRE	TIPO	LIRE	TIPO	LIRE
BC144	450	BC527	250	BD598	1000	BFW16	1500
BC145	450	BC528	250	BD600	1200	BFW30	1600
BC147	220	BC537	250	BD605	1200	BFX17	1200
BC148	220	BC538	250	BD606	1200	BFX34	800
BC149	220	BC547	250	BD607	1200	BFX38	600
BC153	220	BC548	250	BD608	1200	BFX39	600
BC154	220	BC542	250	BD610	1600	BFX40	600
BC157	220	BC595	300	BD663	1000	BFX41	600
BC158	220	BCY58	320	BD664	1000	BFX84	800
BC159	220	BCY59	320	BD677	1500	BFX89	1100
BC160	400	BCY77	320	BF110	400	BSX24	300
BC161	450	BCY78	320	BF115	400	BSX26	300
BC167	220	BCY79	320	BF117	400	BSX45	600
BC168	220	BD106	1300	BF118	400	BSX46	600
BC169	220	BD107	1300	BF119	400	BSX50	600
BC171	220	BD109	1400	BF120	400	BSX51	300
BC172	220	BD111	1150	BF123	300	BU100	1500
BC173	220	BD112	1150	BF139	450	BU102	2000
BC177	300	BD113	1150	BF152	300	BU104	2000
BC178	300	BD115	700	BF154	300	BU105	4000
BC179	300	BD116	1150	BF155	500	BU106	2000
BC180	240	BD117	1150	BF156	500	BU107	2000
BC181	220	BD118	1150	BF157	500	BU108	4000
BC182	220	BD124	1500	BF158	320	BU109	2000
BC183	220	BD131	1200	BF159	320	BU111	1800
BC184	220	BD132	1200	BF160	300	BU112	2000
BC187	250	BD135	500	BF161	400	BU113	2000
BC201	700	BD136	500	BF162	300	BU120	2000
BC202	700	BD137	600	BF163	300	BU122	1800
BC203	700	BD138	600	BF164	300	BU125	1500
BC204	220	BD139	600	BF166	500	BU126	2200
BC205	220	BD140	600	BF167	400	BU127	2200
BC206	220	BD142	900	BF169	400	BU128	2200
BC207	220	BD157	800	BF173	400	BU133	2200
BC208	220	BD158	800	BF174	500	BU134	2000
BC209	200	BD159	850	BF176	300	BU204	3500
BC210	400	BD160	2000	BF177	450	BU205	3500
BC211	400	BD162	650	BF178	450	BU206	3500
BC212	250	BD163	700	BF179	500	BU207	3500
BC213	250	BD175	700	BF180	600	BU208	4000
BC214	250	BD176	700	BF181	600	BU209	4000
BC225	220	BD177	700	BF182	700	BU210	3000
BC231	350	BD178	700	BF184	400	BU211	3000
BC232	350	BD179	700	BF185	400	BU212	3000
BC237	220	BD180	700	BF186	400	BU310	2200
BC238	220	BD215	1000	BF194	250	BU311	2200
BC239	220	BD216	1100	BF195	250	BU312	2000
BC250	220	BD221	700	BF196	250	2N696	400
BC251	220	BD224	700	BF197	250	2N697	400
BC258	220	BD232	700	BF198	250	2N699	500
BC259	250	BD233	700	BF199	250	2N706	280
BC267	250	BD234	700	BF200	500	2N707	400
BC268	250	BD235	700	BF207	400	2N708	300
BC269	250	BD236	700	BF208	400	2N709	500
BC270	250	BD237	700	BF222	400	2N914	280
BC286	450	BD238	700	BF232	500	2N918	350
BC287	450	BD239	800	BF233	300	2N1613	300
BC288	600	BD240	800	BF234	300	2N1711	320
BC297	270	BD241	800	BF235	300	2N1890	500
BC300	440	BD242	800	BF236	300	2N1938	450
BC301	440	BD249	3600	BF237	300	2N2218	400
BC302	440	BD250	3600	BF238	300	2N2219	400
BC303	440	BD273	800	BF241	300	2N2222	300
BC304	440	BD274	800	BF242	300	2N2904	320
BC307	220	BD281	700	BF251	450	2N2905	360
BC308	220	BD282	700	BF254	300	2N2906	250
BC309	220	BD301	900	BF257	450	2N2907	300
BC315	280	BD302	900	BF258	500	2N2955	1500
BC317	220	BD303	900	BF259	500	2N3053	600
BC318	220	BD304	900	BF261	500	2N3054	900
BC319	220	BD375	700	BF271	400	2N3055	900
BC320	220	BD378	700	BF272	500	2N3300	600
BC321	220	BD432	700	BF273	350	2N3442	2700
BC322	220	BD433	800	BF274	350	2N3702	250
BC327	350	BD434	800	BF302	400	2N3703	250
BC328	250	BD436	700	BF303	400	2N3705	250
BC337	250	BD437	600	BF304	400	2N3713	2200
BC338	250	BD438	700	BF305	500	2N4441	1200
BC340	400	BD439	700	BF311	320	2N4443	1600
BC341	400	BD461	700	BF332	320	2N4444	2200
BC347	250	BD462	700	BF333	320	MJE3055	1000
BC348	250	BD507	600	BF344	400	MJE2955	1300
BC349	250	BD508	600	BF345	400	TIP3055	1000
BC360	400	BD515	600	BF394	350	TIP31	800
BC361	400	BD516	600	BF395	350	TIP32	800
BC384	300	BD575	900	BF456	500	TIP33	1000
BC395	300	BD576	900	BF457	500	TIP34	1000
BC396	300	BD578	1000	BF458	600	TIP44	900
BC413	250	BD579	1000	BF459	700	TIP45	900
BC414	250	BD580	1000	BFY46	500	TIP47	1200
BC429	600	BD586	1000	BFY50	500	TIP48	1600
BC430	600	BD587	1000	BFY51	500	40260	1000
BC440	450	BD588	1000	BFY52	500	40261	1000
BC441	450	BD589	1000	BFY56	500	40262	1000
BC460	500	BD590	1000	BFY57	500	40290	3000
BC461	500	BD595	1000	BFY64	500		
BC512	250	BD596	1000	BFY74	500		
BC516	250	BD597	1000	BFY90	1200		

L. E. M.
Via Digione, 3
20144 MILANO
tel. (02) 4984866 -

**NON SI ACCETTANO
ORDINI INFERIORI
A LIRE 5000 -
PAGAMENTO
CONTRASSEGNO +
SPESE POSTALI**

ECCEZIONALE OFFERTA n. 1

100 condensatori pin-up
200 resistenze 1/4 - 1/2 - 1 - 2 - 3 - 5 - 7W
3 potenziometri normali
3 potenziometri con interruttore
3 potenziometri doppi
3 potenziometri a filo
10 condensatori elettrolitici
5 autodiodi 12A 100V
5 diodi 40A 100V
5 diodi 6A 100V
5 ponti B40/C2500

**TUTTO QUESTO MATERIALE
NUOVO E GARANTITO
ALL'ECCEZIONALE PREZZO DI
LIT 5.000 + s/s**

ECCEZIONALE OFFERTA n. 2

1 variabile mica 20 x 20
1 BD111
1 2N3055
1 BD142
2 2N1711
1 BU100
2 autodiodi 12A 100V polarità revers
2 autodiodi 12A 100V polarità revers
2 diodi 40A 100V polarità normale
2 diodi 40A 100V polarità revers
5 zener 1,5W tensioni varie
100 condensatori pin-up
100 resistenze

**TUTTO QUESTO MATERIALE
NUOVO E GARANTITO
ALL'ECCEZIONALE PREZZO DI
LIT 6.500 + s/s**

ECCEZIONALE OFFERTA n. 3

1 pacco materiale surplus vario
2 Kg. **L. 3.000 + s/s**

La Ditta L.E.M. s.r.l. comunica alla affezionata clientela che a partire dal 1° gennaio 1976 aprirà un nuovo banco di vendita in via Digione, 3 - Milano, con un vasto assortimento di semiconduttori e materiale radiantistico.

RADIOAMATORI

Progetto per la costruzione di un ricevitore quarzato per l'ascolto dei radioamatori operanti nella gamma dei 144 MHz. Semplice nella costruzione e valido nelle prestazioni: il circuito si basa essenzialmente sulle possibilità di impiego di componenti integrati che già hanno trovato l'opportunità di collaudo in apparecchi commerciali del settore comunicazione.

STS

TRANSPORTABLE
EARTH
STATION

Due metri in supereterodina

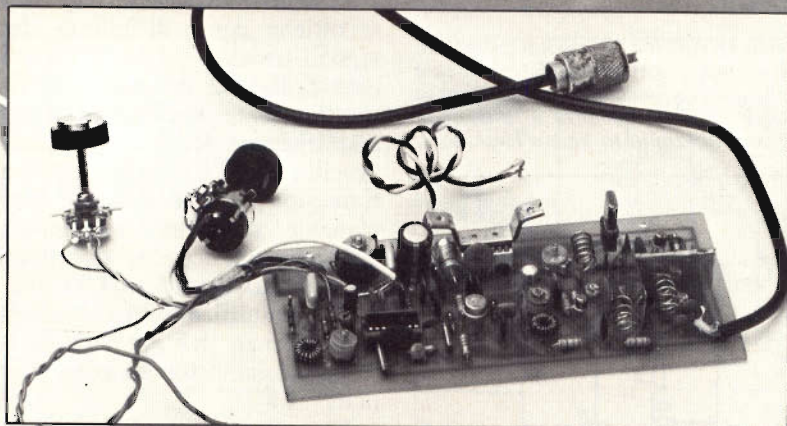

La costruzione di un ricevitore supereterodina, costituisce quasi sempre l'aspirazione naturale dello sperimentatore o dell'appassionato di elettronica, per questi motivi, che riteniamo estremamente validi, proponiamo la realizzazione di un apparecchio non comune le cui caratteristiche tecniche possono senz'altro confrontarsi con ricevitori di un certo livello.

Generalmente quando si cerca in commercio un apparecchio con le sottoelencate caratteristiche, il prezzo giuoca un ruolo determinante, scoraggiando nella maggioranza dei casi quanti erano intenzionati all'acquisto. Quindi, tecnicamente parlando, oltre ai lati positivi in senso formativo, costruire apparecchi elettronici costituisce anche un risvolto economico, a patto che si affronti il problema con serietà ed accuratezza.

Per dare un'idea immediata ai lettori di ciò che possono aspettarsi da questo progetto, riteniamo utile elencare le caratteristiche tecniche senz'altro degne di nota.

Ricevitore del tipo supereterodina canalizzato, tipo di modulazione FM, gamma di funzionamento canalizzato 144-146 MHz (banda radioamatoriale dei due metri); con circuiti alternativi a sintonia continua 88-108 MHz; sensibilità migliore di $0,8 \mu\text{V}$, potenza di uscita 2,5 Watt circa con altoparlante da 4 ohm.

Nelle prove di laboratorio abbiamo voluto vedere fino a dove

di ANTONIO RENZO

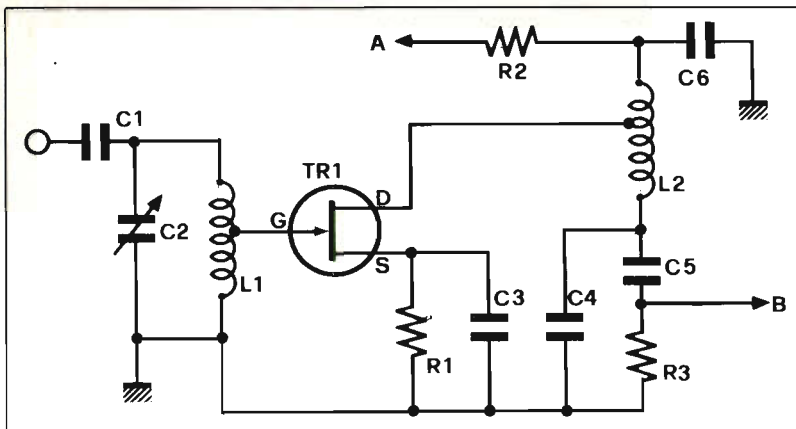

Negli schemi, suddivisi secondo le funzioni, i moduli circuitali. Sopra, il preamplificatore d'antenna, sotto l'oscillatore locale controllato a quarzo e, nella pagina accanto, dall'alto verso il basso, il miscelatore di segnali in alta frequenza e la sezione di rivelazione con la preamplificazione in bassa frequenza.

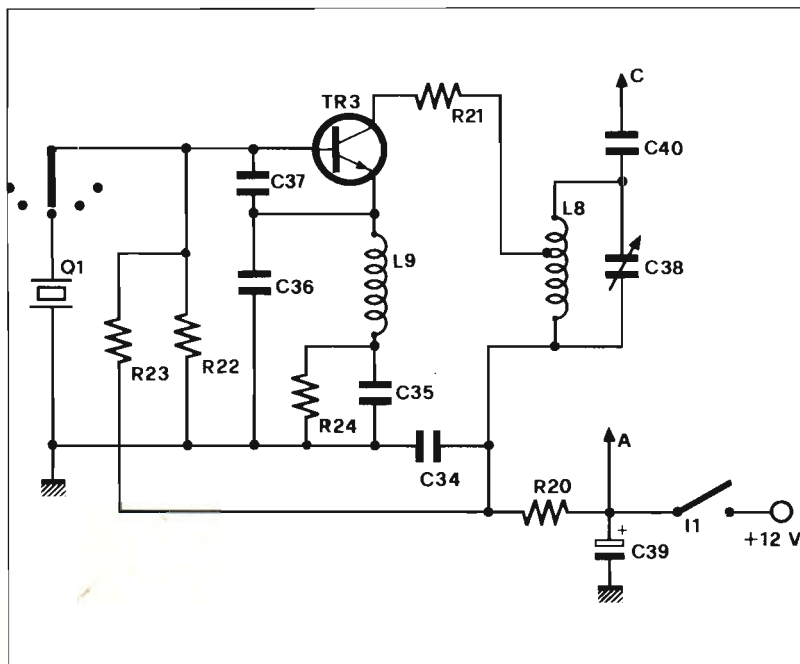

era possibile arrivare in termini di frequenza, l'apparecchio ha dato ottimi risultati anche sulla banda 88-108 MHz, per cui abbiamo ritenuto utile fornire anche gli schemi dei circuiti alternativi per tale funzionamento.

Analisi del circuito

Per semplificare il discorso possiamo dividere l'apparecchio in tre parti, analizzando il compito di ciascuno in modo da

chiarirne il funzionamento, per comodità chiameremo A il tuner (sintonizzatore), circuito B amplificatore di media frequenza, circuito C amplificatore di bassa frequenza.

Il segnale captato dall'antenna perviene per mezzo di C1 al circuito accordato L1 C2, che funziona come partitore RF attraverso il quale giunge al Gate del TR1 (amplificatore RF) realizzato con un FET canale N (transistor ad effetto di campo).

I vantaggi di tale circuito consistono essenzialmente nella figura di rumore molto bassa e nell'impedenza di ingresso elevata; il segnale viene amplificato di 15 dB circa con una banda passante di 8 MHz, tale segnale è presente sul Drain, che attraverso il circuito accordato L2-C4 viene inviato al Gate 1 di TR2, Mos Fet (mescolatore), questo transistor ad effetto di campo è autoprotetto con diodi interni.

Il segnale di media frequenza si ottiene come differenza dei segnali presenti sul Gate 1 e sul gate 2 di TR2 (mescolatore) rispettivamente provenienti dallo amplificatore RF (TR1) e dall'oscillatore (TR3) realizzato con transistor NPN al silicio e funzionante sulla terza armonica del quarzo, l'accordo si ottiene col circuito accordato L8-C38.

Per semplificare il calcolo della frequenza del quarzo necessario facciamo un esempio pratico.

Per ricevere il ripetitore di Milano «R8» con frequenza uguale a 145,800 MHz, dovremo sottrarre il segnale di media frequenza 10,7 MHz, risulterà una frequenza uguale a 135,100 MHz (frequenza di risonanza di L8-C38) divideremo per tre tale frequenza ottenendo 45,033 MHz (frequenza del quarzo necessario).

Il segnale di media frequenza 10,7 MHz sarà presente sul Drain di TR2 (Mos Fet) attraverso L3 ed il filtro ceramico FL1 perviene all'amplificatore cascode IC1, che costituisce la prima parte del circuito B (amplificatore di media frequenza) e dove verrà amplificato, di 20 dB circa, con una figura di rumore molto bassa.

Il circuito B è composto inoltre da IC2, integrato che esplica le funzioni di ulteriore amplificatore di media frequenza (10,7 MHz) con un guadagno valutabile intorno ai 60 dB, limitatore, rivelatore, preamplificatore di

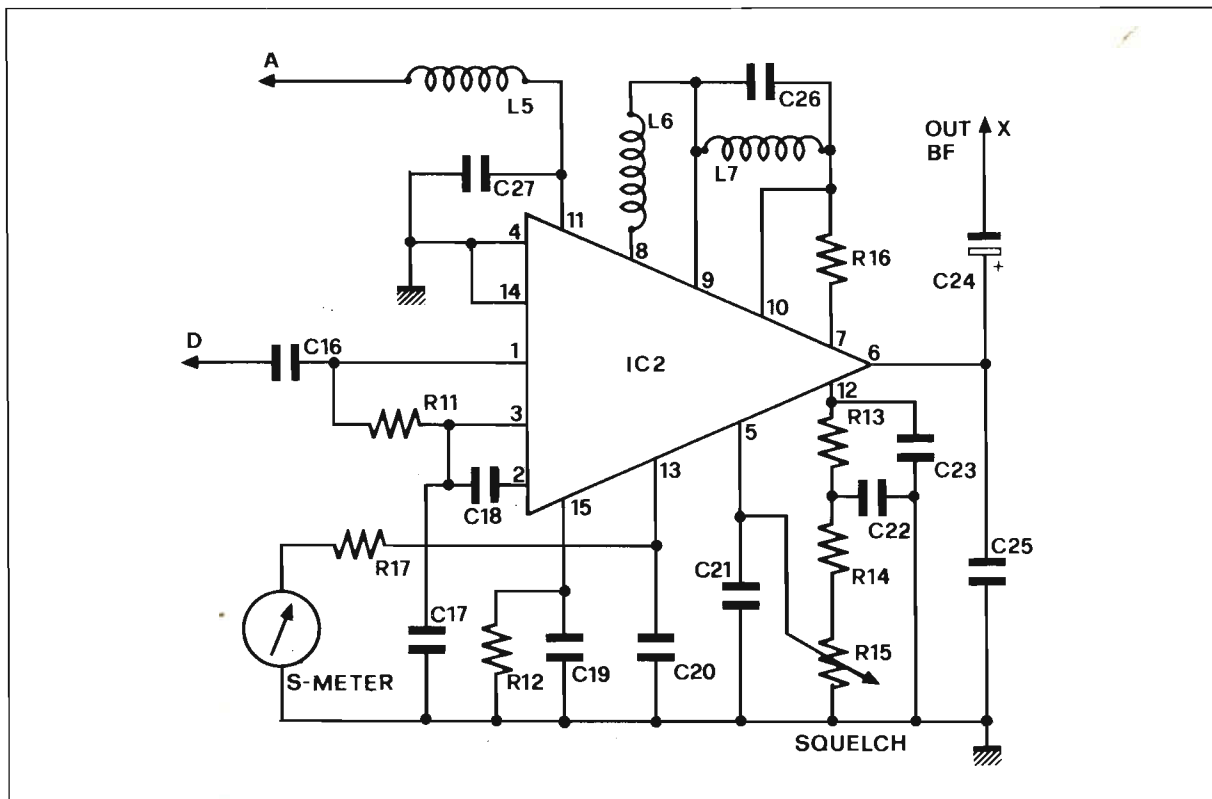
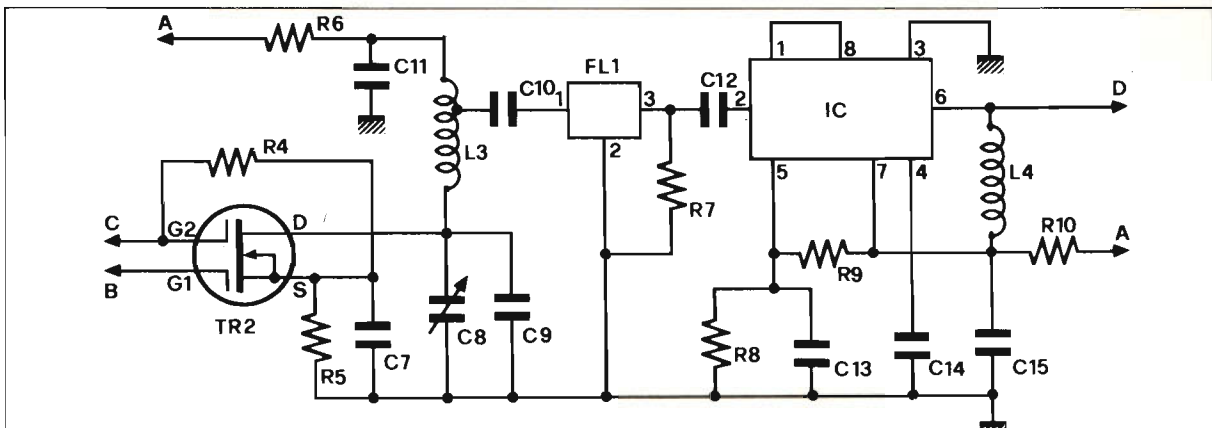

bassa frequenza, silenziatore (Squelch), inoltre possiede una uscita in continua per il collegamento dello strumento relativo alla intensità di campo (S-meter) tale strumento deve avere una portata compresa tra i 300 e i 500 μA fondo scala.

Per chi volesse avere l'intensità di campo visualizzata, consigliamo il collegamento di un LED (diode fotoemittente) tra il piedino N. 13 e massa di IC2. Il diodo si illuminerà ogni qual-

volta sarà presente un segnale in ingresso.

L'ultima parte dell'apparecchio è costituita dal circuito C (amplificatore di bassa frequenza) anche qui si è impiegato un circuito integrato che consente di avere con un numero ridotto di componenti circa tre watt di uscita, con una distorsione totale al massimo di volume del 6%.

L'unica nota negativa, che dobbiamo segnalare per correttezza,

si riferisce al filtro ceramico SFE 10,7 MA della Murata, tale filtro infatti ha una banda passante piuttosto larga per la gamma dei due metri, ed è possibile in alcune circostanze ricevere due canali contemporaneamente, comunque il prezzo è di molto inferiore ai costosissimi KVG, e ciò compensa in parte tale lacuna.

Il nostro prototipo è stato realizzato con un solo canale, tuttavia è possibile aumentare il

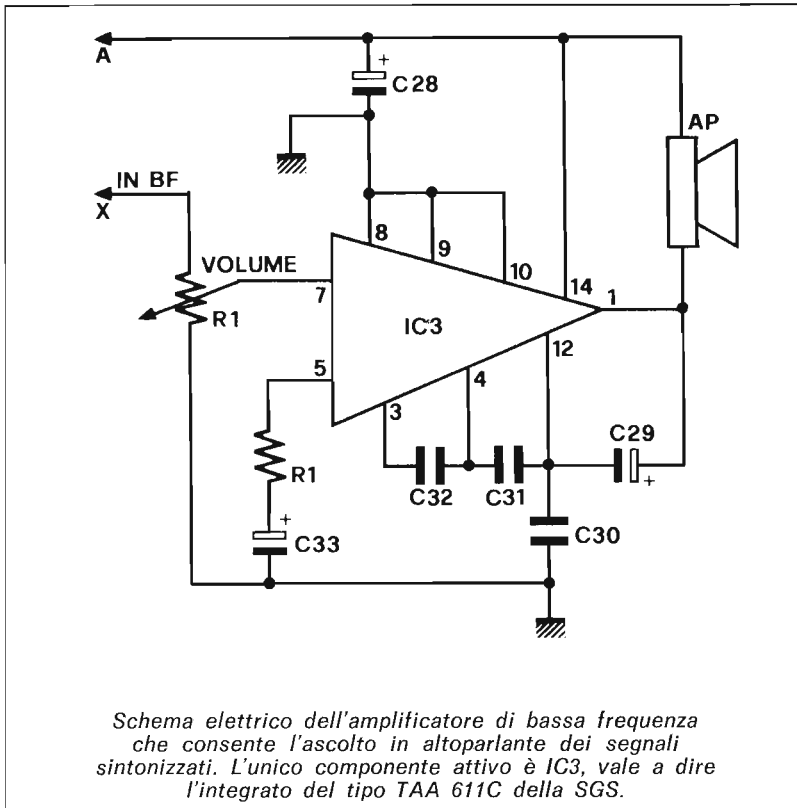

numero a piacimento con l'aggiunta di un commutatore rotativo e naturalmente i quarzi.

Il materiale

Ad eccezione di alcuni componenti particolari, ad esempio l'integrato CA 3028 A, il Mos Fet MPF 102 reperibili senz'altro anche per corrispondenza presso la Lasi elettronica, Viale Lombardia 6, Cinisello Balsamo Milano, tutti i rimanenti sono

reperibili presso qualunque rivenditore; facciamo notare che per IC2 è possibile usare a piacere il TDA 1200 della SGS o il CA 3098 E della RCA in quanto sono identici nelle caratteristiche significative.

Alcune bobine devono essere autocostruite, riportiamo quindi i dati relativi raccomandando di usare, dove segnalato, filo di rame argentato, infatti anche se potrebbe sembrare inutile abbiamo verificato un funzionamento

più corretto e stabile, tenendo conto che si lavora a 144 MHz, a queste frequenze addirittura la disposizione meccanica dei componenti diventa estremamente critica.

L1, L2, L8 sono realizzate col filo di rame argentato del diametro di 1 mm. Per costruirle si avvolgeranno 5 spire su un supporto qualunque del diametro di 6 mm; la presa intermedia è ottenuta a 2,5 spire, quindi sfileremo la bobina dal supporto spaziando le spire di 2 mm l'una dall'altra. L3 è composta da 14 spire di filo di rame smaltato del diametro di 0,3 mm avvolte su un supporto di plastica del diametro di 6 mm con nucleo, la presa intermedia è alla nona spira.

L4, L5, L6, L9 sono composte da 10 spire di filo di rame smaltato del diametro di 0,1 mm affiancate ed avvolte su una resistenza da 1 Kohm, mezzo watt.

L7 è in vendita presso le sedi GBC col numero di codice 00/20500. Questa bobina dovrà essere modificata come segue: tagliare i piedini del secondario, riconoscibili in quanto sono due anziché tre, ed il centrale del primario, l'accordo a 10,7 MHz si ottiene utilizzando il primario con il parallelo un condensatore da 47 pF, meglio se di polistirolo ed inserito nella media stessa.

Il montaggio

È estremamente importante eseguire il montaggio su circuito

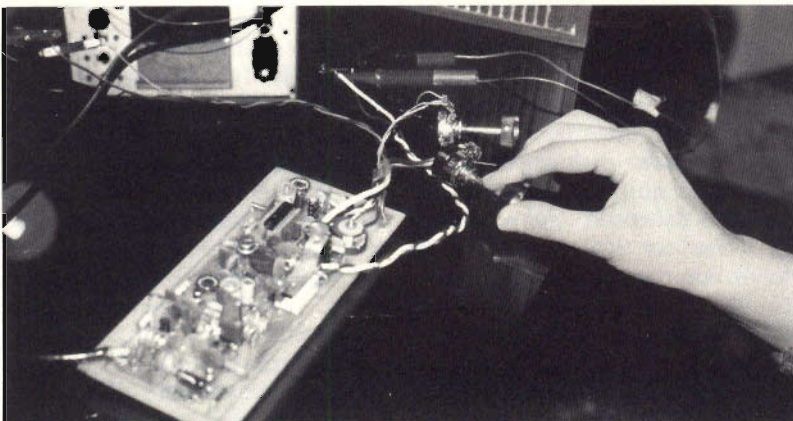

Il circuito stampato del ricevitore è stato allestito con supporto in resina di vetronite per ridurre le perdite in alta frequenza. Durante la taratura consigliamo l'impiego di cacciaviti del tipo antiinduttivo.

I RIPETITORI

Identificazione	Località	Entrata frequenze	Uscita frequenze
RO	Torino Lama Mocogno (MO) Elba	145.000	145.600
R1	Brescia M. Maddalena Sassari M. Rasu Caltanissetta M. Cammarata Pesaro M. Catria	145.025	145.625
R2	Napoli Penice M. Penice Treviso	145.050	145.650
R3	Savona M. Beigua Cagliari M. Ortobene	145.075	145.675
R4	Padova M. Madonna Cuneo M. Moro Pescara M. Maielletta	145.100	145.700
R5	Mantova Verona Ivrea Genova M. Righi Borgo Priolo	145.125	145.725
R6	Trento M. Bondone Firenze M. Secchia Lugano M. Generoso	145.150	145.750
R7	Ferrara M. Calderaro Siena M. Amiata Cosenza M. Scuro Novi Ligure	145.175	145.775
R8	Roma M. Terminillo Bolzano M. Secchia Genova M. Righi Asiago M. Corno Cervinia Plateau Rosa Casale Monferrato Milano in città	145.200	145.800
R9	Treviso M. Cesen Rimini C.S. Fortunato Verona Nord Sestri Levante Firenze Fiesole Brescia Lago Maggiore	145.225	145.825

Bobine e condensatori consentono di determinare il campo di frequenza entro cui il ricevitore può essere operativo, ma solo con l'inserimento di un preciso quarzo si può stabilire la frequenza di ascolto. Facendo i conti opportuni si possono inserire i quarzi corrispondenti ai ripetitori della vostra zona in modo da ricevere segnali provenienti da molto lontano.

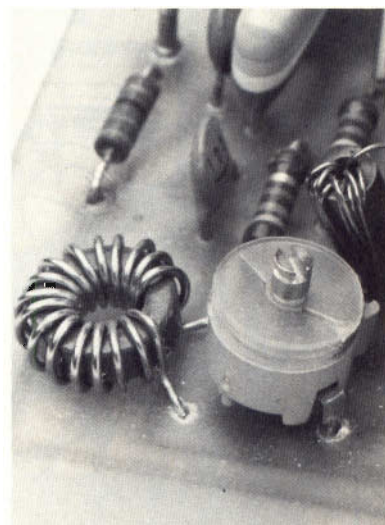

stampato, poiché, come abbiamo già detto, la posizione dei componenti a queste frequenze diventa molto critica. Il circuito dovrà essere uguale a quello in figura e realizzato su vetronite.

Consigliamo di cominciare il montaggio dalle resistenze passando successivamente ai condensatori, bobine e quindi per ultimi i semiconduttori e i circuiti integrati.

Per evitare di danneggiare i Fet in particolare e gli altri semiconduttori in generale si consiglia l'uso degli appositi zoccoli, in modo che anche un eccessivo riscaldamento in fase di saldatura non potrà produrre nessun danno.

Ricordiamo che i transistor ad effetto di campo (Fet e Mos) si possono distruggere anche soltanto usando un saldatore in dispersione, questo è il motivo per cui consigliamo l'uso degli zoccoli.

IL MONTAGGIO

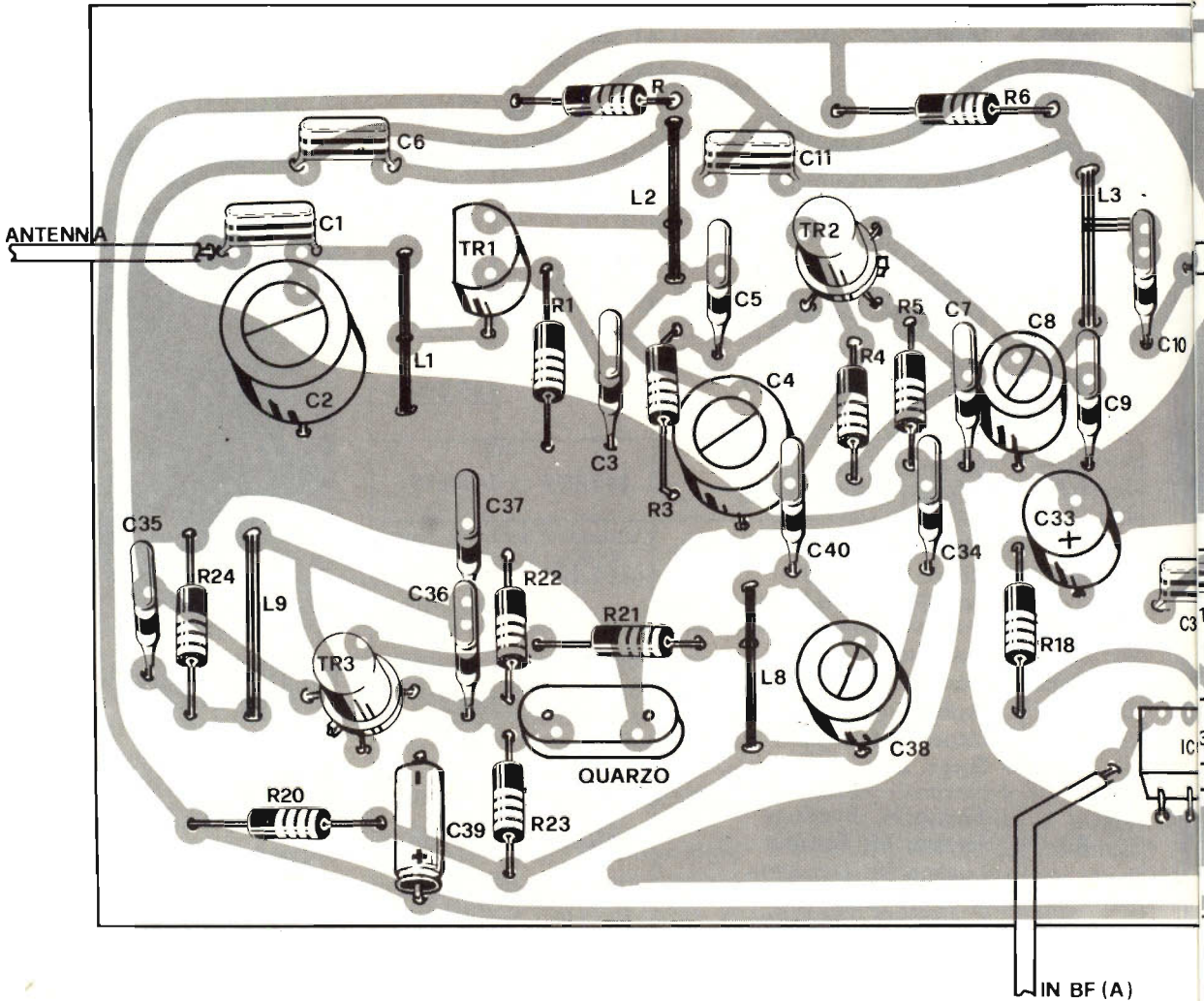

Componenti

R1 = 270 ohm 1/4 watt
 R2 = 270 ohm 1/4 watt
 R3 = 100 Kohm 1/4 watt
 R4 = 100 Kohm 1/4 watt
 R5 = 270 ohm 1/4 watt
 R6 = 270 ohm 1/4 watt
 R7 = 1 Kohm 1/4 watt
 R8 = 820 ohm 1/4 watt
 R9 = 1 Kohm 1/4 watt
 R10 = 330 ohm 1/4 watt
 R11 = 56 ohm 1/4 watt

R12 = 10 Kohm 1/4 watt
 R13 = 470 ohm 1/4 watt
 R14 = 120 Kohm 1/4 watt
 R15 = 120 Kohm pot. lineare
 R16 = 5,6 Kohm 1/4 watt
 R17 = 33 Kohm 1/4 watt
 R18 = 100 ohm 1/4 watt
 R19 = 22 Kohm pot. logarit.
 R20 = 120 ohm 1/4 watt
 R21 = 10 ohm 1/4 watt
 R22 = 10 Kohm 1/4 watt
 R23 = 10 Kohm 1/4 watt
 C1 = 4,7 pF ceramico

C2 = 10 pF compensatore
 C3 = 1000 pF ceramico
 C4 = 10 pF compensatore
 C5 = 100 pF ceramico
 C6 = 1000 pF ceramico
 C7 = 10.000 pF ceramico
 C8 = 100 pF compensatore
 C9 = 47 pF ceramico
 C10 = 10.000 pF ceramico
 C11 = 10.000 pF ceramico
 C12 = 10.000 pF ceramico
 C13 = 10.000 pF ceramico
 C14 = 100.000 pF ceramico

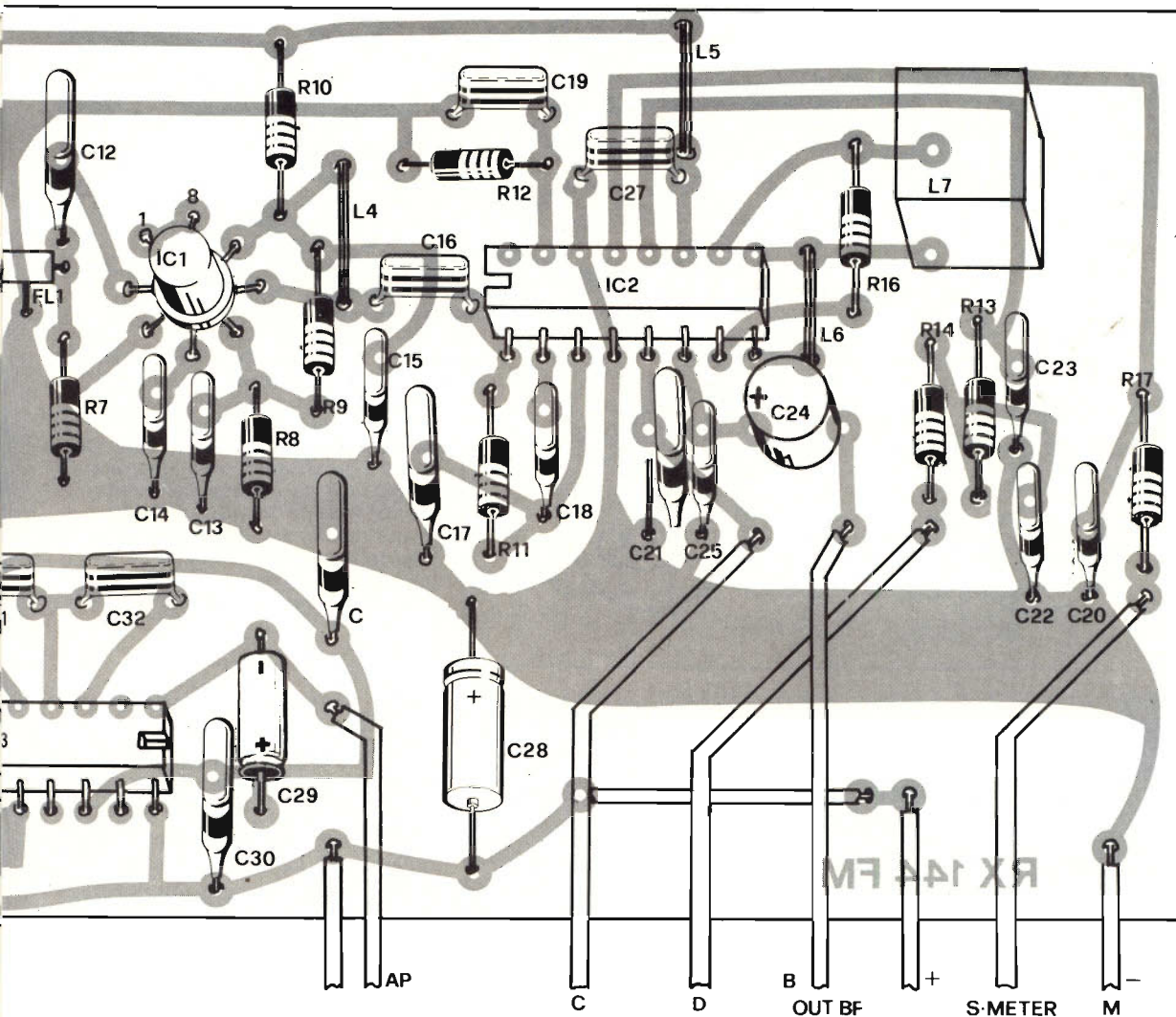

C15 = 100.000 pF ceramico
 C16 = 1000 pF ceramico
 C17 = 10.000 pF ceramico
 C18 = 10.000 pF ceramico
 C19 = 1000 pF ceramico
 C20 = 1000 pF ceramico
 C21 = 10.000 pF ceramico
 C22 = 330.000 pF ceramico
 C23 = 1000 pF ceramico
 C24 = 1 μ F elettrolitico 12V
 C25 = 5.000 pF ceramico
 C26 = 47 pF ceramico

C27 = 100.000 pF ceramico
 C28 = 470 μ F elettrol. 15V
 C29 = 220 μ F elettrol. 12V
 C30 = 100.000 pF ceramico
 C31 = 150 pF ceramico
 C32 = 68 pF ceramico
 C33 = 50 μ F elettrol. 12V
 C34 = 10000 pF ceramico
 C35 = 5.000 pF ceramico
 C36 = 68 pF ceramico
 C37 = 56 pF ceramico
 C38 = 10 pF compensatore

C39 = 100 μ F elettrolitico
 C40 = 3,3 pF ceramico
 Bobine: vedi testo
 TR1 = FET MPF 20 2 Mot.
 TR2 = Mos Fet 40673 RCA
 TR3 = 2N918 SGS
 IC1 = CA 3028A RCA
 IC2 = TDA 12000 SGS o
 CA 3089E RCA
 IC3 = TAA 611C SGS
 FL1 = Filtro ceramico
 MURATA 10,7 M A

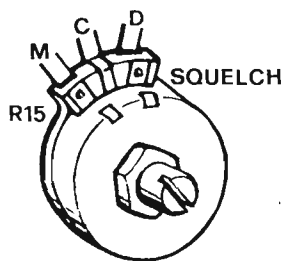
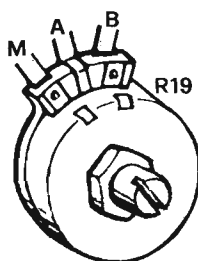
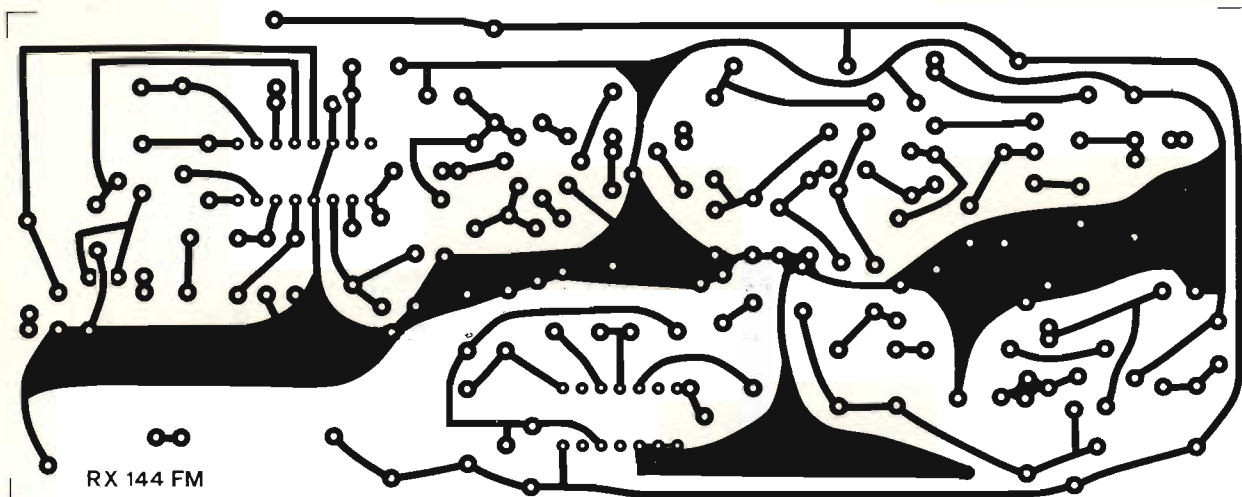

Sopra, traccia in dimensioni naturali del circuito stampato. I due potenziometri a lato debbono essere connessi al circuito secondo il codice letterale adottato. Negli altri disegni sono riportate le piedature dei semiconduttori. Nello schema in alto a destra come modificare il circuito di ingresso per trasformare il ricevitore 144 in un apparecchio per la FM da 88 a 108 MHz.

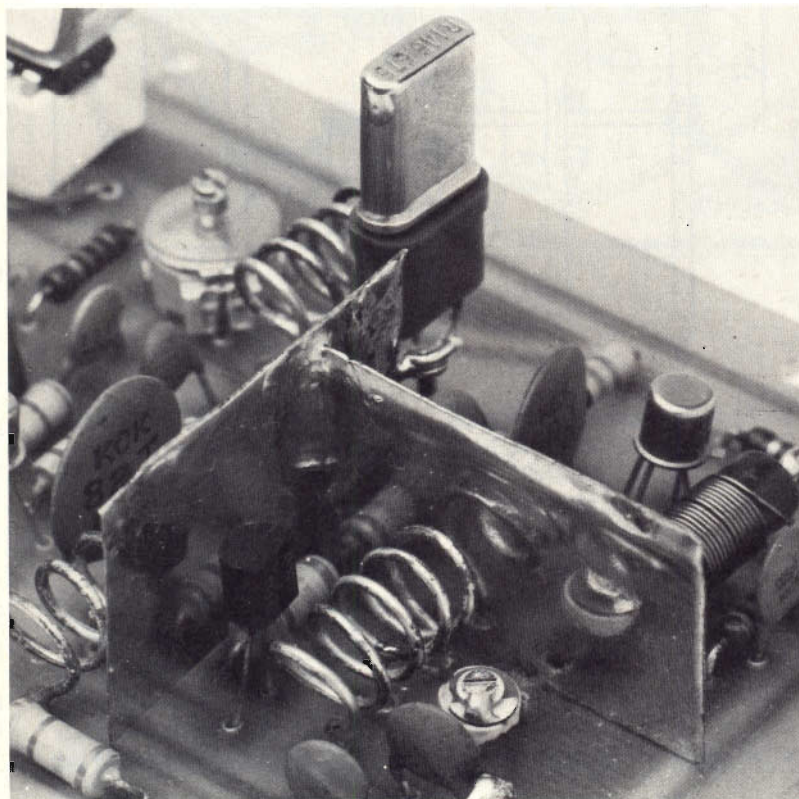

Collaudo e taratura

Una volta terminato il montaggio controlleremo senza premura quanto è stato eseguito, inutile dire che tutto dovrà coincidere con lo schema elettrico e pratico di montaggio, qualora ci fosse qualche dubbio dovremo chiarirlo prima di alimentare l'apparecchio.

A questo punto dovremo procurarci un alimentatore o due pile da 4,5 volt in serie; l'apparecchio funziona egregiamente da 9 a 15 volt, quindi collegheremo l'alimentazione e l'altoparlante.

Azionando l'interruttore ed aumentando il volume dovremo udire in altoparlante un soffio notevole, (questa prova va fatta senza quarzo sull'oscillatore) indice che tutto funziona regolarmente.

Qualora ci fosse un innesco o fischio, consigliamo di collegare un condensatore elettrolitico da

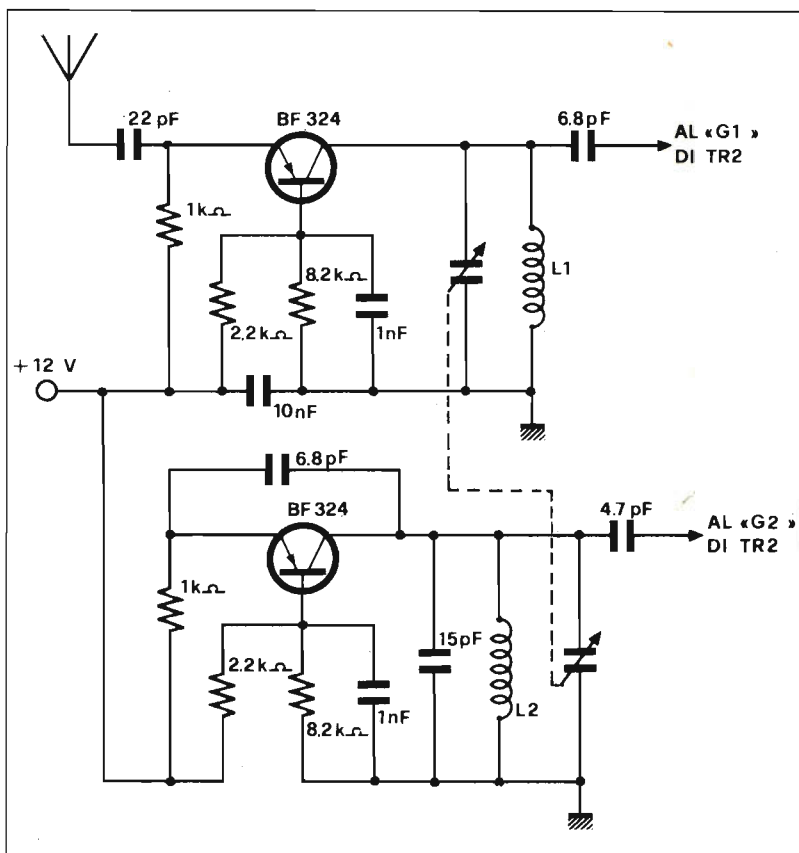
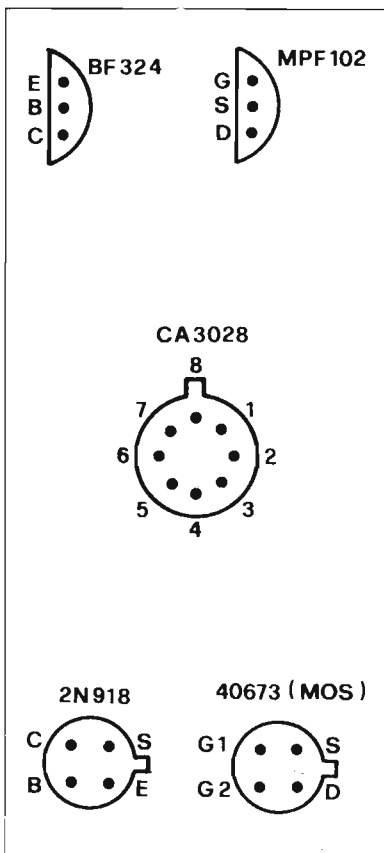

100 μ F tra i piedini 8, 9, 10 di IC3 collegati insieme, ed il positivo di alimentazione.

A questo punto bisognerebbe disporre di un generatore o di un oscillatore modulato e di un oscilloscopio per la centratura del ricevitore, tuttavia anche senza questi importantissimi e costosissimi strumenti con un minimo di pazienza potremo allineare il tutto.

L'unico problema consiste nel fatto che i radioamatori sui due metri non sono « chiacchieroni » come quelli della CB, quindi dovremo avere la pazienza che qualcuno trasmetta.

Le norme per l'allineamento sono semplicissime, sia che si proceda con gli strumenti, oppure ad orecchio.

Per facilitare il compito descriviamo entrambi i casi.

Fissare sul generatore RF la frequenza del canale desiderato, collegare all'uscita del ricevitore, in parallelo all'altoparlante,

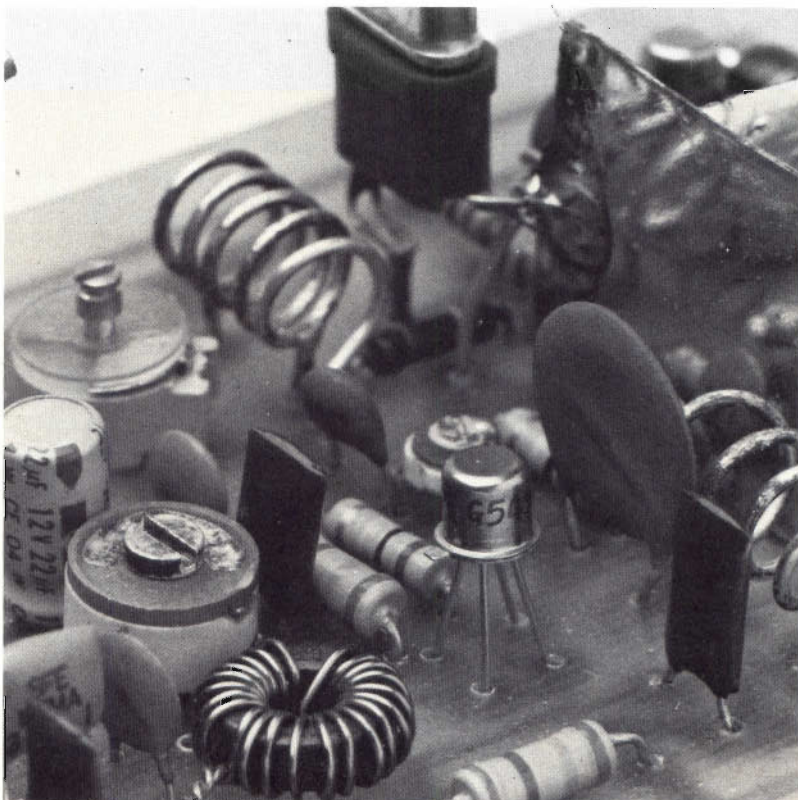

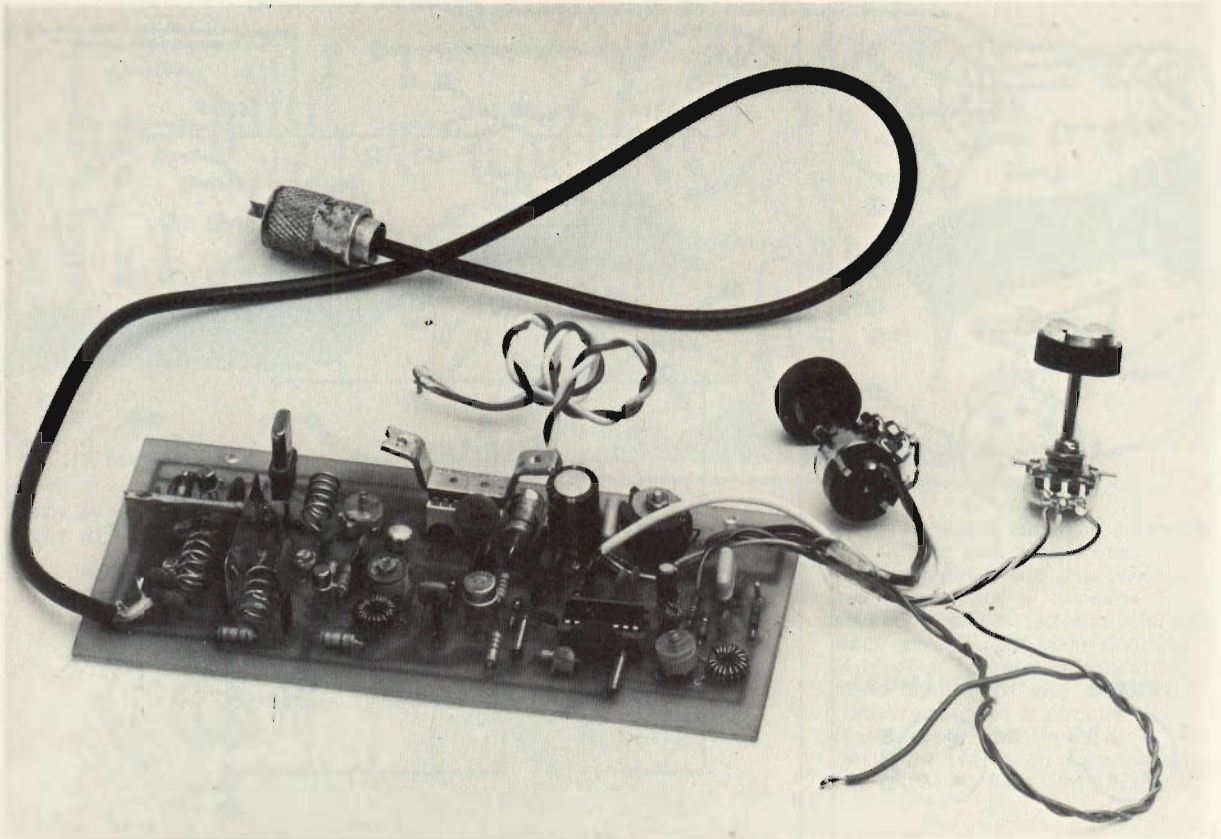

Per il materiale

I componenti adoperati per la costruzione dell'apparecchio sono elementi di facile reperibilità. La cifra orientativa necessaria per l'acqui-

sto delle parti corrisponde a circa 25.000 lire.

Per TR1, TR2 e IC1 precisiamo che sono da noi stati acquistati presso Lasi Elettronica, V.le Lombardia, Cinesello Balsamo (MI).

l'oscilloscopio, tarare con cacciavite isolato prima i compensatori C2, C4, C8, C38 per il massimo segnale visibile sullo oscilloscopio, quindi le bobine L3 ed L7.

Non disponendo di tali strumenti, dovremo inserire il quarzo del canale desiderato, attendere la conversazione, quindi allo stesso modo ascoltando in altoparlante, tarare con cacciavite isolato per il massimo C2, C8, L3 ed L7.

Dopo aver eseguito queste operazioni controlleremo che anche il potenziometro del silenziatore (Squelch) agisca regolarmente, deve cioè silenziare completamente il ricevitore in assenza di modulazione.

A. R.

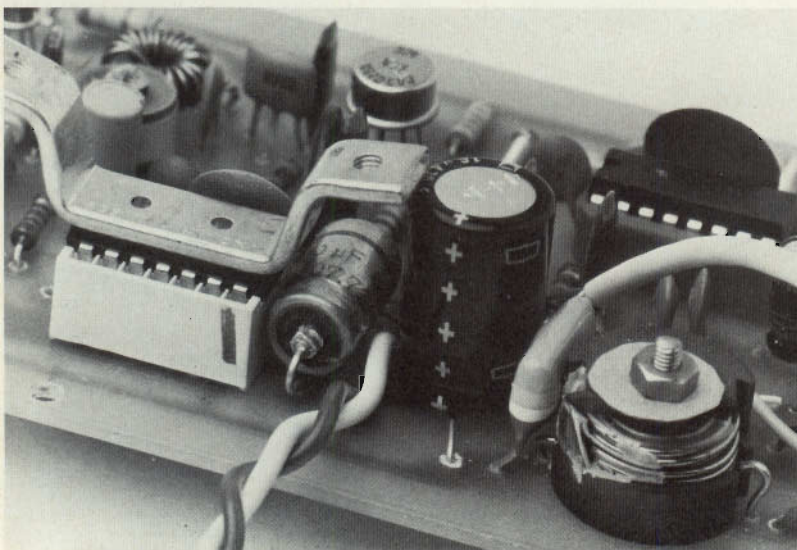

COSA C'È ALLA GBC

RASSEGNA DI
PRODOTTI IN
VENDITA PRESSO
TUTTE LE SEDI
GBC

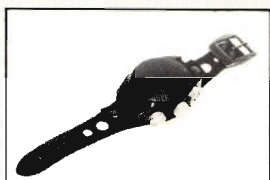

Radio AM

Ha la forma e si porta come un normale orologio. Gamme di ricezione: OM-OL Potenza d'uscita: 100 mW ZD/0368-06 L. 9400

1 Microfono trasmettitore PIEZO

Mod. WE-265 A condensatore, omnidirezionale. Il segnale viene trasmesso via radio ad un normale ricevitore FM.

Frequenza di trasmissione: 88-106 MHz Distanza max dal ricevitore: 50 m

Alimentazione: 9 Vc.c. QQ/0177-52 L. 28500

2 Trousse di chiavi miniatura BERNSTEIN

Per lavori di precisione Composta da 5 chiavi per esagoni da 4 - 4,5 - 5 - 5,5 - 6 LU/3264-00 L. 2900

3 Tape Head Cleaner CHEMTRONICS

Liquido per la pulizia delle testine magnetiche di qualsiasi registratore sia audio che video Riduce al minimo il rumore di fondo e migliora la risposta nelle alte frequenze. Non danneggia alcun tipo di materiale plastico. Bombola spray da 170 g LC/1075-00 L. 5300

4 Record Cleaner CHEMTRONICS

Liquido spray antistatico che, oltre a pulire i dischi, lascia una carica elettrostatica che respinge la polvere. Bombola da 170 g LC/1030-00 L. 2500

5 Trousse di chiavi miniatura BERNSTEIN

Per lavori di precisione Composta da 5 chiavi a tubo per esagoni da 3 - 3,5 - 4 - 4,5 - 5 LU/3262-00 L. 2900

6 Trousse di chiavi miniatura BERNSTEIN

Per lavori di precisione Composta da 2 cacciaviti con taglio a croce Ø 2,5-3 e da 3 chiavi per viti a brugola con esagoni da 1,5 - 2 - 2,5 LU/3268-00 L. 2900

7 Space Cleaner RAWN COMPANY

Liquido che pulisce e lubrifica i contatti dei sintonizzatori e potenziometri, depositando uno strato a protezione permanente. Ininfiammabile, non danneggia le materie plastiche. Bombola spray da 170 g LC/0600-00 L. 2050

8 Scatola di distribuzione TENKO

Mod. Stereo relax Consente l'allacciamento di 4 cuffie stereofoniche ad un'unica presa per cuffia. PP/0505-00 L. 10500

9 Lampeggiatore elettronico di emergenza AMTRON

UK 242 W Questo dispositivo permette l'accensione di tutti i lampeggiatori dell'auto contemporaneamente, in caso di sosta in zone pericolose o con scarsa visibilità. KC/3900-00 L. 10500

10 Pulisci testine Cassetta con nastro imbevuto di liquido

Per la pulizia delle testine di registratori o riproduttori a cassetta. SS/0703-06 L. 3150



Kit PRONT CIRCUIT

Per la preparazione di circuiti stampati La confezione contiene: 5 piastre ramate in bachelite da 9x15 cm 1 cannucchia 1 pennino ad imbuto 1 foglio di tela smeriglio 1 flacone di inchiostro protettivo con contagocce 1 flacone di soluzione chimica per la incisione dei circuiti stampati LC/0350-00 L. 3200

PREZZI VALIDI FINO AL 31-7-77

DISSIPATORI

Dissipatore termico «Jermin» Mod. 2215. Materiale: alluminio anodizzato. Resistenza termica: 38 °C/W. Impiego: contenitore TO 5.
GC/1260-00 L. **850**

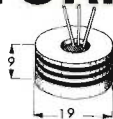

Dissipatori termici «Fischer» Mod. FK201/3. Materiale: alluminio anodizzato nero. Resistenza termica: 6 °C/W. Contenitore TO 3.
GC/1593-00 L. **400**



Boccele foro cieco isolate Mod. DLP 1. Corpo: resina fenolica. Contatto: ottone dorato. Fissaggio: con dado.
GD/0130-00 Rossa L. **200**



Morsetti serrafilo. Portata: 6 A. Corpo: ottone. Isolamento: resina fenolica. Fissaggio: con due dadi.
GD/1295-00 Rosso L. **130**
GD/1295-02 Nero L. **130**



Spine a banana miniatura Mod. BL1. Corpo: ottone. Manicotto: bachelite. Innesto: a molla. Fissaggio conduttore: a saldare.
GD/4890-00 Rossa L. **250**



COCCODRILLI



Coccodrilli. Portata: 3 A. Corpo: acciaio nichelato. Manicotti: polistirolo.
GD/7196-00 Rosso L. **60**
GD/7198-00 Nero L. **60**



Coccodrilli isolati. Corpo: acciaio nichelato. Isolamento: vinile.
GD/7536-00 Rosso L. **80**
GD/7538-00 Nero L. **80**



Coccodrillo. Corpo: acciaio nichelato.
GD/7588-00 L. **35**



Coccodrilli. Corpo acciaio nichelato.

	Portata (A)	L	Prezzo
GD/7758-00	1	42	L. 70
GD/7760-00	6	51	L. 75
GD/7764-00	30	67	L. 120

PORTAFUSIBILI

Portafusibile volante. Portata: 5 A - 125 V. Corpo: nylon.
GI/0735-00 L. **70**



Portafusibile aperto. Portata: 6 A - 250 V. Corpo: moplen. Contatti: ottone nichelato. Montaggio: circuito stampato. Per fusibili 5x20.
GI/0052-00 L. **35**



Portafusibile miniatura. Portata: 6 A - 250 V. Corpo: resina fenolica. Contatti: bronzo fosforoso argenteo. Fissaggio: a pannello in foro Ø 13.2 mm. Con tappo a vite. Per fusibile 5x20.
GI/0550-00 L. **165**



ZOCCOLI

Zoccolo «Lumberg» 16 poli per relè Mod. FR 160. Corpo: resina fenolica. Montaggio: circuito stampato. Contatti: ottone argenteo. Contatto di massa.
GF/0010-00 L. **710**



Zoccolo «Lumberg» 10 poli per relè Mod. FR 10. Corpo: resina fenolica. Montaggio: circuito stampato. Contatti: ottone argenteo. Contatto di massa.
GF/0042-00 L. **600**



Zoccolo per quarzi Mod. SDO 105. Corpo: nylon. Montaggio: circuito stampato. Contatti: rame al berillo argenteo. Impiego: spine Ø 1 a distanza 4.9.
GF/0202-00 L. **30**



Zoccolo «Lumberg» per transistor Mod. FR 3. Corpo: nylon fenolico. Montaggio: circuito stampato. Contatti: 3 ottone argenteo. Contenitore TO 18.
GF/0380-00 L. **130**

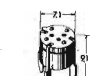

Zoccolo «Jermyn» per transistor Mod. A 1192. Corpo: fibra di vetro e nylon. Montaggio: circuito stampato. Contatti: 3 in bronzo fosforoso dorato. Contenitore: TO 5.
GF/0400-00 L. **100**

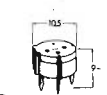

Interruttore a pulsante. Unipolare. Portata: 3 A - 125 V. Fissaggio: con dado. Pulsante: polistirolo.



Pulsante
rosso L. **180**
GL/0346-00
GL/0348-00
GL/0348-02
GL/0348-04
nero
verde
blu

DIODI LED

LED a luce rossa fascio diffuso Mod. LD 41/A. Tensione diretta V_f per $I_f = 20$ mA. Tensione nominale: 1.7 V. Tensione max: 2 V. Potenza dissipata: 120 mW. Intensità luminosa: 2 mcd.
GH/6100-10 L. **150**



LED a luce verde fascio diffuso Mod. LD 57/A. Tensione diretta V_f per $I_f = 20$ mA. Tensione nominale: 2.3 V. Potenza dissipata: 46 mW. Intensità luminosa: 3.2 mcd.
GH/6110-06 L. **210**



LED a luce gialla «Siemens» Mod. LD 55 A. Fascio diffuso. Tensione inversa: 3 V. Per corrente $I_f = 50$ mA. Intensità luminosa a 20 mA: 1 mcd. Lunghezza d'onda della luce emessa: 560 nm.
GH/6110-10 L. **210**



LED a luce rossa «Siemens» Mod. LD 30 A. fascio diffuso. Tensione inversa: 3 V. Corrente diretta: 50 mA. Intensità luminosa a 20 mA: 1 mcd. Lunghezza d'onda della luce emessa: 655 nm.
GH/6130-00 L. **150**



LED «Siemens» Fascio diffuso. Tensione inversa: 3 V. Tensione diretta per $I_f = 50$ mA. Intensità luminosa: 1 mcd. Lunghezza d'onda della luce emessa: 560 nm.
GH/6130-04 LD 37 A Verde L. **210**
GH/6130-05 LD 35 A Giallo

PORTA PILE

Porta pile. Corpo polistirolo. Contatti isolati: ottone cadmiato. Impiego: 4 pile stilo Ø 14x 50. Collegamento: serie. Per presa: GG/0010-00.
GG/0170-00 L. **160**

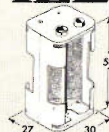

Porta pile. Corpo polistirolo. Contatti isolati: ottone cadmiato. Impiego: 2 pile stilo Ø 14x 50. Collegamento: serie. Per presa: GG/0010-00.
GG/0172-00 L. **130**

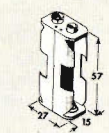

Porta pile. Corpo: polistirolo. Contatti isolati: ottone cadmiato. Impiego: 6 pile stilo Ø 14x 50. Collegamento: serie. Per presa: GG/0010-00.
GG/0176-00 L. **240**

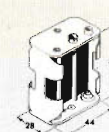

Porta pile. Corpo: polistirolo. Contatti isolati: ottone cadmiato. Impiego: 8 pile stilo Ø 14x 50. Collegamento: serie. Per presa: GG/0010-00.
GG/0178-00 L. **490**

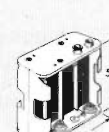

SPINE



Spine di sicurezza con contatti annegati. Portata: 6 A - 250 V. Passo: normale. Innesto: GE/0432-00, GE/0432-02, GE/1060-00 L. **95**

Spina bipolare a presa tripla. Passo normale. Portata: 6 A - 250 V.
GE/1100-00 L. **140**



Spina di riduzione con contatti annegati. Da passo normale Ø 4 a passo tedesco Ø 4.8. Portata: 6 A - 250 V.
GE/1301-02 L. **240**

Spina volante UHF. Secondo norme DIN 45317. Innesto: per presa GE/0887-00.
GE/1631-00

£50



Spina volante VHF. Secondo norme DIN 45317. Innesto: per presa GE/0885-00.
GE/1641-00

£50



LAMPADINE TUBOLARI



Lampadine pisello. Attacco: fili liberti. Tipo: normale.

	V	mA	A	B	Prezzo
GH/0010-00	6	200	5,5	18	L. 35
GH/0020-00	12	100	5,5	18	L. 35
GH/0024-00	24	50	6	21	L. 40

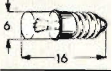

Lampadine tubolari. Attacco: E.5/8. Bulbo: T1 3/4.

	V	mA	Prezzo
GH/0130-00	6,5	150	L. 100
GH/0140-00	12	60	L. 110
GH/0150-00	24	40	L. 140

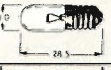

Lampadine tubolari. Attacco: E.10/13. Bulbo: T3 1/4.

	V	mA	Prezzo
GH/0300-00	6,3	300	L. 110
GH/0302-00	12	250	L. 150
GH/0304-00	24	120	L. 180

PORTALAMPADAE



Portalampada. Attacco: E. 5/8. Corpo: acciaio nichelato. Terminali: isolati ottone argentato. Gemma: polistirolo trasparente.

GH/2164-00 Rosso L. 290
GH/2164-02 Blu
GH/2164-04 Trasparente



Portalampada. Attacco: E. 10. Corpo: resina fenolica. Terminali: isolati ottone argentato. Gemma: plastica opaca.
GH/2296-02 Verde L. 440
GH/2296-04 Blu

FUSIBILI



Fusibili. Dimensioni: 5x20. Tensione: 250 V. Contatti: ottone nichelato. Interruzione: rapida.

	Corr. A	Prezzo
GI/1402-00	0,25	L. 30
GI/1404-00	0,50	
GI/1406-00	1	
GI/1412-00	4	
GI/1414-00	5	

VISUALIZZATORI NUMERICI



Visualizzatore numerico LED «Siemens» Mod. HA-1081 r. Anodo comune, 7 segmenti. Simboli: da 0-9 con punto decimale a sinistra. Colore: rosso. Altezza simboli: 8 mm. Tensione diretta Vr: 1,6 V. Corrente

diretta/segmento Ir: 30 mA. Intensità luminosa/segmento: 0,30 mcd.
GH/8230-04 L. 1650



Visualizzatore numerico LED «Siemens» Mod. HA-1101. Anodo comune, 7 segmenti. Simboli: da 0-9 con punto e virgola decimale a destra. Colore: giallo. Altezza simboli: 10 mm. Tensione diretta Vr: 2,5 V. Corrente

diretta/segmento Ir: Intensità luminosa/segmento: 0,32 mcd.
GH/8234-00 L. 2050

INTERRUTTORI



Interruttore con leva a sfera. Unipolare. Portata: 2 A - 250 V. Fissaggio: con dado. Leva: ottone nichelato.
GL/1190-00 L. 270



Interruttore a bilanciere. Unipolare. Portata: 10 A - 250 V. Fissaggio: con viti. Bilanciere: nylon.
GL/2158-00 L. 110



Interruttore a cursore. Unipolare. Portata: 0,3 A - 125 V. Fissaggio: con 2 viti. Cursore: resina fenolica nera.
GL/2384-00

£ 150



Deviatore con leva a pera. 1 scambio. Portata: 3 A - 250 V. Fissaggio: con dado. Leva: ottone nichelato.
GL/3380-00 L. 650



Deviatore a cursore. 1 scambio. Portata: 0,3 A - 125 V. Fissaggio: con 2 viti. Cursore: resina fenolica nera.
GL/4026-00 L. 140

COMMUTATORI ROTATIVI



Commutatori rotativi. Per AF. Portata: 0,3 A - 125 V.c.a. Resistenza di contatto iniziale <10 mΩ. Rigidità dielettrica: 1400 V.c.a. Contatti: bronzo fosforoso argentato. Settori: 1 in bachelite Angolo tra due posizioni: 30°. Numero max di posizioni: 12.

	Posiz.	Totale vie	Prezzo
GN/1576-05	4	2	L. 470
GN/1576-12	2	4	
GN/1576-14	2	5	
GN/1576-16	2	6	

CONTATTI MAGNETICI



L. 170

Contatto magnetico in bulbo di vetro Mod. H 15. Tipo: subminiatura. 1 contatto normalmente aperto. Materiale dei contatti: oro diffuso. Capacità fra i contatti: <0,3 pF. Potenza max commutabile: 12 W. Corrente max commutabile: 0,6 A. Tensione max commutabile: 220 V.
GR/4819-00

capità fra i contatti: <0,3 pF. Potenza max commutabile: 12 W. Corrente max commutabile: 0,6 A. Tensione max commutabile: 220 V.
GR/4819-00



L. 170

Contatto magnetico in bulbo di vetro Mod. H 50. Tipo miniatura. 1 contatto normalmente aperto. Materiale dei contatti: oro diffuso. Capacità fra i contatti: <0,3 pF. Potenza max commutabile: 24 W. Corrente max commutabile: 1 A. Tensione max commutabile: 250 V.
GR/4821-00

GR/4821-00



GR/4946-00 L. 1700

Contatto magnetico reed per antifurto. Adatto per porte e finestre. Fornito completo di magnete. Con magnete vicino il contatto è chiuso.



GR/4948-00 L. 2900

Contatto magnetico per antifurto. Chiusura del contatto 100 volte maggiore di quella dei contatti reed. Fornito completo di magnete. Con magnete vicino il contatto è aperto.



GR/4950-00 L. 2900

Contatto magnetico per antifurto. Installato su porte e finestre segnala tramite apertura del circuito elettrico l'apertura delle stesse. Fornito completo di magnete. Con magnete vicino il contatto è chiuso.



GR/4955-00 L. 1600

Contatto magnetico reed da incasso. Per porte, finestre e stipiti. Fornito completo di magnete. Con magnete vicino il contatto è chiuso.

JACK PRESE RACCORDI ADATTATORE

Spinotto subminiatura 2 poli. Corpo e contatti: bronzo fosforoso argentato. Manicotto: bachelite bianca.
GP/0689-00

L. 85



Raccordo. Corpo e contatti: ottone argentato. Isolamento: teflon.
GQ/3506-00

L. 680



Spinotto miniatura 2 poli. Corpo e contatti: ottone nichelato. Manicotto: resina termoplastica.
GP/0760-00 Nero

L. 90



Raccordo. A norme MIL PL 258. Corpo e contatti: ottone argentato. Isolamento: teflon.
GQ/3518-00

L. 460



Spina volante. A Norme MIL PL 259 A = 11,1. Corpo e contatti: ottone argentato. Isolamento: teflon. Foro fisso, Ø 3,2.
GQ/3442-00

L. 400



Raccordo ad angolo. A norme MIL M 359. Corpo e contatti: ottone argentato. Isolamento: teflon.
GQ/3524-00

L. 970



Presca da pannello. A norme MIL SO-239. Corpo e contatti: ottone argentato. Isolamento: teflon. Foro fisso, Ø 3,2.
GQ/3484-00

L. 385



Adattatore. Per la congiunzione di due cavi di cui uno con spinotto della serie UHF (PL 259) e uno con prese per antenna auto Motorola o prese per fon. Corpo e contatti: ottone argentato. Isolamento: teflon.
GQ/3762-00

L. 425



NEL LABORATORIO

SMAGNETIZZATORE

L. 31000

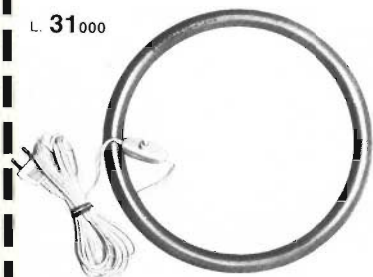

Smagnetizzatore «Bernstein» Mod. 2-505. Per TV a colori. Adatto per la messa a punto del colore e della convergenza nei tubi catodici. Alimentazione: 220 V - 2 A. Diametro: 350 mm. Peso: 1.000 g. LU/2800-00

CACCIAVITE PER TARATURA



Cacciavite per taratura. Antinduttivo, in fibra di vetro, con impugnatura in poliestere. Dimensioni: A=3 - B=200. LU/0380-00 L. 550

Cartella cacciaviti. Composta da sei cacciaviti con lama in acciaio e impugnatura in polistirolo. Dimensioni:

Larghezza taglio	Lunghezza lama
2,5	25
2,5	50
2,5	75
3	75
3	100
3	150



«Self-Service». LU/1160-00 L. 1400

PRODOTTI CHIMICI

Trol Aid «Chemtronics». Liquido per pulire e lubrificare i contatti elettrici (in particolare modo quelli striscianti) di comandi, interruttori, re. Non infiammabile. Bombola spray. LC/0450-00 peso g 227

L. 3200



Disossidante Lubrificante «Rhentronics». Liquido per pulire e lubrificare qualsiasi tipo di comando o di contatto elettrico. Non ha effetti sulle proprietà elettriche e non danneggia le parti isolanti. Non infiammabile. Bombola spray da 260 g LC/0460-00

L. 1250



Resina al silicone «Rhentronics». Liquido isolante per circuiti ad alta tensione con rigidità dielettrica oltre i 25 kV. Impedisce la formazione dell'arco e dell'effetto corona. Particolarmente indicato per le sezioni TV ad alta tensione. Infiammabile. Bombola spray da 260 g. LC/0920-00

L. 1250



Record Cleaner «Rhentronics». Questo liquido antistatico non solo elimina rapidamente la polvere e lo sporco dai dischi, rendendoli assolutamente privi di cariche elettrostatiche, ma aumenta la durata dei dischi stessi e delle puntine, migliorando la qualità e la fedeltà del suono. Bombola spray da 260 g. LC/1050-00

L. 1250



Freezin Aid «Rhentronics». Liquido congelante per mettere in evidenza e localizzare nei circuiti elettrici, i componenti (resistenze, condensatori, bobine) guasti per eccessiva temperatura. Non infiammabile. Bombola spray da 250 g. LC/1120-00

L. 1250



Antistatik 100. Liquido antistatico per la pulizia dei dischi. Evita la formazione di cariche statiche, consentendo un'eccezionale purezza di suono. Bombola spray da 75 c.c.. LC/2090-00

L. 1400



Antistatik-Spray 100 Antistatico. Evita le cariche statiche su tutti i pezzi in materiale plastico. Bombola spray da 160 c.c.. LC/2090-10

L. 1900



Video-Spray 90. Dissolvente Adatto per la pulizia di testine magnetiche, video-registratori a nastro, per stazioni radio, e per computers. LC/2100-00 Bombola da 75 c.c.

L. 1300



STAGNO AUTOSALDANTE



3 anime disossidanti
diametro: 1,5 mm
peso: 250 g
lega Sn/Pb: 60/40
LC/0020-00

L. 3200

UTENSILI

Trousse di chiavi a tubo esagonale miniatura «Bernstein». Mod. 6-860. Composta da 5 chiavi per esagoni da 3-3,5-4-4,5-5. Lunghezza chiavi: 101. LU/3262-00

L. 2900



Trousse di chiavi esagonali miniatura «Bernstein». Mod. 6-870. Composto da 5 chiavi per esagoni da 4-4,5-5-5,5-6. Lunghezza chiavi: 108. LU/3264-00

L. 2900

Forbici per elettricisti in acciaio cromato, a lame diritte, con impugnatura in polietene. Lunghezza: 130. LU/1790-00

L. 1250



Tronchese «Bernstein». Mod. 3-127-2. In acciaio cromato, a ritorno automatico, con impugnatura in polietene isolato fino a 10.000 V. Lunghezza: 110. «Self-Service». LU/2020-00

L. 5900

Tronchesi «Bernstein» Mod. 3-131-1. In acciaio cromato, con impugnatura in poliestere, isolati fino a 15.000 V. «Self-Service». Lunghezza: 120. LU/2040-00

L. 4900

Pinze in acciaio temperato Mod. 1021/316 A. Becchi mezzitondi. Interno rigato. Impugnatura: plastica. Lunghezza: 150. LU/2540-05

L. 1650



Tronchesini in acciaio temperato Mod. 1030/325 A. Impugnatura: plastica. Capacità di taglio: fili piatti. Lunghezza: 125. LU/2540-10

L. 1500

Pinze in acciaio temperato Mod. 111A/306 A. Con cerniera sovrapposta. Impugnatura: plastica. Lunghezza: 150. LU/2540-25

L. 1850

Trousse di utensili «Bernstein» Mod. 1-150. Per taratura. Confezione da 7 cacciaviti assortiti in Bernsteinite antinduttiva. LU/3000-00

L. 6500



Trousse di chiavi miniatura «Bernstein» Mod. 6-950. Composta da 2 cacciaviti per viti con taglio a croce, Ø lama 2,5-3. E da 3 chiavi per viti a brugola per esagoni da 1,5-2-2,5. Lunghezza chiavi: 102. LU/3268-00

L. 2900

Pistola graffettatrice Mod. Rocograf-90. Per il fissaggio di cavi Ø 7,5 mm. Materiale: acciaio. Utilizza le graffe arrotondate LU/2862-00. LU/2860-00

L. 31000

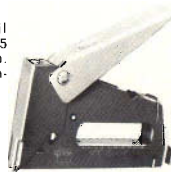

SALDATORI



Microsoldatore «Ersa Multitip 230». Per piccole saldature di precisione. Alimentazione: 220 V - 15 W. Lunghezza: 193. Peso: 60 g. Fornito con punta in rame nichelato Ø interno 4,5. 140 LN. A norme VDE. LU/3600-00 L. 8900



Saldatore «Ersa 30» Mod. 30 KK. Alimentazione: 220 V - 30 W. Lunghezza: 250. Peso: 250 g. Fornito con punta in rame elettrolitico Ø esterno 5. A norme VDE. LU/3650-00 L. 7900

Saldatore rapido «Ersa Sprint». Impugnatura in materiale plastico. Alimentazione: 220 V - 150 W. Lunghezza: 210. Peso: 220 g. LU/5950-00



£ 12900



Confezione saldatore «Ersa 260». Per piccole saldature di precisione. Alimentazione: 220 V - 16 W. Lunghezza: 220. Peso: 60 g. Fornito di n. 4 punte intercambiabili. Diametro interno: 4,5. LU/3624-00 L. 11500



Saldatore Alimentazione: 220 V - 45 W. Lunghezza: 290. Peso: 120 g. Fornito con punta in rame elettrolitico Ø esterno 10. LU/3665-00 L. 1900

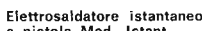

Elettrosaldatore istantaneo a pistola Mod. Instant. Tempo di saldatura: 3 sec. Alimentazione: 220 V - 110 W. Lunghezza: 240. Peso: 1000 g. Completo di tre punte diritte. LU/5975-00



£ 5500



Valigetta porta attrezzi. In molten con finiture in alluminio, l'interno diviso in scomparti è atto a contenere 93 valvole di dimensioni diverse, strumenti, attrezzi e componenti elettronici. Dimensioni 450x360x135. LU/6620-00 L. 26000



Lampada da laboratorio. Con braccio snodabile. Altezza max della fonte luminosa: 800. LU/7065-00 L. 8900



Aspiratore per dissaldatore. Con punta in teflon per alta temperatura, da usarsi con saldatore Lunghezza: 210. Peso: 82 g. LU/6125-00 L. 5200

STRUMENTI



L. 520000

Generatore di barre TV a colori «Unaohm» Mod. EP 686 B. Portanti video: Banda I 48-82 MHz, Banda III 165-230 MHz, Banda IV/V 470-700 MHz.

Distanza fra le freq. port. video e suono: 5,5 Hz. Modulazione video: modulazione AM negativa portante residua 15% con 100% di bianco. Modulazione suono: modulazione FM con deviazione di ± 50 Hz ad onda sinusoidale a 1 kHz. Codificazione: sistema PAL B. Uscita: RF Tensione 10 mV su 75 Ω regolabile a scatti di 6 dB fino ad un massimo di 76 dB. Video: tensione 1 Vpp su 75 Ω polarità bianco positivo e sincronismo negativo. Sincronismo di linea: tensione 3 Vpp. Sincronismo di quadro: tensione 3 Vpp. Sottoportante di crominanza: tensione 1 Vpp. Alimentazione: 220 V \pm 10% 50/60 Hz. Dimensioni: 122 x 290 x 210. TS/3346-00

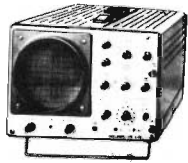

L. 350000

Oscilloscopio a larga banda «TES» Mod. O 372. Amplificatore verticale. Banda passante: dalla c.c. \pm 10 MHz \pm 3 dB. Sensibilità: 2 mV pp/cm dalla c.c. \pm 3 MHz - 5 mV pp/cm dalla c.c. \pm 10 MHz. Impedenza d'ingresso: 1 M Ω con 40 pF. Amplificatore orizzontale. Banda passante: dalla c.c. a 1 MHz. Sensibilità: 250 mV pp/cm. Impedenza d'ingresso: 50 k Ω con 60 pF. Tempi di scansione: da 0,5 μ s/cm a 50 ms/cm in 20 portate multiple tarate. Alimentazione: 220 V - 50 Hz. Dimensioni: 280x190x390. TS/3253-00



2000 k Ω . Alimentazione: 4 pile da 1,5 V, preleva 6 V c.c.. Dimensioni: 100x151x55. TS/2106-00

Tester digitale «Hioki» Mod. 3201. Display a cristalli liquidi. Circuiti integrati. Campi di misura e portate: Tensione c.c.: 200 mV - 2.000 mV, 20 V - 200 V, 200 V - 1.000 V. Tensione c.a.: 200 mV - 2.000 mV, 20 - 200 V, 200 - 500 V. Corrente c.c. e c.a.: 200 μ A - 2.000 μ A, 20 mA - 200 mA. Resistenza: 2 k Ω , 20 k Ω , 200 k Ω . Alimentazione: 4 pile da 1,5 V, preleva 6 V c.c.. Dimensioni: 100x151x55. TS/2106-00

£ 95000

Misuratore di campo «Unaohm» Mod. EP-593 BSB. Completamente a transistor e circuiti integrati. Campo di frequenza: 2 gamme VHF da 48-82 MHz, da 175-225 MHz, 1 gamma UHF da 470-860 MHz, 1 banda speciale da 230-360 MHz. Sensibilità: da 20 μ V a 300 mV in 5 portate. Impedenza d'ingresso: asimmetrico a 75 Ω . Uscita B.F.: 200 mV. Alimentazione: 4 pile da 1,5 V. Dimensioni: 300 x 100 x 140. TS/3332-01

L. 330000



Novo Test «Cassinelli» Mod. TS 161. Sensibilità c.c.: 40.000 μ V - c.a. 4.000 Ω /V. Portate raddoppiabili. Campi di misura e portate. Tensioni c.c.: 0,15* - 1* - 1,5 - 5* - 30* - 50* - 250* - 1.000 V. Tensioni c.a.: 1,5 - 15* - 50* - 300* - 500* - 2.500 V. Correnti c.c.: 25* μ A - 50* μ A - 0,5* mA - 5* mA - 50* mA - 500* mA - 5* A. Correnti c.a.: 250 μ A - 50 mA - 500 mA - 5 A. Capacità: 0+0,5 - 0+50 - 0+500 - 0+5.000 μ F. TS/2440-01 L. 31000



L. 53500

Tavolo da laboratorio portatile Mod. Pigno 75. Comprende un alimentatore stabilizzato regolabile da 3 \pm 14 V. Carico: 2,5 A. Un altoparlante da 3 W 5 Ω . Un generatore B.F. frequenze fisse 200 - 400

-800-1600 Hz. Piano luminoso da 15x20 cm per osservare i circuiti stampati per trasparenza. Interruttore generale sotto fusibile. Dimensioni 590x510x150. Dimensioni utili piano di lavoro: 390x580. LU/8000-00

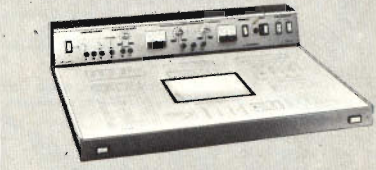

L. 95000

Tavolo da laboratorio portatile Mod. Pulsar. Comprende due tipi di alimentazione stabilizzata da 5+20 V negativa e 5+20 V positiva. Carico: 0,6 A. Un generatore B.F. ad impulsi da 0+1 sec. Due prese di servizio da 250 V - 6 A. Piano luminoso da 19x14 cm per osservare i circuiti stampati per trasparenza. Interruttore generale sotto fusibile. Dimensioni: 70x55x150. Dimensioni utili piano di lavoro: 690x445. LU/8010-00



Misuratore di campo «Prestel» Mod. MC 16. Completamente transistorizzato. Gamme di frequenza: N. 3 in VHF: 40 - 60; 60 - 110; 110 - 23 MHz. N. 1 in UHF: 470 - 900 MHz. Frequenza intermedia: 35 MHz. Sensibilità UHF-VHF: 2,5 μ V. Campo di misura: tra 2,5 μ V e 100 mV. N. 4 scale di misura: 100 μ V fondo scala, 1 mV fondo scala, 10 mV fondo scala, 100 mV fondo scala. N. 2 ingressi coassiali asimmetrici: 75 Ω UHF-VHF. Precisione di misura: \pm 6 dB; \pm 2 μ V in UHF, \pm 3 dB; \pm 2 μ V in VHF. Alimentazione con 8 pile da 1,5 V. Tensione stabilizzata con Diodo Zener. Altoparlante incorporato. Rivelazione commutabile FM-AM. Comando azzeramento indice. Controllo carica batteria. Attenuatore 20 dB. Dimensioni: 290 x 100 x 150. TS/3145-00 L. 280000



Nuovo Test «Cassinelli» Mod. TS 141. Dotato di pulsante per il raddoppio di alcune portate. Sensibilità: c.c. 20.000 ohm/V - c.a. 4.000 ohm/V. Portate raddoppiabili. Campi di misura e portate. Tensioni c.c.: 0,1* - 1* - 3* - 10* - 30* - 100* - 300* - 1.000 V. Tensioni c.a.: 1,5 - 15* - 50* - 150* - 500* - 1.500 - 2.500 V. Correnti c.c.: 50 μ A* - 0,5* mA - 5* mA - 50* mA - 500* mA - 5* A. Correnti c.a.: 250 μ A - 50 mA - 500 mA - 5 A. Capacità: 0+0,5 - 0+50 - 0+500 - 0+5.000 μ F. TS/2430-01 L. 28500



Tester «Cassinelli» Mod. Euro Test TS 210. Sensibilità: 20.000 Ω /V. Campi di misura e portate. Tensioni c.c.: 100 mV-2-10-50-200-1000 V. Tensioni c.a.: 10-50-250-1000 V-2,5 kV. Correnti c.c.: 50 μ A-0,5-5-50 mA-2 A. Correnti c.a.: 1,5-15-150 mA-6 A. Dimensioni: 138x106x42. TS/2436-00 L. 21900

CUFFIE STEREOFONICHE

Cuffia stereo-mono Mod. TE 1025
Impedenza: 8 Ω. Risposta di
frequenza: 18 ÷ 20.000 Hz. Peso:
340 g.
PP/0407-30 L. 11.900



Cuffia stereofonica Mod. ST-9000
Impedenza: 8 Ω. Campo di frequen-
za: 20÷12.000 Hz. Potenza
max: 200 mW. Sensibilità 110
dB a 1 kHz.
PP/0408-10 L. 6.900



Cuffia stereofonica Mod. MD-
803 A. Impedenza: 8 Ω. Rispo-
sta di frequenza: 20÷20.000 Hz.
Potenza max: 200 mW. Peso:
350 g.
PP/0409-10 L. 9.500



Auricolare magnetico. Adat-
to per apparecchi a tran-
sistori. Impedenza: 8-10 Ω.
QQ/0433-00 L. 200



GIRADISCHI

Giradischi «Lesà»
Mod. TN 30 LF5. 2 velocità: 33-45
giri/min. Motore sincrono
2 poll. Braccio in poliuretano.
Corredato di cartuc-
cia F5. Alimentazione: 9 Vc.c. Dimensioni: 290x185

RA/0103-00

L. 5.900



Cambiadischi automatico
stereo «Lesà» Mod. CPN-612
Trasmissione a cinghia. Motore
a corrente continua. Velocità:
33, 1/3-45 giri/m. Predisposto per la maggior
parte dei fonorivelatori ce-
ramici. Alimentazione: 220 Vc.a. Dimensioni: 340x275.
RA/0122-00

L. 25.500



Cambiadischi automatico
stereo «Lesà» Mod. CPN-520
Trasmissione a cinghia. Motore
a corrente continua. Velocità:
33, 1/3-45 giri/m. Regolazione della forza di
appoggio. Completo di fo-
norivelatore K-3. Alimentazione: 220 V - 50 Hz.
Dimensioni: 340x275.
RA/0125-00 L. 35.000

L. 35.000

MICROFONI - MICROFONI - MICROFONI

Microfono. Tipo: magnetodi-
namico. Sensibilità: -78 dB
(a 1 kHz). Campo di frequen-
za: 100÷12.000 Hz. Impedenza:
200 Ω. Materiale:
ABS e alluminio. Lunghezza cavo: 1 m. Dimen-
sioni: Ø 23x122.
QQ/0174-08 L. 2900



Microfono dinamico «Piezo»
Mod. DX 264. Sensibilità
-78 dB. Curva di risposta:
100÷10.000 Hz. Impedenza:
300 Ω. Materiale: ABS. Di-
mensioni: Ø 23x112.
QQ/0174-09 L. 1900

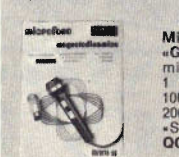

Microfono per registratori
«Europhona». Tipo: magnetodi-
namico. Sensibilità: -78 dB (a
1 kHz). Campo di frequenza:
100÷10.000 Hz. Impedenza:
200 Ω. Dimensioni: Ø 20,8x136.
«Self-Service».
QQ/0174-60 L. 2900



Microfono per registratori
«Castelli» 8305-1005-1030 1030FM
Tipo: magnetodinamico. Sensibi-
lità: -78 dB (a 1 kHz). Campo
di frequenza: 100÷10.000 Hz.
Impedenza: 200 Ω. Dimen-
sioni: Ø 20,8x136. «Self-Service».
QQ/0174-62 L. 2900

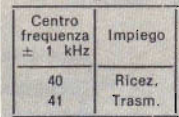

Microfoni ceramici ultrasonici. Per
comando a distanza. Sensibilità:
-67 dB/V µbar/min. Larghezza di
banda a -6 dB: 3,5 kHz min. Di-
mensioni: Ø 24x10.



Completo di base in legno e coprechio in plexi-
glass. Alimentazione: 220 V - 50 Hz. Dimensioni:
350x290x140.
RA/0135-00 L. 48000

Microfono Mod. DX 185.
Tipo: magnetodinamico. Sensi-
bilità: -62 dB (a 1 kHz).
Campo di frequenza: 100÷
10.000 Hz. Impedenza: 200 Ω.
Materiale: ABS. Dimensioni: Ø 24x124.
QQ/0174-20 L. 2900

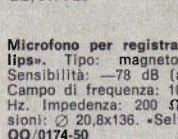

Microfono per registratori «Phi-
lips». Tipo: magnetodinamico.
Sensibilità: -78 dB (a 1 kHz).
Campo di frequenza: 100÷10.000
Hz. Impedenza: 200 Ω. Dimen-
sioni: Ø 20,8x136. «Self-Service»
QQ/0174-50 L. 2900



Microfono per registratori giapponesi. Tipo: magne-
todinamico. Sensibilità: -78 dB (a 1 kHz). Campo
di frequenza: 100÷10.000 Hz. Impedenza 200 Ω. Di-
mensioni: Ø 20,8x120. «Self-Service».
QQ/0174-56 L. 2900



Microfono per registratori
«Telefunken». Tipo: magnetodi-
namico. Sensibilità: -78 dB (a 1
kHz). Campo di frequenza: 100
÷ 10.000 Hz. Impedenza: 200 Ω.
Dimensioni: Ø 20,8x136. «Self-Service»
QQ/0174-66 L. 2900

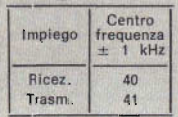

Microfono per registratori
«Hitachi». Tipo: magnetodinami-
co. Sensibilità: -78 dB (a 1 kHz).
Campo di frequenza: 100÷10.000
Hz. Impedenza: 200 Ω. Dimen-
sioni: Ø 20,8x136. «Self-Service»
QQ/0174-68 L. 2900



Cambiadischi stereo «Collara»
Mod. LB 610. Trasmissione a
puleggia. Velocità: 33-45-78 gi-
ri/min. Motore 4 poli sincrono.
Regolazione della forza d'ap-
poggio: 2,5÷4 g. Portafonori-
velatore con attacco standard.
Completo di fonorivelatore, base
in noce e coprechio in plexi-
glass. Alimentazione: 220/240 Vc.a. - 50 Hz.
RA/0334-00 L. 43.000

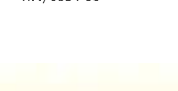

ACCESSORI PER AUTO

CARICA BATTERIE

Carica batterie automatico. Protezione contro i cortocircuiti e l'inversione di polarità. Adatto per batterie da 6÷12 V. Tensione di carica: 12 V.c.c. Corrente di carica: 3 A. Alimentazione: 220 V.c.a. Dimensioni: 180x128x78. HT/4315-00 L. 11000



CARICA BATTERIE
Con amperometro
Caratteristiche
come HT/4315-00
HT/4315-10 L. 13500

ALTOPARLANTI



Altoparlante da portiera. Compatibile per stereofonia e quadrifonia. Potenza d'uscita: 8 W. Impedenza: 4 Ω. Dimensioni: 147x147x57. KA/1056-00 L. 2300

Altoparlante da portiera. Compatibile per stereofonia e quadrifonia. Potenza d'uscita: 5 W. Impedenza: 4 Ω. Dimensioni: 147x147x57. KA/1057-00 L. 2200



Altoparlante da portiera. Compatibile per stereofonia e quadrifonia. Potenza d'uscita: 11 W. Impedenza: 4 Ω. Dimensioni: 147x147x57. KA/1058-00 L. 2800

Custodia con altoparlante ellittico. In materiale plastico anti-urto. Dimensioni altoparlante: 130x75. Potenza nominale: 4 W. Impedenza: 4 Ω. KA/1600-00 L. 2000



Custodia in ABS nero. Con altoparlante ellittico a campo rovesciato. Potenza nominale: 5 W. Impedenza: 4 Ω. Dimensioni max: 214x150x53. KA/1670-00 L. 4500



Custodia con altoparlante. In ABS. Potenza nominale: 2 W. Dimensioni altoparlante: 105 x 105 x 43. Completa di plancia di fissaggio.

	Colore	Impedenza	Prezzo
KA/1610-00	grigio	8 Ω	L. 5000
KA/1612-00	rosso	8 Ω	
KA/1620-00	grigio	4 Ω	
KA/1622-00	bianco	4 Ω	
KA/1624-00	rosso	4 Ω	



UK 242W

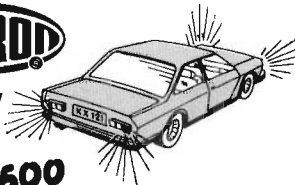

£ 10500

Lampeggiatore «Amtron» elettronico di emergenza. Mod. UK 242/W. Alimentazione: 12÷14 V.c.c. Portata max: 2 x 5A - 200 V. Lampeggi minuto: 60 - Dimensioni: 80x58x35. KC/3900-00

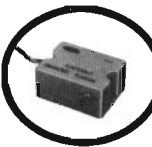

ANTIFURTI

Antifurto elettronico per auto «Philips» Mod. LHD 6006. Ad ultrasuoni. Intervento ritardato da 1 a 15 secondi regolabile. KC/3600-00

L. 38000



Antifurto per auto Mod. UK 823. Alimentazione: 12 V.c.c. Dimensioni: 98x55x37. KC/3800-00.

L. 15000



Cavo coassiale per antenna autoradio. Con spinotto e presa volante, completo di condensatore di bilanciamento. Lunghezza: m 3,50. KC/1110-00

L. 490

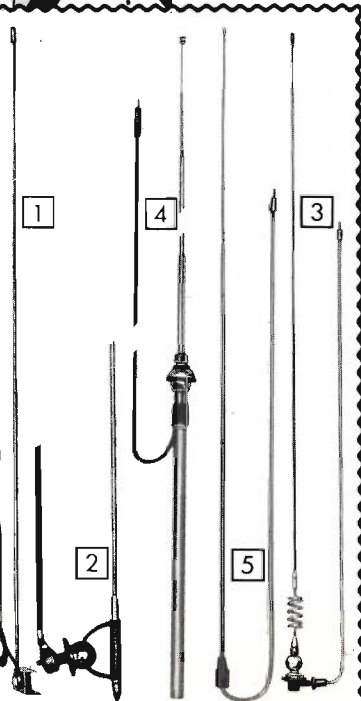
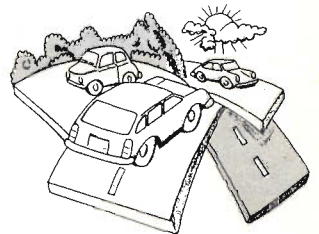

1 Antenna per autoradio. Fissaggio: a grondaia. Elemento ricevente: Stilo in acciaio. Lunghezza cavo: 1.430. Lunghezza stilo 785. Inclinazione: variabile. KT/1000-00 L. 1100

2 Antenna per autoradio. Fissaggio: Su tetto. Elemento ricevente: tubi telescopici. Lunghezza cavo: 1.900. Sezioni: 2. Lunghezza stilo: 800. Inclinazione: variabile. KT/1160-00 L. 1900

3 Antenna per autoradio. Fissaggio: su carrozzeria. Sezioni: 1. Lunghezza stilo: 1.100. Elemento ricevente: stilo in acciaio inox. Inclinazione: variabile: 0÷90° C. KT/1205-00 L. 3000

4 Antenna per autoradio. Fissaggio: su carrozzeria. Elemento ricevente: stilo in acciaio inox. Lunghezza cavo: 1.530. Sezioni: 3. Lunghezza stilo: 1.080. Inclinazione: fissa. KT/1231-00 L. 2700

5 Antenna per autoradio. Fissaggio: carrozzeria. Elemento ricevente: stilo in acciaio inox. Lunghezza cavo: 1.100. Sezione: 3. Lunghezza stilo: 1.030. Inclinazione: variabile. KT/1821-00 L. 1600



Confezione per schermaggio autovetture. Comprende: 1 condensatore da 1 µF. 1 condensatore da 0,5 µF. 5 soppressori da 10.000 Ω. «Self-Service». KC/2400-00 L. 1850

Confezione per schermaggio autovettura. Comprende: 2 condensatori da 0,5 µF. 5 soppressori da 10.000 Ω. KC/2480-00 L. 1250



Supporto estraibile. Per autoradio tipo stereo-lungo. KC/2630-00 L. 2600



Plancia estraibile per mangianastri. Composta da due piastre scorrevoli una nell'altra. KC/2630-60 L. 2600



PUNTINE STEREOFONICHE PHILIPS

Codice GBC	Cartuccia	Sigla Puntina	Diam. D	Zaff.	78 N	L.P. Ster. 33/45 S	Prezzo
RR/3346-00	GP 205	946/DS51	D	Z		S	L. 2750
RR/3350-00	GP 212	946/SS63		Z	N	S	L. 1350
RR/3352-00	GP 213	946/DS62	D	Z	N	S	L. 2650
RR/3354-00	GP 380	946/DS7	D			S	L. 5100
RR/3356-00	GP 400	946/D60	D			S	L. 7600
RR/3358-00	GP 401	946/D59	D			S	L. 17500
RR/3360-00	GP 412	946/D58	D			S	L. 18500
RR/3362-00	GP 370	946/D61	D			S	L. 7700
RR/3363-00	GP 371	946/D64	D			S	L. 7500



TESTINE DI REGISTRAZIONE

Testina di registrazione-riproduzione Mono. Impedenza a 1 kHz/100 μ A: 650 Ω . Impedenza a 50 kHz/500 μ A: 24 k Ω . Corrente bias a 50 kHz: 400 μ A. Corrente di registrazione: 50 μ A. Caratteristiche effettuate alla velocità di 4,75 cm/s.



SS/0307-00 L. 1900



Testina di registrazione-riproduzione Stereo. Impedenza a 1 kHz/100 μ A: 850 Ω . Impedenza a 50 kHz/500 μ A: 26 k Ω . Corrente bias a 50 kHz: 350 μ A. Corrente di registrazione: 35 μ A. Bilanciamento dal livello d'uscita tra i canali: 3 dB a 1 kHz - 5 dB a 8 kHz Separazione canali: > 90 dB. Caratteristiche effettuate alla velocità di 4,75 cm/s.

SS/0307-20 L. 3700

Testina di cancellazione Mono-Stereo. Induttanza a 1 kHz: 1,5 mH. Impedenza a 50 kHz: 370 Ω . Corrente di cancellazione: 40 mA. Tensione di cancellazione a 50 kHz: 15 V. Caratteristiche effettuate alla velocità di 4,75 cm/s.



SS/0307-30 L. 1300

CASSETTE CON NASTRO MAGNETICO



Cassette con nastro magnetico «Scotch». Per alta fedeltà. A basso rumore di fondo.

Low Noise

Mod.	Durata min.	Codice GBC	Prezzo
C. 60	60	SS/0700-08	L. 720
C. 90	90	SS/0701-08	L. 990
C. 120	120	SS/0702-08	L. 1450

Al biossido di cromo

Mod.	Durata min.	Codice GBC	Prezzo
C. 60	60	SS/0700-37	L. 1600
C. 90	90	SS/0701-37	L. 2100

Cassetta con nastro magnetico «Bast». 2x30'. SS/0709-06

L. 740

Cassetta con nastro magnetico «Bast». Chromdioxid - biossido di cromo. 2x30'. SS/0700-27

L. 1600

Cassetta con nastro magnetico «Bast». Chromdioxid - biossido di cromo. 2x45'. SS/0701-27

L. 2000

Cassetta con nastro magnetico «BASF». Normale 2x45'. SS/0701-06

L. 1050



Cassette con nastro magnetico «Bast». Per alta fedeltà. Supporto: poliestere.

Low Noise SM

Contenitore componibile e dispositivo per mantenere il nastro in trazione.

Mod.	Durata min.	Codice GBC	Prezzo
C. 60	60	SS/0700-60	L. 900
C. 90	90	SS/0701-60	L. 1200
C. 120	120	SS/0702-60	L. 1750

SONY



Cassette con nastro magnetico «Sony». Per alta fedeltà. Supporto: poliestere.

Low Noise

Mod.	Durata min.	Codice GBC	Prezzo
C. 60	60	SS/0700-20	L. 1200
C. 90	90	SS/0701-20	L. 1600
C. 120	120	SS/0702-20	L. 2300

HF-HIGH Frequency

Mod.	Durata min.	Codice GBC	Prezzo
C. 60	60	SS/0700-21	L. 1790
C. 90	90	SS/0701-21	L. 2200
C. 120	120	SS/0702-21	L. 2800

Al biossido di cromo

Mod.	Durata min.	Codice GBC	Prezzo
C. 60	60	SS/0700-23	L. 2450
C. 90	90	SS/0701-23	L. 3300

Ossido di ferro e biossido di cromo

Mod.	Durata min.	Codice GBC	Prezzo
C. 60	60	SS/0700-25	L. 3050
C. 90	90	SS/0701-23	L. 4600



L. 450

Cassetta con nastro «Magnetic-System». Tipo: Low Noise. 2x30' SS/0700-16

L. 650

Cassetta con nastro «Magnetic-System». Tipo: Low Noise Bas so rumore di fondo. 2x45' SS/0701-01

La Etl si è trasferita a Torino

Torino, 24 maggio. Il presidente della società editrice ETL (Etas Tempo Libero), Giovanni Giovannini, ne ha annunciato oggi l'avvenuto trasferimento da Milano a Torino, illustrando le caratteristiche delle sette testate che sono attualmente raggruppate nella società.

La ETL — ha ricordato Giovannini — è una delle società editrici che fanno capo alla « Editoriale Finanziaria » (le altre, oltre a partecipazioni di minoranza, sono la Etas Periodici Tecnici, e le case editrici Etas Libri, Bompiani e Sonzogno). Costituita in società per azioni nel 1973, la ETL ha raggruppato riviste che già esistevano (una testata Audio è nata dopo) « per riorganizzarle e gestirle con criteri editorialmente validi ed economicamente sani ».

Il trasferimento a Torino — ha osservato Giovannini — è un avvenimento « in sé non sensazionale, ma che, comunque, vale la pena rilevare, sia perché si tratta di una attività editoriale che si presenta con programmi di potenziamento nonostante il difficilissimo momento del settore, sia perché fra tante iniziative che da Torino emigrano, finalmente ce n'è anche qualcuna che invece viene, e per inserirsi non nella meccanica, di cui Torino è la capitale, ma nel settore dell'editoria e della cultura di cui invece la regione è meno ricca ».

Giovanni Giovannini ha quindi brevemente ricordato le caratteristiche ed i temi delle sette testate dell'ETL.

« Alata Internazionale » è la più vecchia testata del gruppo: fondata nel 1945, subito dopo la fine della guerra, ha affrontato con continuità i grandi problemi dell'aviazione mondiale, passando puntualmente in rassegna l'industria, il trasporto aereo, l'aviazione militare e civile senza tralasciare quanto ha interessato la ricerca spaziale; è, in altre parole, « un veicolo tecnico informativo unico nel suo genere in Italia ».

« CB Audio » è il mensile dedicato agli amatori delle radiocomunicazioni e dell'alta fedeltà; al quarto anno di vita, è organo ufficiale della Federazione che raccoglie le adesioni degli appassionati della « Citizen's band ». La tiratura e la diffusione sono in costante evoluzione, così come sono allo studio « arricchimenti



Il presidente della Etl Giovanni Giovannini durante la conferenza stampa. Tra gli intervenuti, a destra, l'avvocato Gianni Agnelli.

nei contenuti ».

« Fotocamera » è la rivista per il professionista e l'appassionato di fotografia: nei suoi dieci anni di vita ha accolto nelle sue pagine le immagini dei più celebri fotografi in campo mondiale. L'interesse di un numero di lettori in costante aumento — ha osservato Giovannini — ha reso la testata leader nel suo settore.

« L'architettura », diretta dal prof. Bruno Zevi, è — con i suoi 22 anni di vita — la più antica rivista di architettura oggi esistente; si occupa di « cronache e storia » dell'urbanistica e dell'architettura. « L'economico » è invece il mensile ultimo nato del gruppo: « al terzo anno di vita, ed è dedicato al dirigente, al manager e all'imprenditore, come rivista di orientamento sui grandi temi economico-sociali di attualità ».

« Radio Elettronica » è un mensile di elettronica applicata, rivolto in particolare agli amatori ed ai giovani; « leader nel mercato da più di dieci anni », si occupa di didattica e pratica nelle costruzioni elettroniche. Insegnanti e studenti di istituti tecnici superiori sono la maggioranza dei suoi lettori.

« Mondo Sommerso », infine, rivista internazionale del mare, con i suoi 19 anni di vita è oggi « la più antica rivista italiana, e leader del suo settore, che si occupa di tutti i

problemi del mare, dall'ecologia alla navigazione di diporto », un settore quest'ultimo nel quale la rivista si è fatta spesso promotrice di importanti iniziative (creazione di porticcioli turistici, e costruzione di speciali imbarcazioni e strumenti per la sicurezza in mare).

Nell'occasione, Giovannini ha consegnato il Premio Internazionale di Fotografia — un « vero e proprio Oscar della fotografia subacquea » — promosso e organizzato, per l'appunto, da « Mondo Sommerso », con la collaborazione della « Publikompass » e della « Carpano ». Il concorso, giunto alla sua quarta edizione, è stato vinto quest'anno dallo svizzero Kurt Amsler, che aggiunge il suo nome nell'albo d'oro a quelli di Ruud Rozendaal (1973), Lucio Coccia (1974) e Herwarth Voigtman (1975).

Tra gli intervenuti, Avv. Giovanni Agnelli, Avv. Luca Montezemolo - direttore R.P. Fiat, Dott. Gianluigi Gabetti, Avv. Aldo Viglione - presidente Giunta regione Piemonte, Sig. Diego Novelli - sindaco di Torino, Ing. Giovanni Nasi - vice presidente Ifi, Ing. Sergio Persico - direttore Ventana, Dott. Attilio Turati - Carpano, Ing. Alberto Benadi, presidente Unione Industriale Torino, Dott. Giancarlo Forconi - direttore Unione Industriale Torino.

Fare tredici è forse una chimera però, valutando elettronicamente le probabilità che una delle tre soluzioni, 1, X, 2 si verifichi, la possibilità di centrare un'intera colonna della schedina aumenta di molto. Costruiamo insieme la macchina delle probabilità

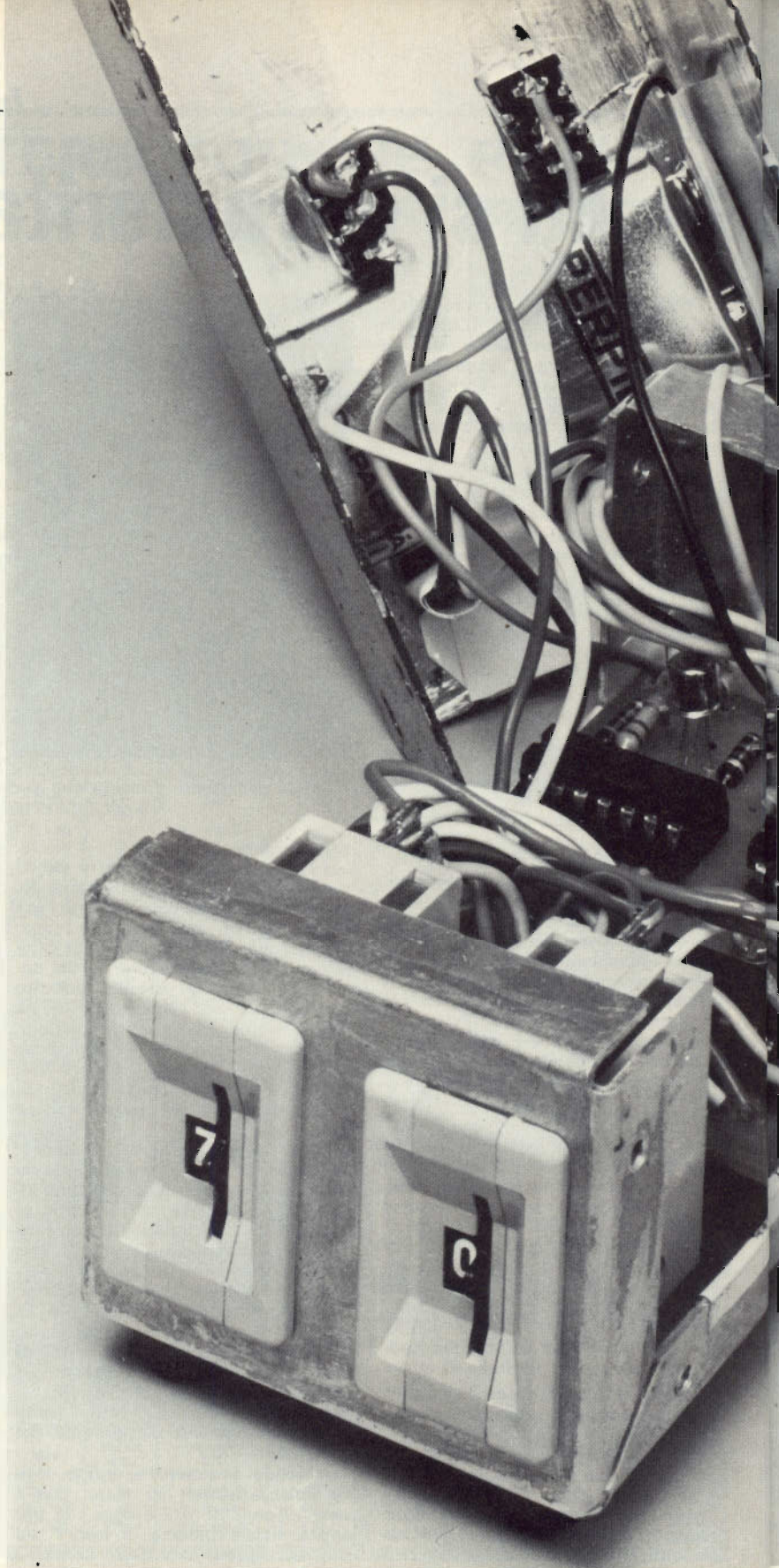

Il trottolino del totocalcio

di FRANCESCO MUSSO

Chi più chi meno ma in fondo a un po' tutti noi, presi tra caro-vita, caro-benzina, carosello, sarà capitato, specie nelle notti che precedono il famoso 27 (giorno di San Paganini), di avere il sonno tormentato da incubi e fare magari questo sogno di una notte di fine mese:

Bzzzz... mah, prima c'era la Vanoni (Ornella) ora c'è la IVA (Zanicchi), forse tutto questo significa qualcosa però... (Voce grave e misteriosa). Contribuente, vuoi saperla la morale?

— Siii!

— Canta che ti tasso!

Ed a questo punto avviene un tragico fantozziano risveglio in un nebbioso mattino dopo il quale la disperata realtà quotidiana sospinge il nostro « Travet » su di un pullman ricolmo di visi sonnolenti. Certo certo è un po' il sogno di tutti noi quello di azzeccare un 13 al totocalcio, correre veloci dal carissimo Megadirettore ipergalat-

tico, incoronarlo solennemente col cestino della carta straccia e quindi andare a spassarsela al caldo sole delle Isole Pago-Pago (Tanto ci ho i soldi).

Ebbene, se questo è il Vostro sogno, la rivista tende una mano amica per aiutarvi a concretizzarlo. Riempite con doppia dose di ricco tabacco la pipa delle grandi occasioni, mettetevi comodi in poltrona in compagnia di una biondissima... birra e mentre il somnesso picchietto della pioggia già si trasforma in un aureo paperoniano tintinnio noi andiamo ad offrirvi un passaporto per la fortuna con questo rocambolesco trottolino elettronico a probabilità variabile, ovverosia è possibile stabilire, a Vostro piacimento, le probabilità che hanno i numeri 1, X, 2 di comparire sul display. Come alcuni di Voi ricorderanno, il calcolo delle probabilità che ha un dato evento di verificarsi si esegue facendo il rapporto tra

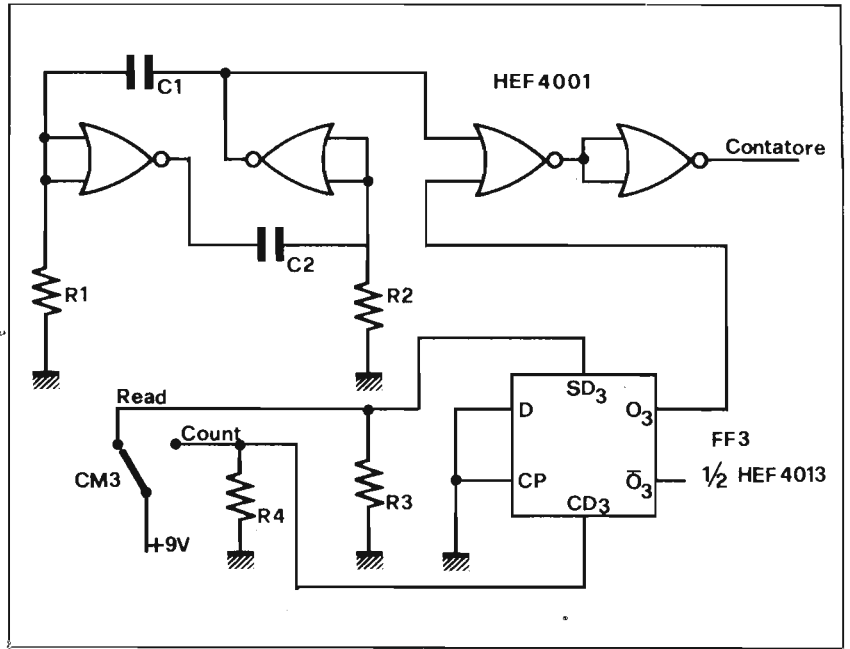
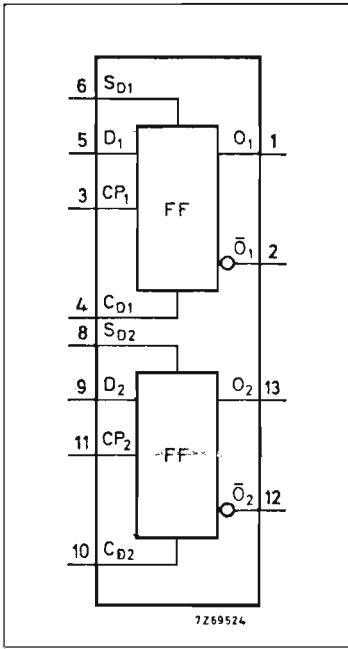

i casi che determinano il verificarsi di quell'evento e tutti i casi possibili. Facciamo il solito esempio banale: se abbiamo in un sacchetto 2 palline rosse, 3 gialle e 5 verdi, quante probabilità si hanno di estrarre una pallina rossa?

Vediamo: i casi che determinano questo evento sono 2 e cioè l'estrazione di una delle due palline di quel colore mentre tutti i casi possibili sono 10 e cioè l'estrazione di una qualunque

delle dieci palline. Il rapporto fra casi determinanti e casi possibili vale per il nostro esempio:

$$\frac{2}{10} = 0,2 \text{ ossia } 20\%$$

Abbiamo cioè il 20% di probabilità di estrarre una pallina rossa.

Il lettore potrà facilmente verificare a questo punto che le probabilità di estrarre una pallina gialla sarà pari al 30%, mentre per quelli verdi valgono

Nella coppia di pagine trovate gli schemi elettrici componenti la struttura di tutto il dispositivo e gli schemi elettrici interni degli integrati in tecnologia C-mos di cui ci si è avvalsi per sviluppare il progetto.

il 50%. La somma delle probabilità dei vari eventi deve dare 100%, cosa nel nostro caso ampiamente verificata:

$$20 + 30 + 50 = 100$$

Se volessimo ora variare le probabilità che hanno le palline di essere estratte dovremmo va-

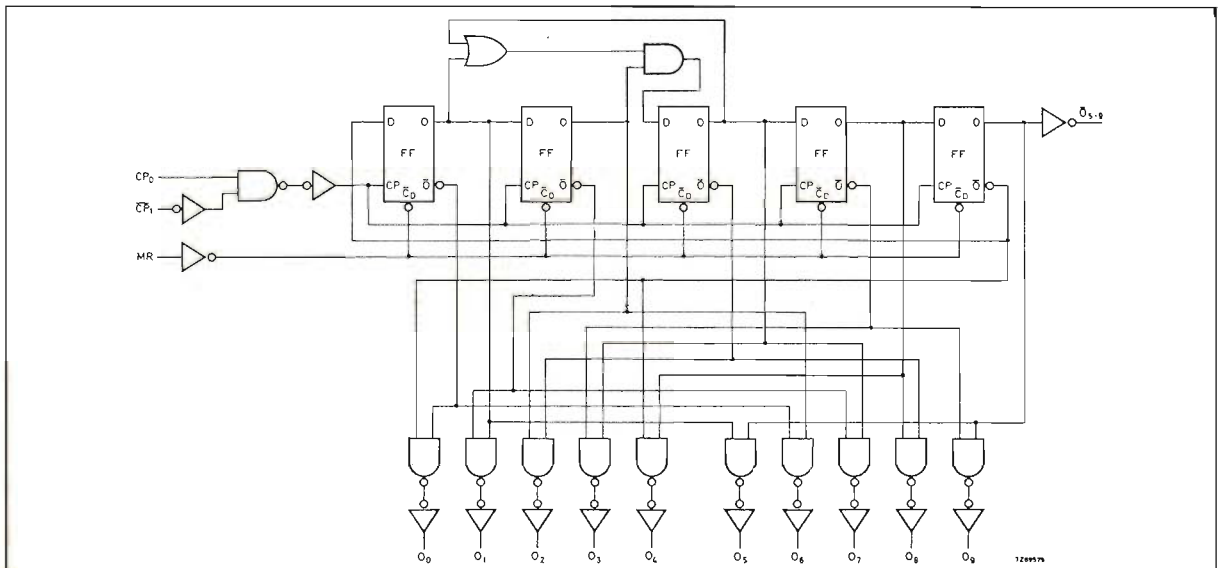

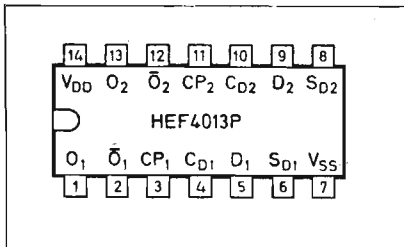
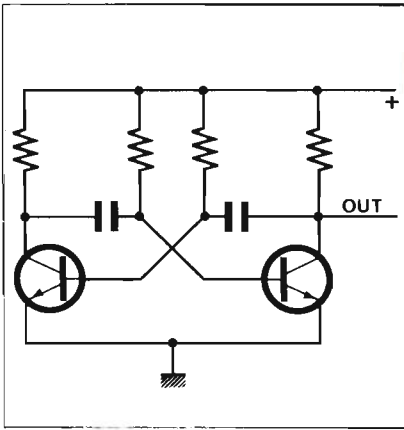

Naturalmente lavorando con i C-mos bisogna mantenere una serie di precauzioni per evitare che questi vengano danneggiati dalle correnti statiche. Come criterio generale suggeriamo di inserire gli integrati su appositi zoccoli.

riarne il numero mentre nel nostro trottolino, e vedremo come, questo risultato è ottenibile con due commutatori.

Circuito elettrico

Il nostro siliceo « Bernacca »

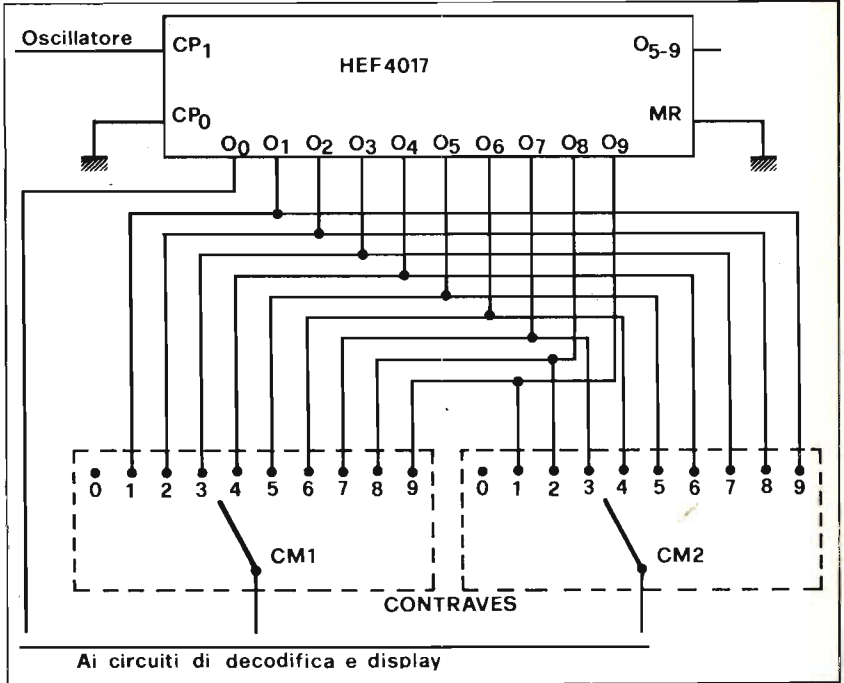
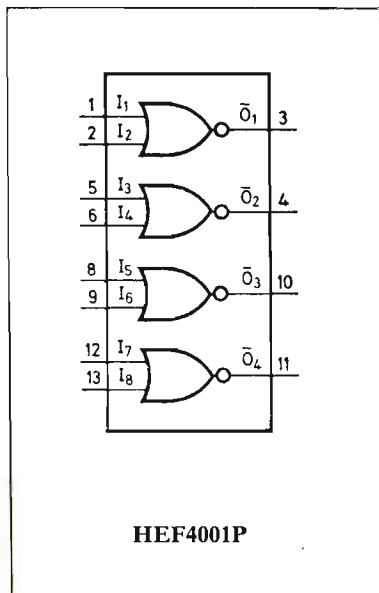

del totocalcio lo si può pensare come formato da tre blocchi funzionali e cioè: un oscillatore, un'unità di conteggio ed impostazione delle probabilità ed un blocco di decodifica e display. Alcune considerazioni pratiche hanno fatto preferire l'uso dei C/MOS al posto dei TTL i quali esigevano una tensione rigorosissima di alimentazione ($5 \pm 0,5$ V) mentre gli altri possono funzionare con tensioni comprese tra 3 e 15 volt ed han-

no inoltre un bassissimo consumo in condizioni statiche (assenza di commutazioni) il quale si aggira sui 30 nA per gate; sono quindi ideali per essere inseriti in apparecchiature alimentate ad esempio da un piletta da 9 V.

Cominciamo ora dall'analisi del circuito dell'oscillatore con annessa una logica di controllo. Lo schema è decisamente diverso dai soliti oscillatori in tecnologia TTL ed a più d'uno di voi avrà già richiamato alla memo-

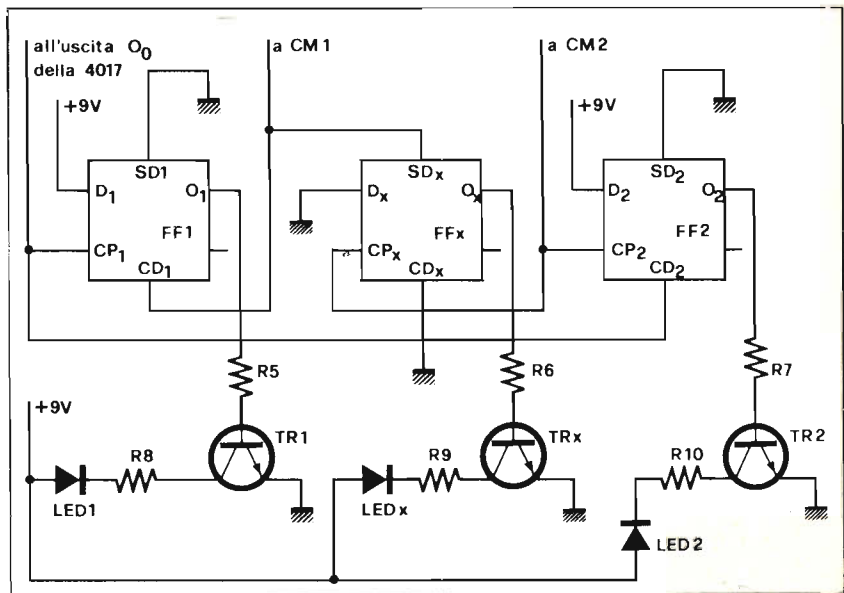

ria quello classico dei multivibratori a transistor, ed in effetti sono molto simili.

Al posto dei transistor ci sono due porte NOR collegate ad inverter (potrebbero anche essere porte NAND) e le due resistenze R1 e R2 sono collegate a massa anziché al positivo (equivale alle resistenze di base dei transistor). Il funzionamento è del tutto analogo ed i condensatori C1 e C2 seguono un ciclo alterno di carica e scarica il cui periodo è stabilito dai valori di C1 R1 C2 R2 ed il segnale ad onda quadra può essere prelevato da una delle due uscite delle porte.

Il vantaggio degli oscillatori a C/MOS, soprattutto se si vogliono ottenere basse frequenze, e quello che, data l'elevata impedenza di ingresso di questi integrati, è possibile fare uso di resistenze di valore fino a 10 Mohm e quindi i condensatori non devono essere necessaria-

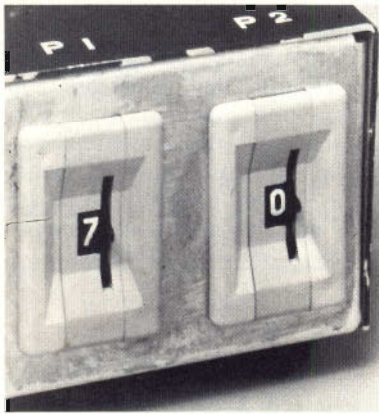

mente degli elettrolitici ingombranti, imprecisi e più costosi.

In coda all'oscillatore ci sono altre due porte NOR tramite le quali si realizza una ulteriore squadratura del segnale in uscita ed è inoltre possibile abilitare od inibire il passaggio delle oscillazioni ai circuiti successivi a mezzo del commutatore CM3 e del flip-flop FF3. Vediamo come: quando CM3 è collegato a CD3 l'uscita 03 del F.F. è bassa e tale è pure l'ingresso del NOR

IL MONTAGGIO

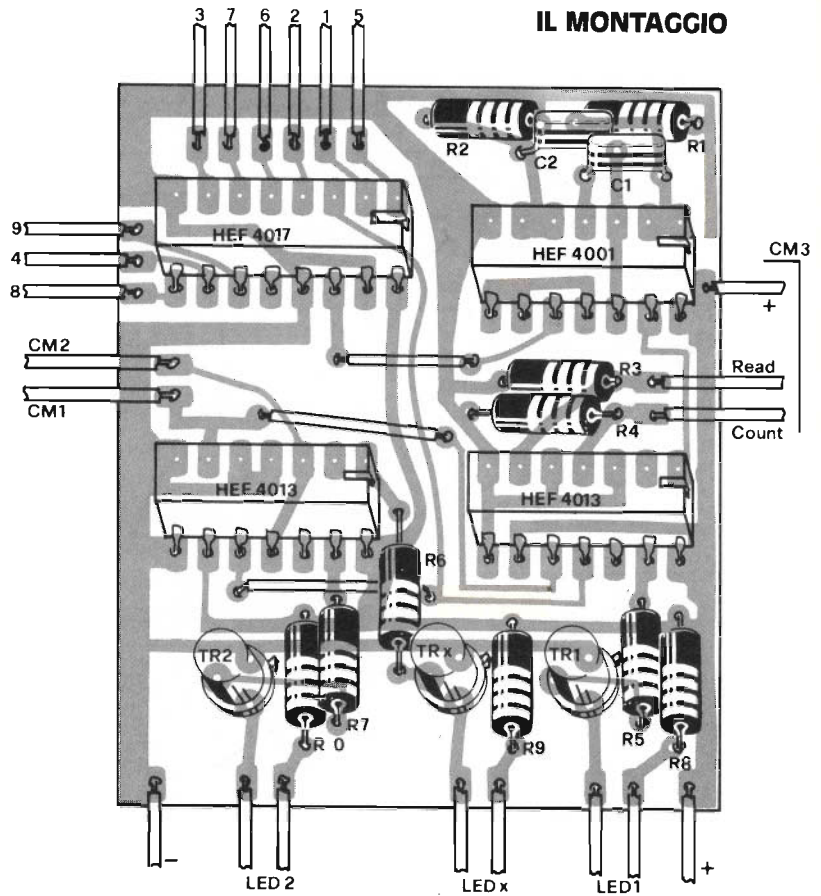

Sopra, disposizione dei componenti sulla bassetta, a lato traccia del circuito stampato dal lato rame in dimensioni naturali.

Nel tabulato in basso, rappresentato secondo i codici convenzionali nel linguaggio dell'elettronica logica, troviamo cosa avviene al Johnson counter nelle differenti condizioni di ingresso.

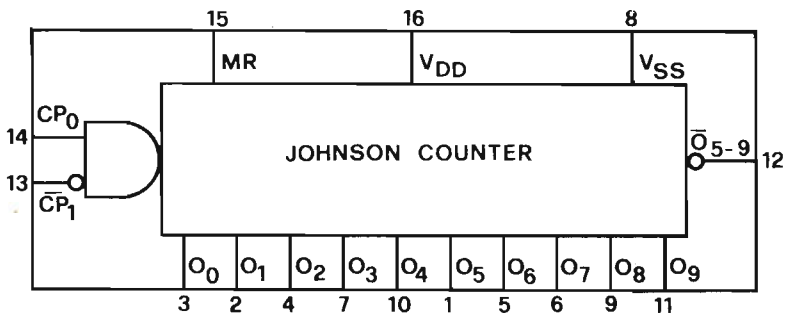
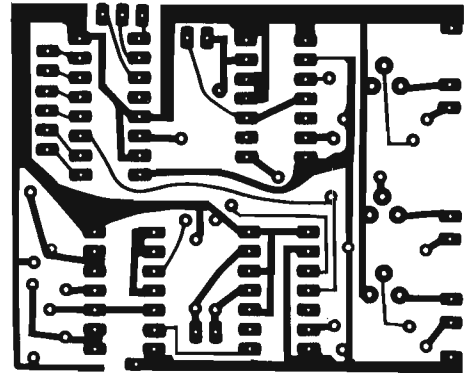





Componenti

- R1 = 220 Kohm ¼ watt
- R2 = 220 Kohm ¼ watt
- R3 = 10 Kohm ¼ watt
- R4 = 10 Kohm ¼ watt
- R5 = 18 Kohm ¼ watt
- R6 = 18 Kohm ¼ watt
- R7 = 18 Kohm ¼ watt
- R8 = 820 ohm ¼ watt
- R9 = 820 ohm ¼ watt
- R10 = 820 ohm ¼ watt
- C1 = 2,2 nF
- C2 = 2,2 nF
- TR1 = BC 107
- TRX = BC 107
- TR2 = BC 107
- LD1 = diodo led rosso
- LDX = diodo led giallo
- LD2 = diodo led verde
- IC1 = HEF 4001 (c-mos)
- IC2 = HEF 4017 (c-mos)
- FF1,3 = HEF 4013 (c-mos)
- FFx,2 = HEF 4013 (c-mos)
- S1 = interruttore miniatura
- CM1 = commutat. contraves
decimale
- CM2 = commutat. contraves
decimale
- CM3 = commutatore 1 via
2 posizioni

Per il materiale

I componenti adoperati per la costruzione dell'apparecchio sono elementi di facile reperibilità. La cifra orientativa necessaria per l'acquisto delle parti corrisponde a circa 12.000 lire.

MR	CP ₀	CP ₁	Operazione
H	X	X	O ₀ =H; O ₅₋₉ =H; O ₁ →O ₉ =L
L	H		avanza il conteggio
L		L	avanza il conteggio
L	L	X	N.N.
L	X	H	N.N.
L	H		N.N.
L		L	N.N.

ad essa collegata pertanto le oscillazioni presenti sull'altro ingresso ricompariranno all'uscita del NOR medesimo invertite di fase. Quando CM3 è collegato ad SD3 l'uscita C3 del F.F. sarà a livello logico 1 come pure l'ingresso del NOR il quale avrà così l'uscita bloccata a livello basso e quindi il passaggio delle oscillazioni è inibito. Il flip-flop 3 è ½ di HEF 4013 il quale consta di due flip-flop D-type uno dei quali, quello qui utiliz-

lotaggio di altre decadi collegate in cascata (0 5-9 a livello H per numeri da 0 a 4, a livello L per numeri da 5 a 9).

Torniamo ora al nostro schema dal quale è possibile vedere come il segnale ad onda quadra sia applicato a CP1 mentre CP0 è a massa.

In questo caso il conteggio avanza di una unità in coincidenza di ogni fronte di salita del segnale di ingresso. Non essendo indispensabile resettare il conta-

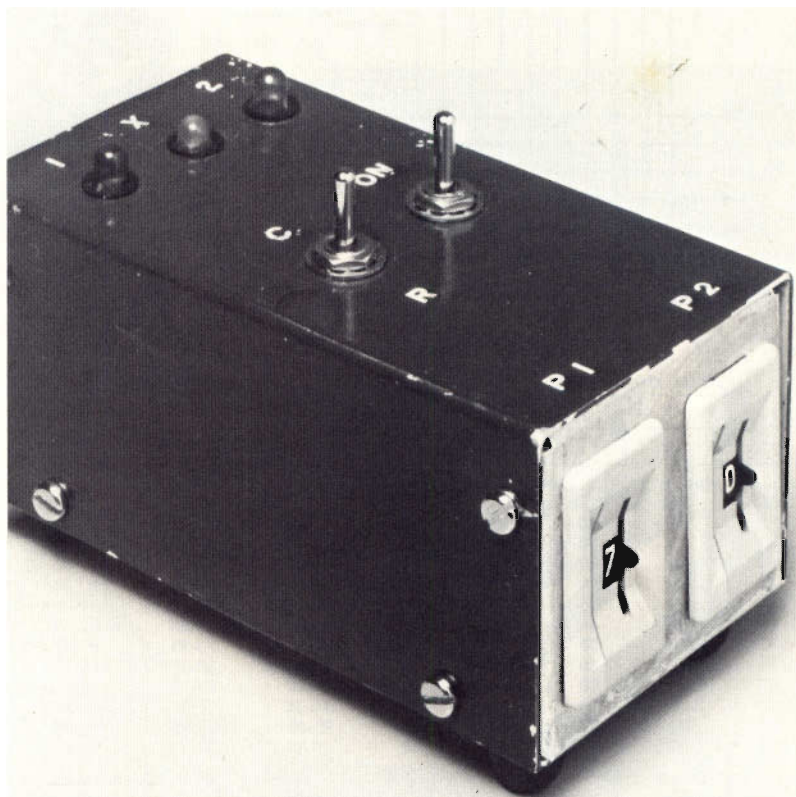

zato, viene fatto lavorare come Set-Reset F.F.

Esaminiamo ora la sezione di conteggio e determinazione delle probabilità di uscita dei numeri 1, X, 2. Essa è imperniata su di una decade di conteggio HEF 4017 la quale non si limita al solo conteggio degli impulsi ma possiede anche una logica di decodifica da codice binario a decimale con relative uscite « bufferate » ed un'uscita 0 5-9 che funge da carry-out per il pi-

tore il relativo terminale MR è posto a massa.

Le uscite 00-09 andranno collegate al circuito di decodifica e display a mezzo dei commutatori CM1 e CM2.

Decodifica e display

Questa sezione è impostata sull'uso di 3 flip-flop, transistor e Led che chiameremo FF1, TR1, Led1, FF2, ecc. a seconda del numero che hanno il com-



TABELLA PROBABILITA'

Impostati		Dati sul display			Totale di comparire		
P1	P2	P1,X	P1,2	P2,X	P1	PX	P2
60	60	40	20	40	60-30	80-40	60-30
70	70	30	40	30	70-35	60-30	70-35
80	80	20	60	20	80-40	40-20	80-40
90	90	10	80	10	90-45	20-10	90-45
80	60	40	40	20	80-40	60-30	60-30
90	60	40	50	10	90-45	50-25	60-30
80	50	50	30	20	80-40	70-35	50-25
50	90	10	40	50	50-25	60-30	90-45
80	90	10	70	20	80-40	30-15	90-45
70	50	50	20	30	70-35	80-40	50-25
90	20	80	10	10	90-45	90-45	20-10
30	90	10	20	70	30-15	80-40	90-45

Nel terzo gruppo di colonne (P1, PX, P2) i numeri a sinistra indicano le probabilità su un totale del 200% (tener presente che vengono estratti due numeri per volta) mentre quelli a destra indicano le medesime calcolate sul 100%.

pito di rappresentare sul display.

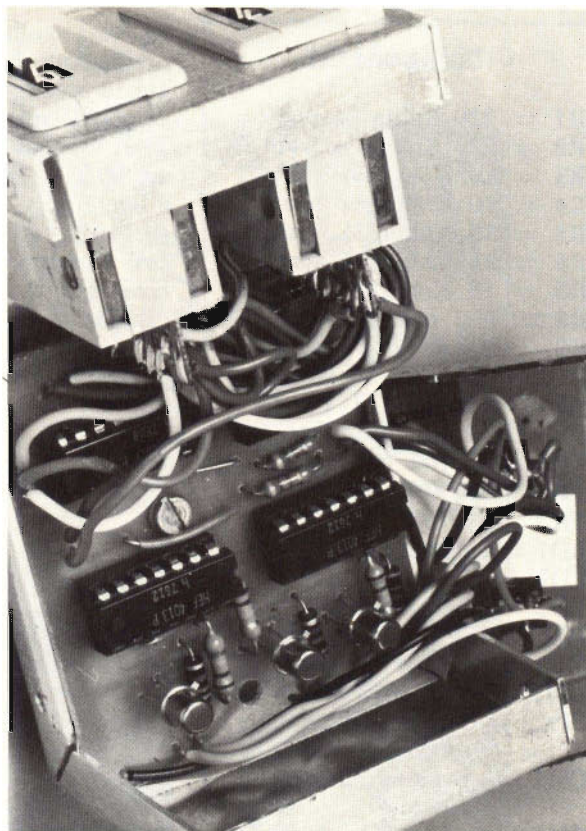
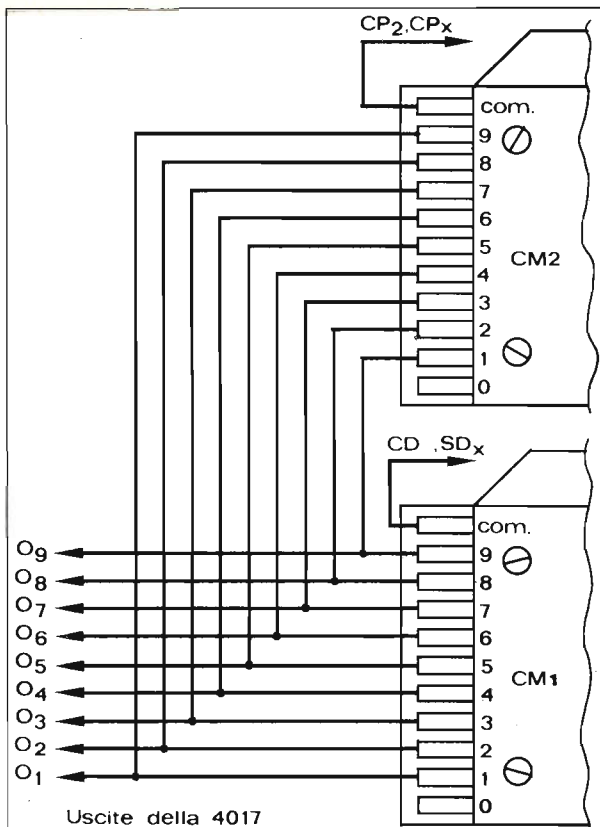
L'ingresso di CP1 di FF1 è collegato alla 0 dalla 4017 e quando la decade si azzerà 00 va alto e così pure CP1. Essendo D1 collegato + VDD l'uscita del FF 01 va a livello H mentre andando pure alto l'ingresso CD2 di FF2 la rispettiva uscita andrà bassa e FF2 viene resettato. Ponendo ora CM1 come collegato all'uscita 03 della 4017 quando questa va alta va alto CD1 e quindi FF1 viene rassetta-

to (01 va bassa) mentre andando alto l'ingresso SDx di FFx andrà alta la rispettiva uscita 0x. Se CM2 è collegato all'uscita 07 della 4017 quando questa va alta va alto pure CP ed essendo Dx collegato a massa l'uscita 0x va bassa. Contemporaneamente va alto CP2 ed essendo D2 collegato a + VDD l'uscita 02 di FF2 va alta e tornerà bassa non appena la decade 4017 passerà per lo zero chiudendo così il ciclo. Le probabilità dei

numeri che indicheremo con P1 erano, in questo caso, P1 30%, PX 40%, P2 30%. Non essendo le uscite dei F.F. in grado di pilotare direttamente i Led sono collegate tramite R5, R6, R7 ai transistor TR1, TRX, TR2 i quali piloteranno i rispettivi Led a mezzo delle resistenze di caduta R⁸⁻¹⁰, i led 1, X, 2 sono accesi quando sono alte le uscite dei rispettivi F.F.

Montaggio

Lavorando con integrati in tecnologia C/MOS, anche se tutti i loro ingressi sono protetti nei confronti delle eventuali cariche elettrostatiche o tensioni accidentali, è pur sempre sconsigliabile saldarli direttamente sul circuito stampato per cui converrà fare uso degli appositi zoccolotti ed inserirveli solo a montaggio ultimato onde evitare che un onesto hobby possa degenerare in un disdicevole turpiloquio.

SEGUE A PAGINA 100

Quasi giocando elettronica primo approccio

Eccomi, io sono Tronic! Sono venuto da voi per parlarvi di elettronica. A dire il vero mi chiamo Elettrone, ma Tronic è il mio soprannome.

Dovunque attorno a voi trovate degli apparecchi come macchine lavatrici, ferri da stiro, cucine elettriche oppure televisori, radio e giradischi che rendono dei servizi all'uomo e gli procurano una vita più piacevole oltre anche a divertirlo come la radio, la TV ecc.

Ogni volta che gli uomini usano questi apparecchi io sono là: senza di me tutto si ferma. Ovviamente io non faccio tutto da solo: ho molti fratelli che mi aiutano.

Per facilitarmi il lavoro gli uomini hanno inventato molti pezzi; ne troverete alcuni nella vostra scatola di costruzioni. Con essi potrete costruire degli apparecchi che vi dimostreranno il mio lavoro. Voi però non mi vedrete mai perché io e i miei fratelli siamo troppo piccoli per i vostri occhi. Pensate però che noi siamo sempre là!

Quanto a me io cercherò di aiutarvi a capire cosa accade in alcuni apparecchi, soprattutto quando la faccenda diventa un po' più complicata.

Con queste note la Philips introduce il discorso dell'elettronica per la sperimentazione. Tale introduzione è riportata al-

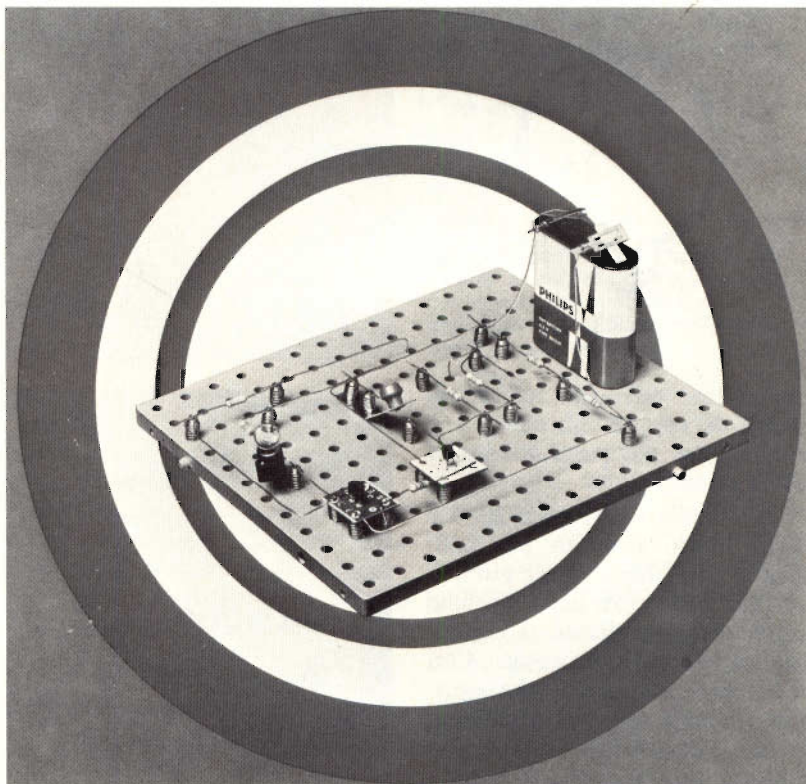

l'inizio del manuale di istruzioni del sistema EE 2040 studiato dalla Philips per mettere a disposizione dei ragazzi dai 12 anni l'elettronica come ricerca.

La grande industria multinazionale Philips, non ha certo bisogno di presentazione: Philips è un nome che siamo abituati a vedere, da anni, riportato sui più svariati prodotti del settore elettrico ed elettronico. Da poco, anche in Italia, possiamo trovarlo riportato in una interessante se-

rie di kit di sperimentazione per soddisfare le diverse esigenze del pubblico in funzione della età e del grado di conoscenza tecnica.

Si tratta della Serie Elettronica 2000. Il sistema è costituito da 12 confezioni che possono vivere indipendentemente oppure essere combinate fra loro in maniera tale da ottenere sistemi maggiormente complessi. Se il 2040, che rappresenta il primo approccio con l'elettronica, può

A lato, accanto al disegno in cui appare Tronic (l'elettrone che accompagna lo sperimentatore nel viaggio verso l'elettronica), uno degli apparecchi realizzabili con il materiale delle confezioni ed una delle scatole della serie EE.

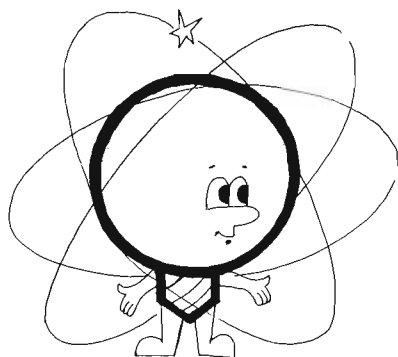

essere reso operativo da un ragazzo di 10, 12 anni; così non si può dire dei pezzi successivi della serie.

Il Sistema Elettronica 2000 è stato infatti studiato per consentire una preparazione graduale alla conoscenza delle tecniche elettroniche mediante il contatto diretto con l'esperienza. Con il kit 2040, definito anche « primo contatto con l'elettronica », si possono costruire: un lampeggiatore, un antifurto, un indicatore di livello, un indicatore di umidità, un manipolatore Morse e fare altri semplici esperimenti.

Ma il proseguire nella sperimentazione tramite le confezioni successive nella serie può portare ad ottenere le conoscenze e le capacità tecniche per costruire da soli un televisore, un amplificatore, un organo elettronico oppure strumentazione da laboratorio.

Si tratta dunque di un sistema

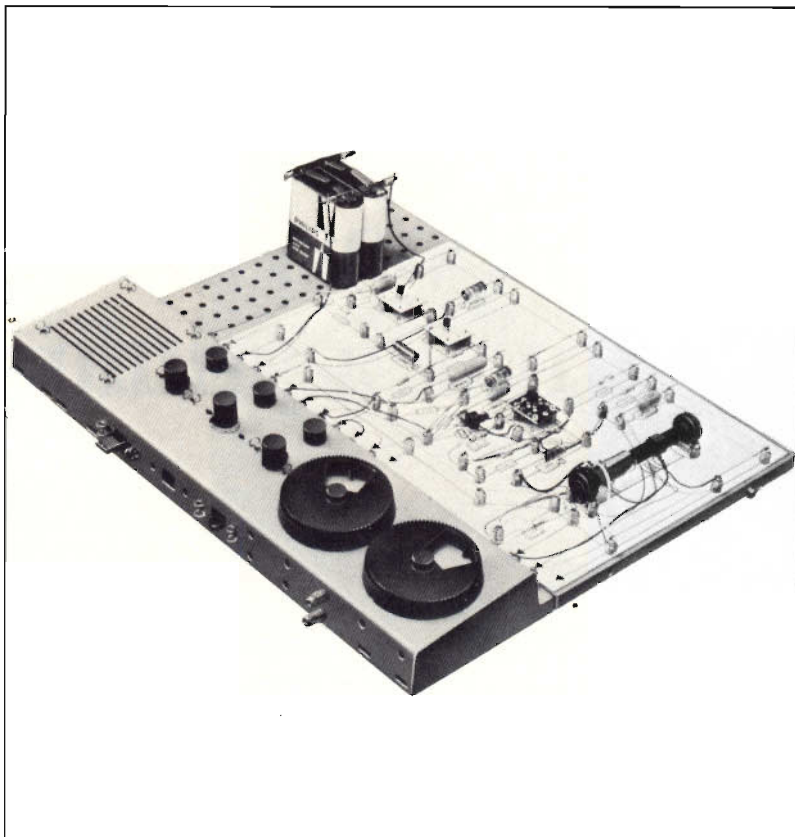

molto completo che già da tempo, particolarmente in Germania, è stato sperimentato. Ogni confezione è completata da un manuale di istruzioni dove, oltre alla pratica, viene spiegata la teoria di funzionamento di ciascun circuito mettendolo in relazione con i precedenti. In questo modo si è ottenuto di dare allo sperimentatore la possibilità di trovare riscontro dell'evoluzione tecnica delle proprie sperimentazioni, e di poter controllare se

qualche aspetto delle precedenti sperimentazioni fosse sfuggito.

Come ulteriore specializzazione di questa panoramica di proposte per i giovani che vogliono fare l'elettronica, sempre della Philips, la serie Computer. La serie Computer è stata sviluppata con la collaborazione dei laboratori di ricerca Philips di Amburgo ed è della massima praticità. I principi fondamentali della programmazione e dell'elaborazione dei dati vengono spie-



A CHI RIVOLGERSI PER INFORMAZIONI

Volete saperne di più su queste scatole di sperimentazione? Ricevere il catalogo dell'intero sistema, avere informazioni più dettagliate sulle possibilità di utilizzazione dei kit; conoscere in dettaglio quali sono i componenti elettronici su cui si basa la sperimentazione, è possibile.

Rivolgetevi a Parodi S.p.A., via Secca 14/A, Manesseno, Genova. Riceverete risposta ad ogni vostro quesito e tutte le indicazioni necessarie per trovare nella vostra città i kit del sistema di sperimentazione Philips.

La serie computer di cui vedete in alto le confezioni, rappresenta il livello maggiormente sofisticato dell'elettronica Philips nelle scatole per lo sperimentatore.

gati in modo vivo e del tutto comprensibile.

Acquisite queste conoscenze, ciascuno può lavorare con il suo computer e sviluppare indipendentemente determinati programmi, con elementi logici, che possono essere variati a piacere.

Vengono così presentati alcuni modi di funzionamento di un computer. Gli elementi logici possono essere programmati singolarmente in modo molto semplice. La serie permette, partendo da giochi facili, di arrivare ad elaborazioni più complesse che possono interessare anche persone con un livello di preparazione tecnica maggiormente avanzata di quelle a cui il genere di proposta per la sperimentazione viene rivolta.

Parallelamente al discorso dell'elettronica, inteso come sperimentazione dei circuiti e come logica di programmazione per l'elettronica, troviamo i kit della serie Fisica studiati per con-

sentire, anche prima dell'approccio con l'elettronica una comprensione empirica e teorica di come determinati fenomeni si svolgono. L'istruzione scientifica comincia oggi fin dalla scuola elementare perché queste nozioni sono fondamentali per il futuro dei giovani.

Le scatole sperimentali di questa serie riguardano determinati settori della fisica come unità separate e si possono poi combinare assieme assai agevolmente.

Enunciazione dei problemi: ogni scatola è dotata di libri esplicativi facilmente comprensibili. La dotazione delle scatole è costituita in modo da offrire il giusto equipaggiamento per dimostrare leggi fisiche e per poterle poi applicare.

Si possono intraprendere varie esperienze e costruire interessanti congegni. Si è curato particolarmente che le esperienze abbiano una diretta corri-

spondenza con i fatti della vita quotidiana dell'uomo. Questo è infatti fondamentale, perché aiuta a meglio comprendere l'ambiente che ci circonda ed inoltre è di stimolo per accrescere la capacità di ragionamento ed il bagaglio di nozioni tecniche.

La serie dei kit di sperimentazione della Philips, indubbiamente realizzati con tutta la esperienza che una grande casa porta come patrimonio, si offrono al pubblico degli appassionati come una soluzione essenzialmente pratica per l'apprendimento.

Ossia sempre pronti ad annotare tutte quelle importanti sfumature che molti trascurano con noncuranza senza avvedersi, che proprio dall'osservazione e dalla prova diretta dello stesso fenomeno anche più volte ripetuta, si può acquisire quel qualcosa in più di conoscenza: la recente definizione della struttura del nucleo atomico insegna.

Nei mesi precedenti vi abbiamo presentato alcuni apparecchi che fanno parte della gamma di scatole di montaggio allestite dalla Amtron per gli appassionati di alta fedeltà. In questo numero vi proponiamo il sintonizzatore stereofonico UK 542 per la ricezione dei segnali in modulazione di frequenza.

Il sintonizzatore di cui vi parliamo è lo stesso che, adattato meccanicamente, si trova nel sintoamplificatore UK 188 oppure si trova come unico modulo in un elegantissimo contenitore nero.

La versione UK 542 è più kit. Non vi paia strana l'affermazione, vogliamo solo evidenziare il fatto che le precedenti versioni di questo apparecchio si offrono in maniera più simile ai prodotti finiti che troviamo nelle vetrine; mentre la struttura 542, comprensiva della sola basetta con i relativi componenti e del trasformatore di alimentazione, si presta moltissimo agli impieghi tipici che ogni sperimentatore sa trovare. Ma vediamo di puntualizzare perché vale la pena di realizzare un sintonizzatore stereofonico in FM per la propria catena ad alta fedeltà.

Perché la FM

È noto che le emissioni in modulazione di frequenza differiscono da quelle in modulazione di ampiezza per una banda occupata molto larga e quindi per



Sintonizziamoci a tutto stereo

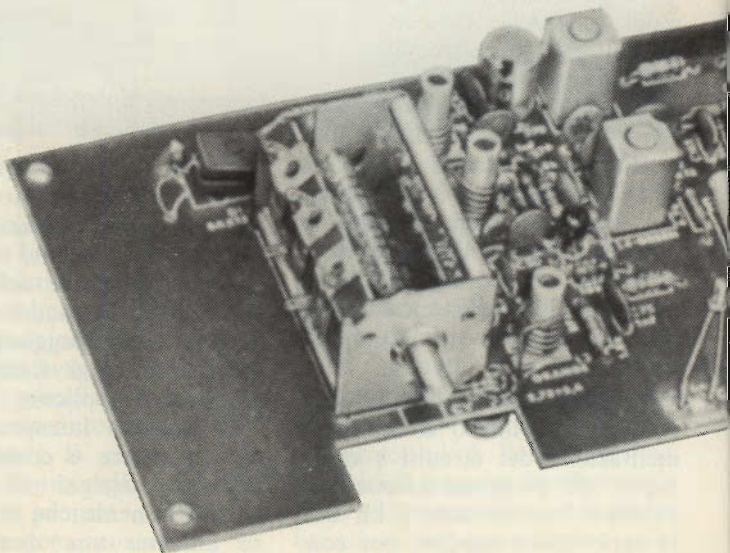



di SANDRO REIS

una maggiore fedeltà nella resa acustica, in quanto nel canale disponibile possono essere incluse bande laterali in maggior numero, fino a frequenze acustiche molto alte. Inoltre la modulazione di frequenza permette di escludere i disturbi atmosferici o di altro genere, che modulano in ampiezza, e che quindi possono essere eliminati dalla portante senza scapito per l'informazione in essa contenuta. Questi requisiti conferiscono alle emissioni radiofoniche a modulazione di frequenza caratteristiche di alta fedeltà che condizionano la scelta del ricevitore e della catena audio a ben precisi criteri analoghi a quelli adottati per riproduzione da dischi e da nastri. L'emissione in stereofonia richiede inoltre particolari dispositivi per rendere possibile l'ascolto separato dei canali destro e sinistro, che è la caratteristica fondamentale del suono stereofonico.

Il sintonizzatore che presentiamo in questo kit ha delle ottime caratteristiche elettroacustiche ed è piuttosto semplice da costruire e da mettere a punto grazie anche all'impiego di circuiti integrati per l'amplificazione di media frequenza e per la decodifica stereo, che richiederebbero, qualora fossero realizzati a componenti discreti, una grande complicazione circuitale e di messa a punto. Questa semplificazione non è però a scapito della resa del circuito in quanto



**Le radio libere in casa tua.
Fai anche tu un ricevitore che
permetta l'ascolto delle emittenti
FM con precisione e fedeltà.
Dà al tuo stereo la modulazione
di frequenza.**

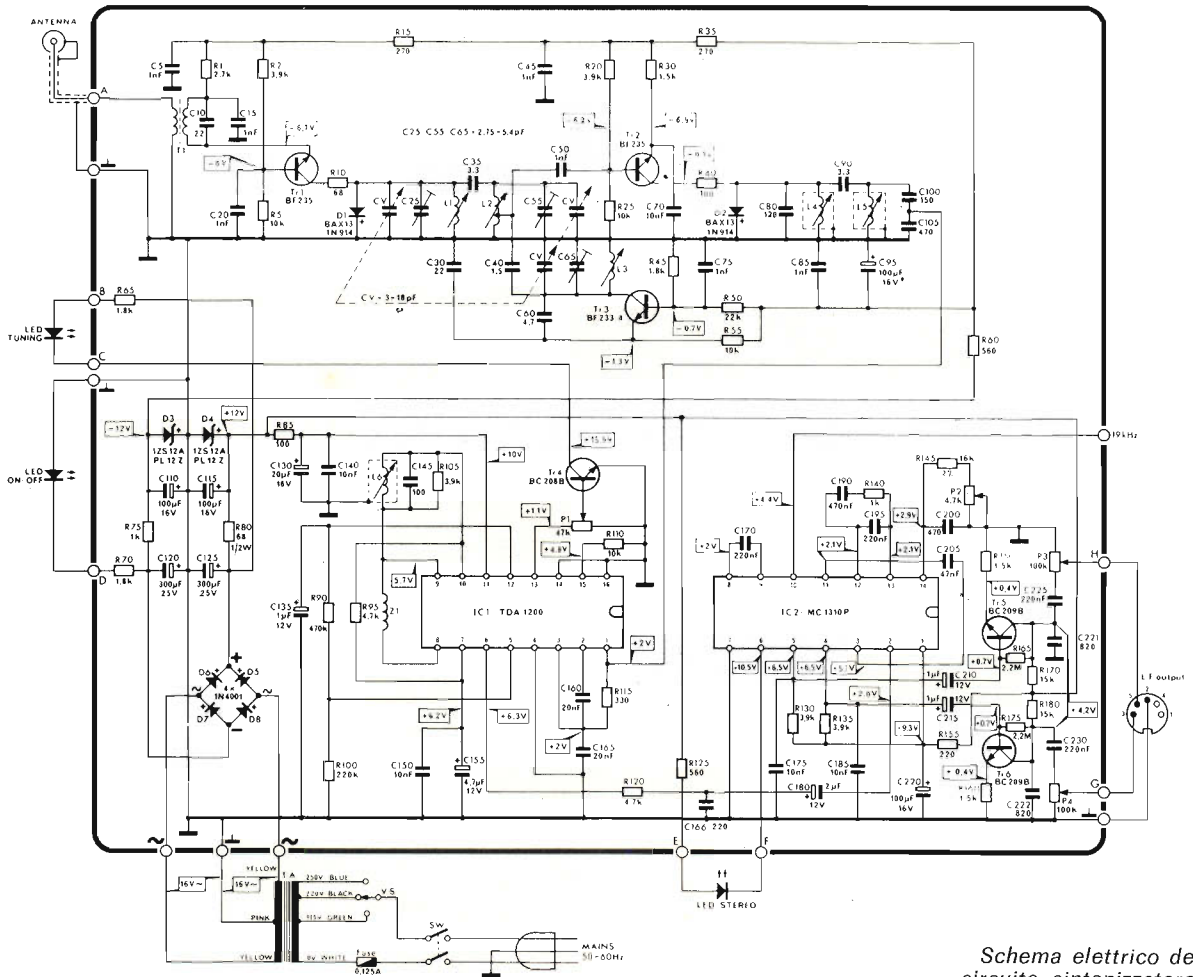

Schema elettrico del circuito sintonizzatore. In uscita è disponibile un segnale preamplificato.

all'interno dei circuiti integrati sono contenuti tutti gli elementi atti a fornire la prestazione più sofisticata possibile, migliore di quella ottenibile nei migliori schemi a componenti discreti.

La tecnologia di fabbricazione dei circuiti integrati permette di conseguire questi risultati con la massima economia di spesa.

Descrizione dello schema

Lo schema elettrico del sintonizzatore consiste in quattro gruppi principali:

Il gruppo d'ingresso e di conversione o « front end »; la catena di amplificazione di media frequenza a 10,7 MHz; il gruppo di decodifica stereo; l'alimen-

tazione stabilizzata dalla rete.

Il segnale ricevuto dall'antenna a 75 ohm viene applicato al primo stadio amplificatore radiofrequenza TR1 dopo essere passato attraverso il filtro adattatore d'impedenza T1-C10.

Il transistor TR1 è collegato con base a massa, in modo da trasformare la bassa impedenza di entrata in un'alta impedenza di uscita, senza guadagno di corrente e con un ottimo rapporto segnale-rumore. Il segnale di uscita dall'amplificatore a radio frequenza viene sintonizzato da un circuito accordato formato dalla prima sezione del condensatore variabile Cv e dalla bobina L1.

Invece dei consueti stadi a

cascata accoppiati a trasformatore, vediamo in questo schema, che tutto il servizio è svolto da un unico circuito integrato IC1, corredato da un unico circuito accordato. Nel circuito integrato avviene anche la demodulazione del segnale con il sistema a coincidenza. Ciò dimostra la semplicità di costruzione e di messa a punto rispetto ai sistemi tradizionali con due o più stadi in cascata. Tutta la complicazione circuitale è integrata una volta per tutte in IC1. Naturalmente i risultati sono anche migliori di quelli ottenibili con il vecchio sistema. Il circuito integrato IC1 consiste in un amplificatore a tre stadi con limitatore, che interviene quando il segnale d'in-

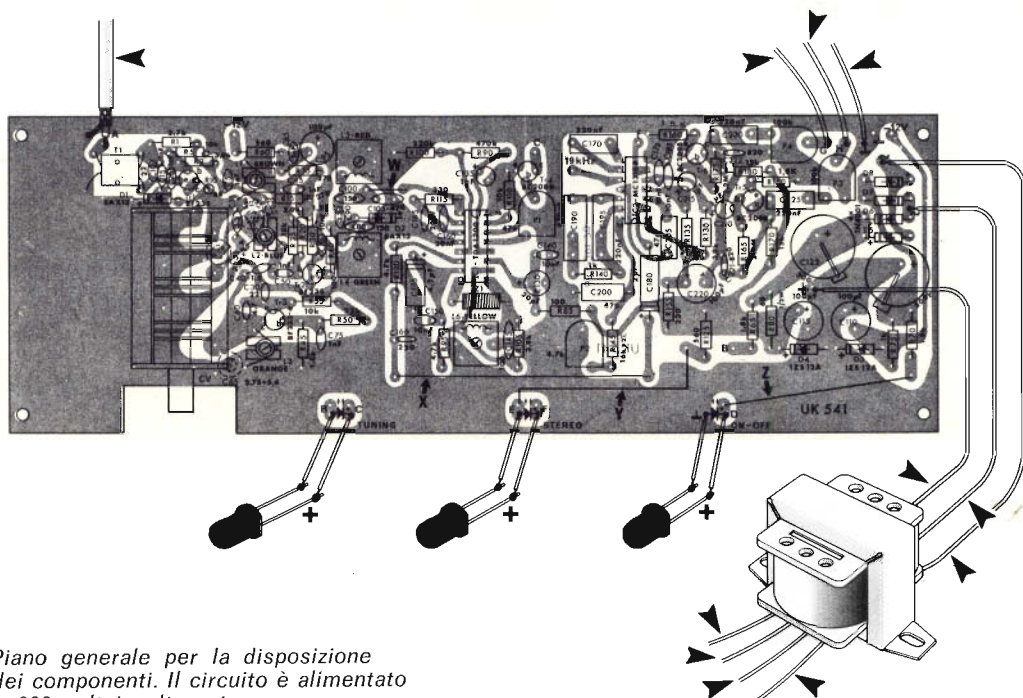

Piano generale per la disposizione dei componenti. Il circuito è alimentato a 220 volt in alternata.

CARATTERISTICHE TECNICHE

Gamma di frequenza	88 ÷ 108 MHz
Sensibilità:	1,5 μ V (S/N = 30 dB)
Frequenza intermedia:	10,7 MHz
Banda passante a -3 dB:	300 KHz
Impedenza d'ingresso:	75 Ω
Impedenza d'uscita:	12 K Ω
Livello d'uscita (regolabile)	0 ÷ 500 mV
riferito alla sensibilità di 1,5 μ V	
Distorsione armonica:	< 0,5%
Separazione stereo FM (a 1000 Hz):	30 dB

gresso supera un determinato valore. Segue un rivelatore FM a coincidenza doppiamente bilanciato, il cui allineamento è ottenuto dal circuito accordato L6, C145, R105. Il circuito dispone anche di una uscita in continua proporzionale al segnale, che viene utilizzata per azionare l'indicatore di sintonia, costituito dal LED « TUNING » pilotato dal transistor TR4 con amplificazione regolabile a mezzo di P1, che permette il centraggio della variazione di luminosità in rapporto all'intensità del segnale. Ancora nel circuito integrato troviamo un primo stadio di amplificazione audio ed un circuito di silenziamento (squelch) che permette all'ampli-

ficatore di funzionare al di sopra di una determinata soglia di segnale.

Decodifica stereo

Il segnale audio proveniente dall'uscita di IC1 viene applicato al circuito di decodifica stereo IC2. Chiamando S l'informazione riguardante il canale sinistro, e D quella attinente al canale destro, per la normale riproduzione monoaurale si usa la somma dei due canali D+S. Per utilizzare l'informazione stereo bisogna invece usare anche la loro differenza S-D, che modula in ampiezza una sottoportante centrata sulla frequenza di 38 KHz. Combinando op-

portunamente la somma e la differenza dei segnali, si esegue in pratica la seguente operazione algebrica: (S+D) + (S-D) = 2S; (S+D) - (S-D) = 2D, separando in tal modo le informazioni contenute nei due canali.

Il circuito integrato IC2 opera come segue:

Un oscillatore interno produce una frequenza di 76 KHz, che, dopo essere passata attraverso due stadi divisori per due, viene applicata al modulatore d'ingresso. Questo segnale viene aggiunto al segnale in ingresso in modo che, non appena venga ricevuta una nota di pilotaggio a 19 KHz, che identifica il segnale stereo, si produce una

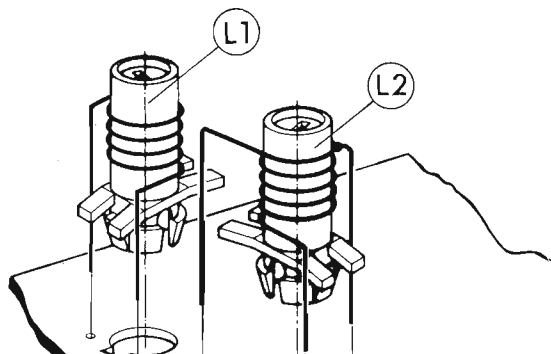

componente continua, che viene estratta da un filtro ed usata per controllare la frequenza dell'oscillatore interno, che alla fine risulta agganciato anche in fase con il segnale di pilotaggio. In queste condizioni la frequenza di 38 KHz che esce dal primo divisore si trova in fase corretta per decodificare il segnale stereo, cosa che avviene in un modulatore interno nel quale i segnali vengono multiplexati con il segnale rigenerato a 38 KHz, che viene fornito al decoder attraverso un « interruttore » interno che chiude se viene ricevuta la nota di identificazione a 19 KHz di ampiezza sufficiente.

Con uno stadio divisore opportunamente disposto, viene generato un segnale a 19 KHz in fase con quello pilota (il precedente era in quadratura). Quest'ultimo, multiplexato con il segnale d'ingresso, fornisce una tensione continua proporzionale al segnale di pilotaggio che, dopo filtraggio, viene impiegata



per attivare « l'interruttore » stereo e la lampada indicatrice MPX. Le resistenze R130 ed R135 in connessione con i condensatori C175 e C185 forniscono il ritardo di deenfasi standard di 75 μ S.

Il condensatore C170 fa parte del filtro del sensore di livello del commutatore stereo. La rete formata da R145, P2 e C200 determina la frequenza dell'oscillatore interno. Agendo su P2 si può centrare la frequenza controllando l'uscita ad onda quadra con 3 V di picco che si tro-

va al punto di prova «19 KHz».

La tensione di rete viene applicata al trasformatore di alimentazione T.A. previsto per le tre tensioni di 115, 220 e 250 V. La tensione secondaria viene raddrizzata dal ponte di Graetz formato dai diodi D5, D6, D7 e D8. Siccome il secondario è stato messo a massa nel suo centro elettrico, avremo due tensioni continue rispetto alla massa, delle quali una positiva ed una negativa. Queste due tensioni vengono livellate dai filtri C120-R75-C110 e C125-R80-C115 e quindi stabilizzate dagli zener D3 e D4. La tensione negativa rispetto alla massa alimenta il front end, mentre quella positiva serve al resto del circuito. Il segnalatore LED ON-OFF segnala la presenza di alimentazione nell'apparecchio.

Per l'esecuzione dell'allineamento del ricevitore si possono usare più metodi, a seconda della disponibilità di adeguata strumentazione.

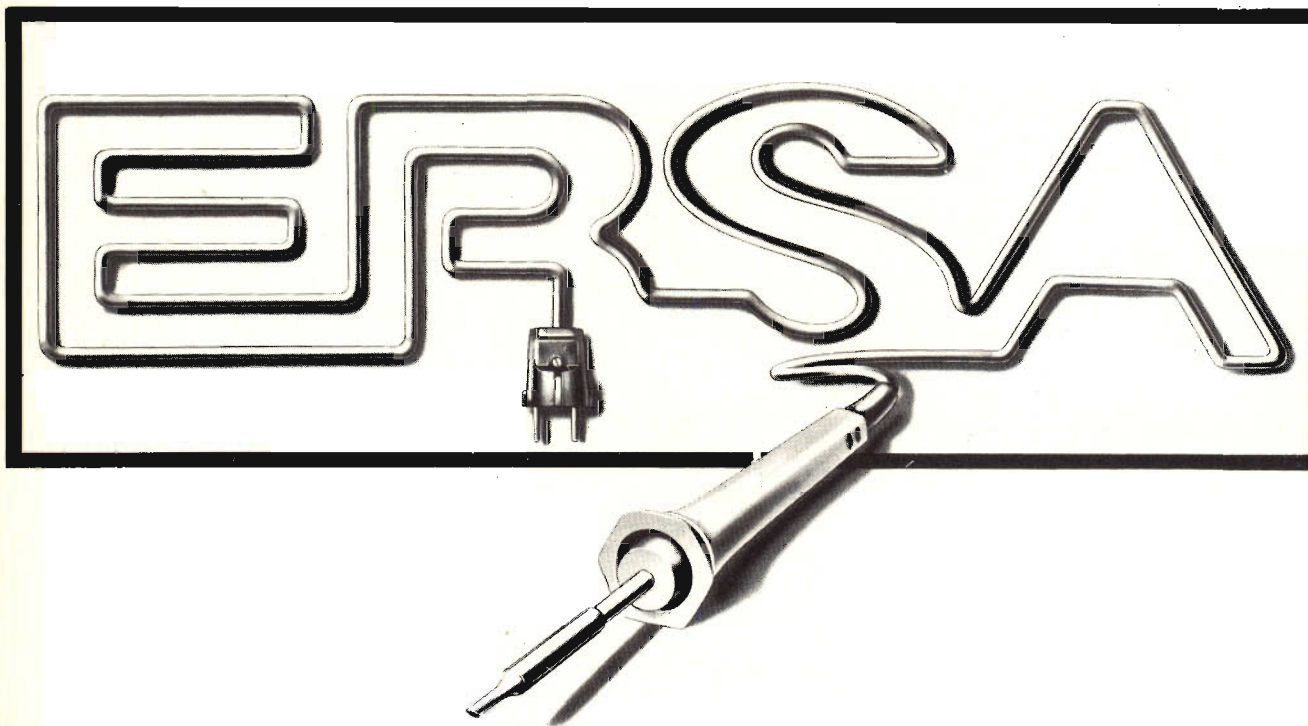

Come si fanno i cavetti per gli apparecchi audio

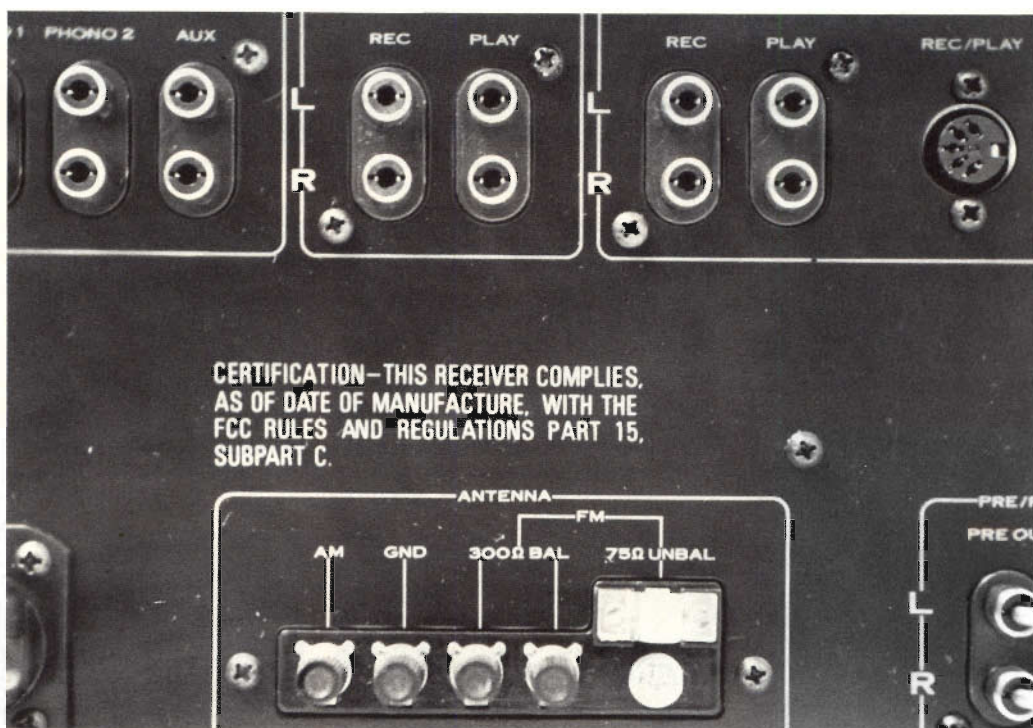

Le connessioni tra gli apparecchi audio, registratori, giradischi, diffusori, sintonizzatori ecc. vengono effettuate con dei cavetti di filo schermato semplice o doppio a seconda se sono mono o stereo. È molto importante che il cavo con cui vengono costruiti i cavetti sia di buona qualità e ben schermato per evitare il logorio dello schermo e la rottura del cavo stesso quando questo viene tirato o calpestato. Una buona scherma-

Prese DIN, spine jack, normative e connettori. Prepara i cavetti per il tuo impianto stereo rispettando le indicazioni internazionali.

tura poi è assolutamente essenziale soprattutto per il giradischi e in tutti i casi in cui il livello del segnale è basso. Se il cavo è grosso la sua impedenza formata dalla resistenza e dalla capacità del cavo stesso è ridotta al minimo e non influenza il segnale. Inoltre una buona schermatura è assolutamente indispensabile per impedire che i campi esterni inducano nel cavo stesso dei ronzii sempre fastidiosi. Esistono due tipi di

di GINO QUADRI

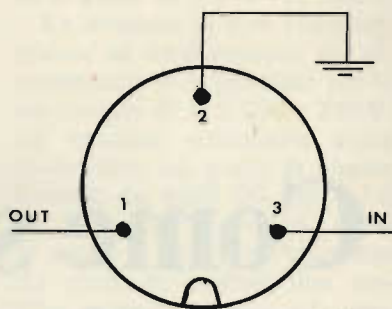
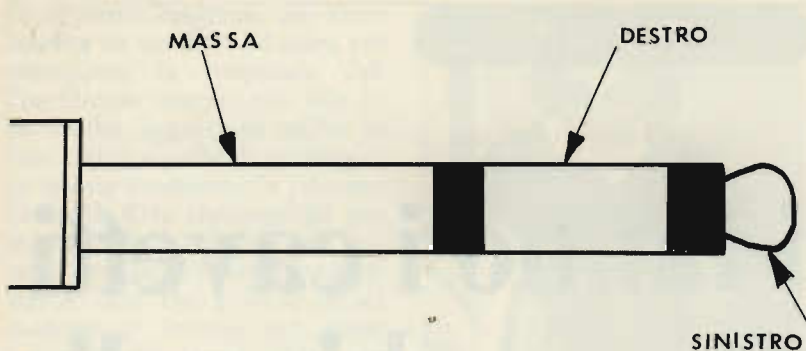

Cavi per connessioni audio: a sinistra il cavo incrociato, a destra quello spiralato.

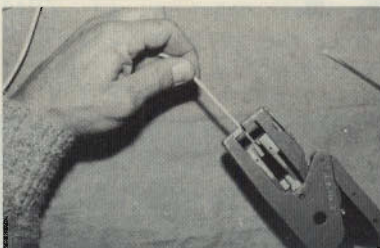

Si toglie una parte dell'isolante esterno con l'apposito attrezzo.

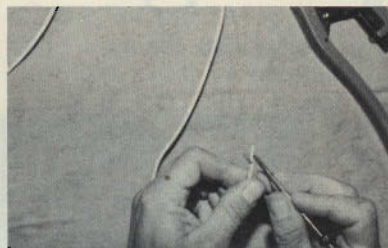

Si « apre » la spirale con una punta dividendola dal conduttore interno.

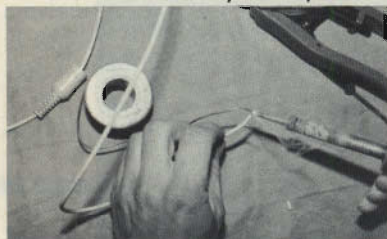

Analogo trattamento si fa per il conduttore interno dopo aver tolto l'isolante della punta.



Spina jack stereo con cappuccio in materiale plastico. Esistono anche in metallo.

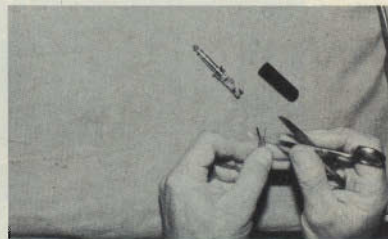

Si prepara il cavo stereo con le stesse modalità che quello mono.

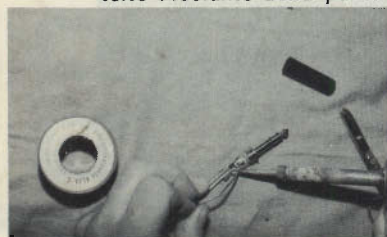

Prima si lavora alla connessione superiore e poi a quella inferiore: attenzione alla lunghezza dei capi.



Si chiude il morsetto posteriore della presa ed il cavo è pronto.

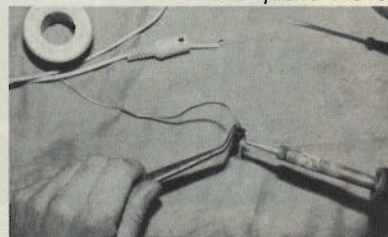

Connessioni DIN: si prepara la presa con una goccia di stagno su ogni punto di contatto.

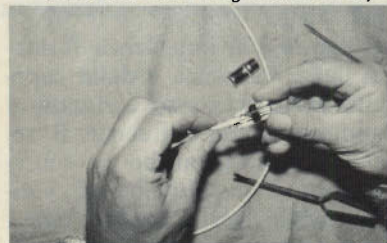

La punta del saldatore deve naturalmente essere ben pulita e lo stagno di ottima qualità.



Si chiude il morsetto nella spina con una pinza.

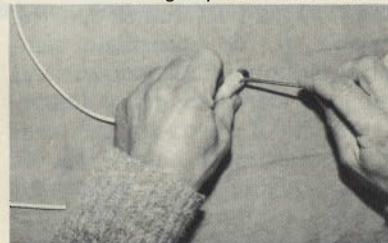

Porre la linguetta metallica in modo che la spina risulti rigidamente collegata a cavo.

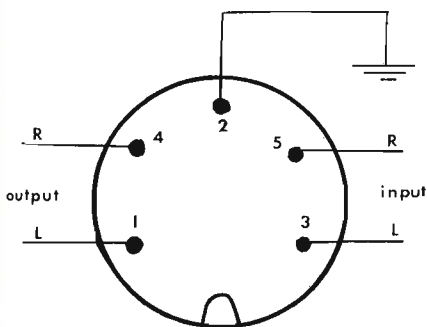
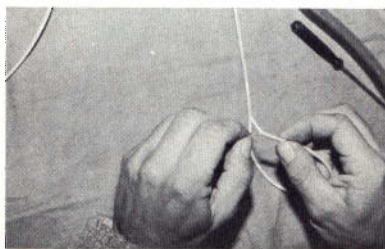
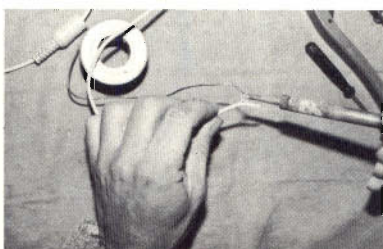

FIG 2

Nei tre disegni codici di connessione per jack e prese DIN. Nella sequenza fotografica alcuni esempi di come si deve procedere per l'allestimento dei cavetti di interconnessione per un sistema ad alta fedeltà.



Si attorciglia la spirale facendone un unico conduttore con un certo angolo dal conduttore interno.



Si depone un piccolo strato di stagno sopra la spirale in modo che il conduttore risulti rigido.



Gli schemi che verranno collegati a massa si uniscono fra loro.

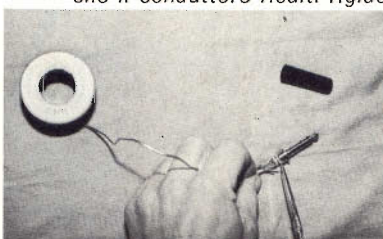

Una goccia di stagno sui punti di connessione della spina jack stereo e si salda.

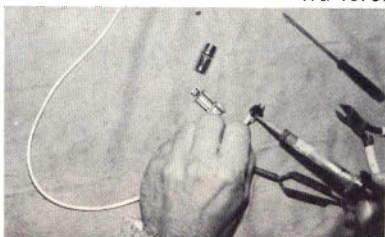

Si collegano i conduttori uno alla volta nei contatti corrispondenti.

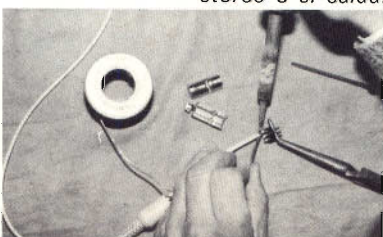

Una pinza provvederà a dissipare il calore evitando scottature alle mani.

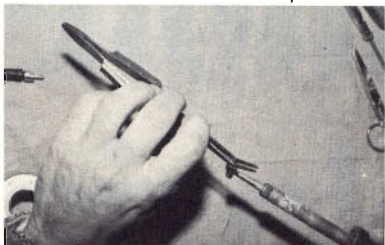

Preparazione di una spina a pin jack con il cavo di connessione.

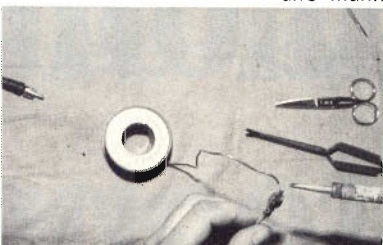

Nella spina pin jack lo stagno va anche inserito all'interno della spina.

cavo, indipendentemente dalle dimensioni: cavo spiralato e cavo incrociato.

I cavi

I cavi poi si distinguono tra di loro anche per il materiale che compone l'isolante che può essere in PVC normale oppure in PVC alta temperatura (generalmente si usano degli isolanti al silicone); è chiaro che il secondo tipo è preferibile per il fatto che quando si costruiscono i cavetti è importante che l'isolante resista bene alla temperatura del saldatore. I cavi in commercio sono moltissimi, di tutte le dimensioni e costruzioni, mediamente però i prezzi si aggirano attorno alle 50-300 lire al metro per il cavetto monifilare (dipende dal diametro) e sulle 100-350 lire al metro per quello bifilare adatto per i collegamenti delle apparecchiature stereo.

I connettori più usati nel campo delle apparecchiature audio sono praticamente ridotti a tre: pin jack, jack (mono o stereo) e DIN. Praticamente tutti gli apparecchi hanno connessioni a pin jack tranne che per le prese stereo in cui vengono usati il LIN o il jack stereo.

In fig. 1 e 2 vi sono le indicazioni della norma per quanto riguarda ingressi ed uscite riferite all'amplificatore. Sul registratore naturalmente i canali sono invertiti in modo da poter usare cavi simmetrici senza il problema di inversione dei canali. In fig. 3 ecco la norma per quanto riguarda il jack stereo.

I connettori

Anche i connettori possono essere di molti tipi a seconda delle diverse marche. Non sempre però i più costosi sono anche i migliori; soprattutto nel caso dei pin jack molto di moda sono quelli completamente metallici, senza dubbio i più cari ma che si rompono con facilità.

Si tratta di un progettino semplice-semplice, senza nessuna pretesa, presenta però alcune caratteristiche che rendono interessante e divertente la sua realizzazione. Infatti oltre all'immane fascino (perché dovremmo negarlo?) dei display con quei numerini che appaiono, svaniscono, si rincorrono, come guidati da una mano invisibile, si concentrano qui altre qualità: si tratta innanzitutto di uno dei progetti, di una certa levatura, più veloci da realizzare pubblicati finora. Cronometro alla mano: il montaggio, partendo dai componenti in ordine sparso sul tavolo, saldatore acceso e (ovviamente) basette già pronte, ha richiesto (!) dieci minuti circa, compresa una ripassatina alle saldature. Non parliamo poi della estrema semplicità circuitale: 1 display, qualche circuito integrato, 3 resistenze, 2 condensatori. Altra caratteristica importante: tensione di funzionamento assolutamente non critica; qualsiasi tensione compresa tra 5 e 15 volt è idonea all'alimentazione. A tutto questo aggiungiamo che, fedeli alla linea della rivista, presentiamo una realizzazione semplice, ma soprattutto al passo coi tempi; i circuiti integrati sono infatti i famosi CMOS della serie 4000, frutto delle tecnologie più avanzate in campo elettronico, entrati in uso corrente solamente l'anno scorso.

La realizzazione che vi presen-

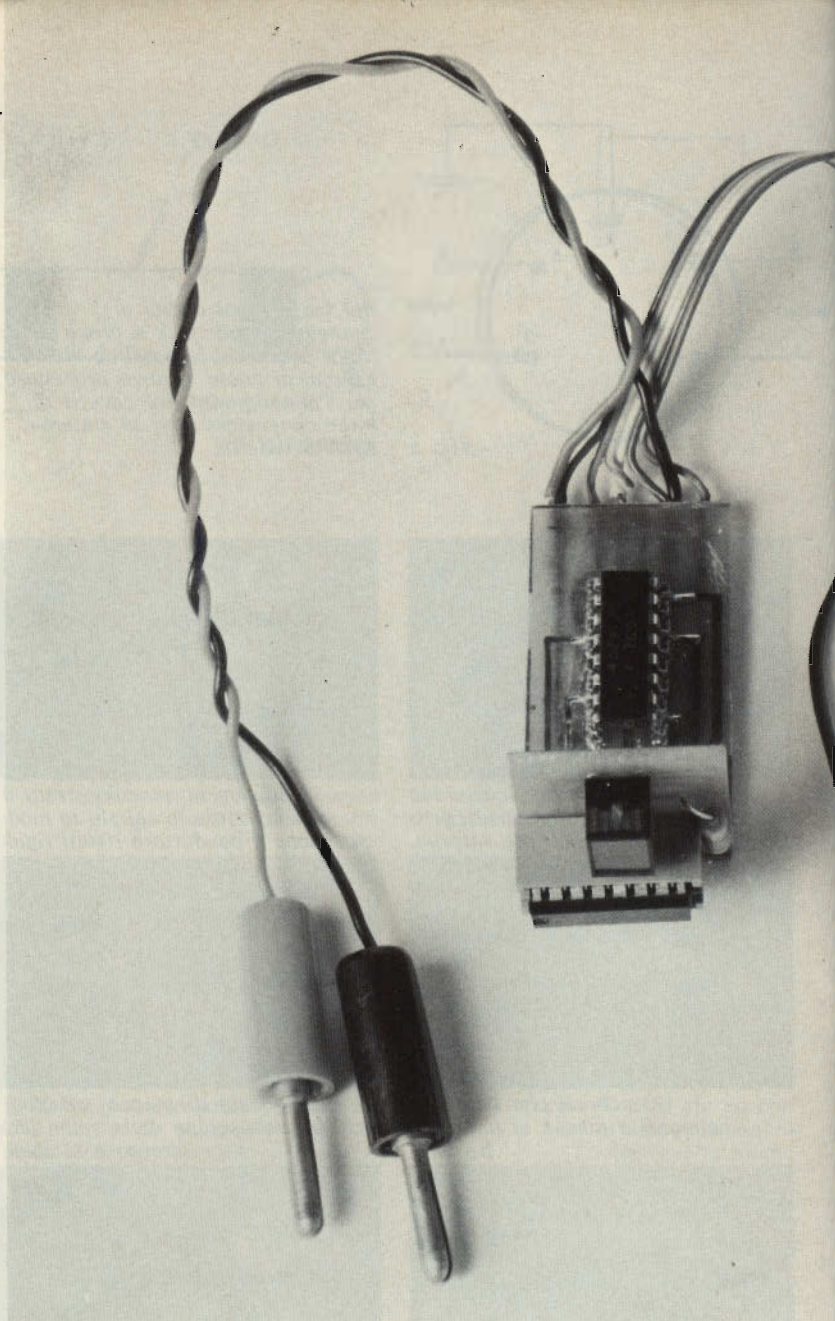

Contatore tecnologia

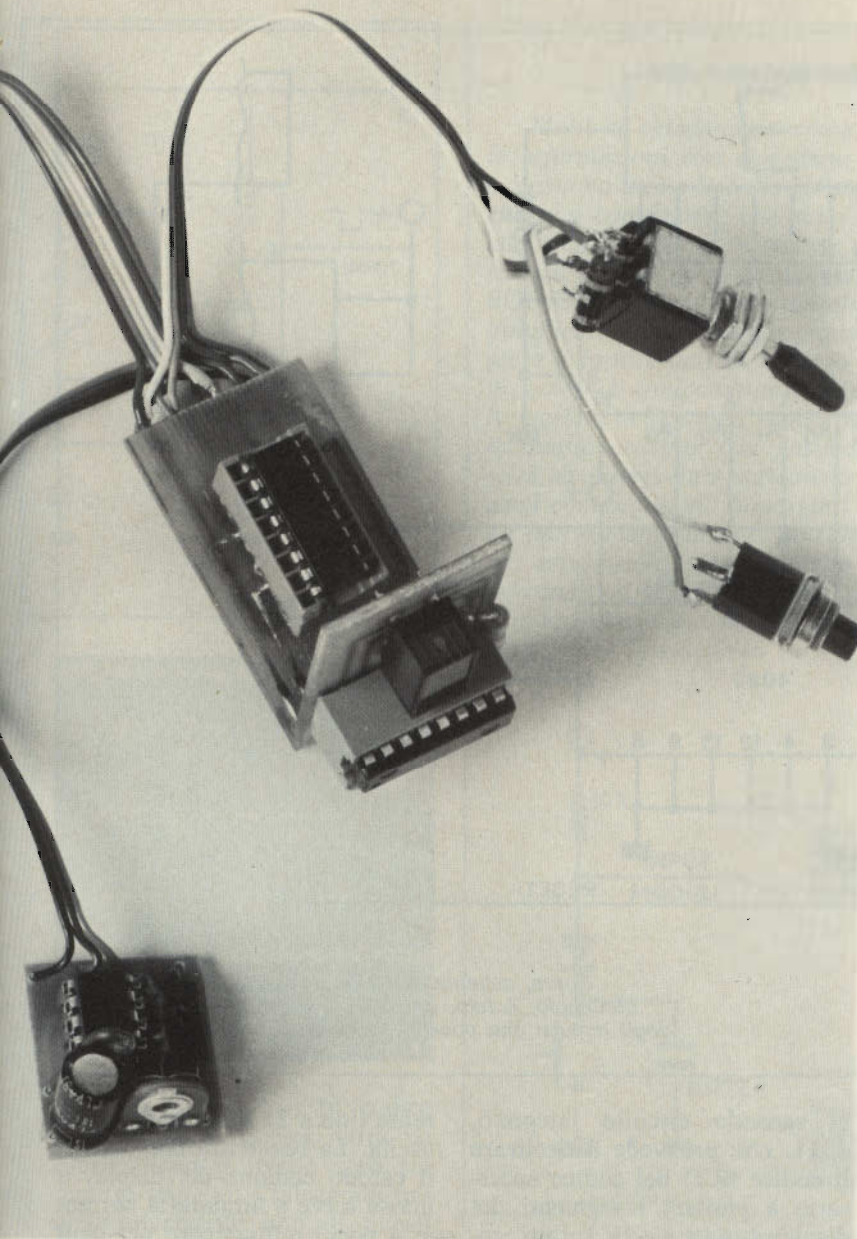

digitale in COS-MOS

tiamo consiste in moduli contatori accoppiabili in cascata e azzerabili a piacere; si possono così formare numeri di 2, 3, 4 cifre, collegando tra loro i moduli secondo gli schemi che vedremo più avanti. Ma cosa contano questi benedetti « così »? Domanda legittima, contano degli impulsi, impulsi che possiamo ricavare nelle più varie esigenze individuali e multiformi situazioni; noi proponiamo una particolare possibilità di impiego, accoppiando a questi moduli un minigeneratore di impulsi in modo da ricavarne un contasecondi digitale.

Continuiamo per ora il discorso sul funzionamento dei moduli. Ognuno di questi presenta un'entrata, un'uscita, la possibilità di azzeramento e di conteggio nei due sensi: avanti e indietro. Applicando degli impulsi in ingresso otteniamo lo scorrimento di una cifra ogni qualvolta la tensione da livello « basso » diventa « alto » (vedremo poi meglio di cosa si tratta); lo scorrimento delle cifre sopraccitato avviene avanti o indietro, rispettivamente se il piedino 10 dell'integrato contatore si trova collegato al + o a massa. Alla fine del conteggio su base decimale (ovvero quando la cifra visualizzata è zero) compare un impulso in uscita, che, se verrà applicato al modulo seguente, provocherà l'avanzamento (o l'arretramento) di una cifra.

Si può così realizzare, accop-

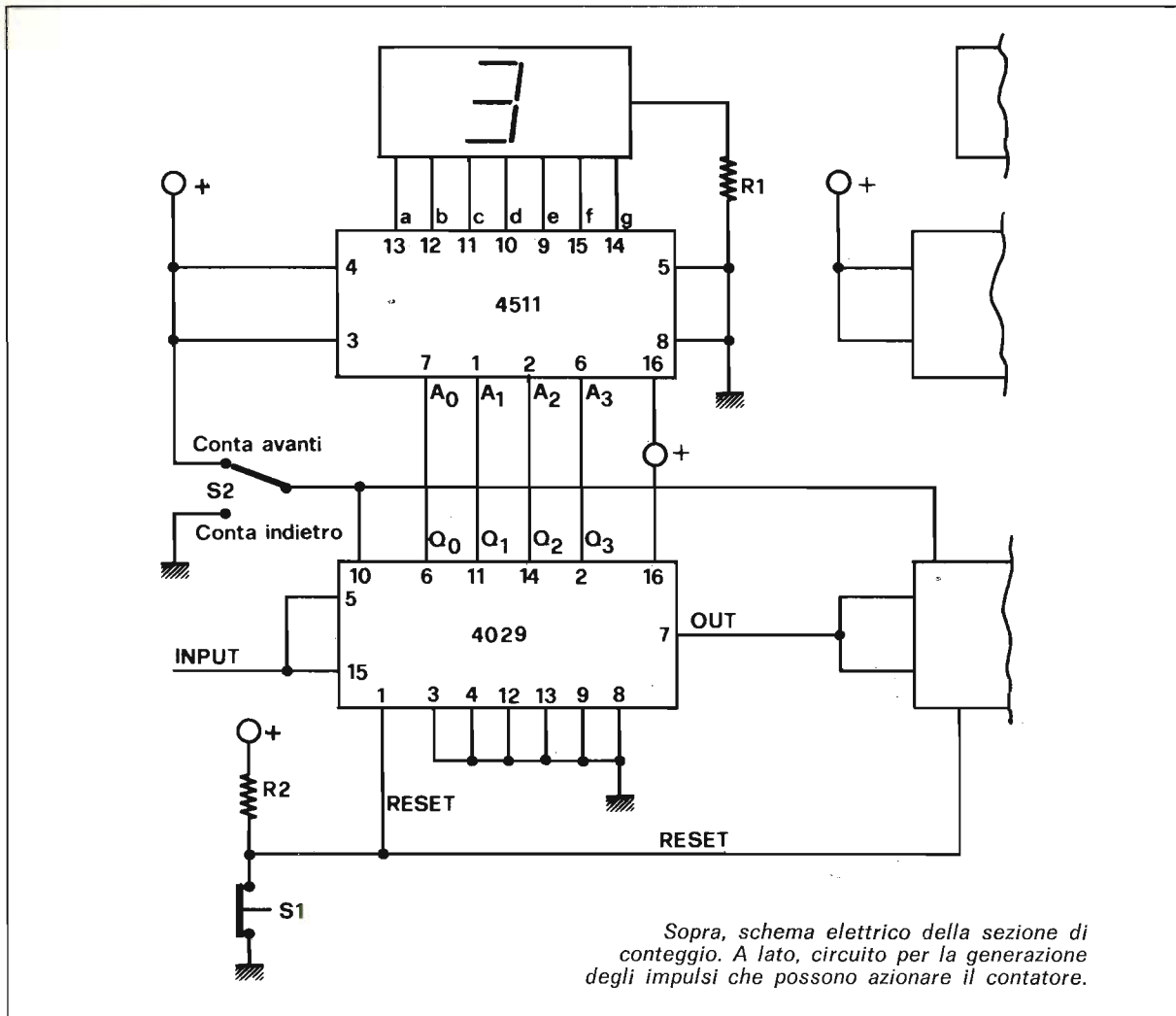

piando diversi moduli, oltre il conteggio delle unità, quello delle decine, delle centinaia, delle migliaia, senza nessuna limitazione. Ora vediamo come avviene questo all'interno di ogni modulo. Il primo circuito integrato, 4029, è il contatore vero e proprio, presenta possibilità molteplici e interessanti, di cui usufruiamo solo in parte (ad esempio il conteggio avanti-indietro); particolarmente a noi interessa però la capacità di stabilire la posizione o lo stato del contatore in ogni istante. Ciò è possibile grazie alle uscite Q0-Q3 che esprimono in codice BCD la cifra corrispondente alla posizione in cui si trova il contatore.

Queste uscite sono collegate

al secondo circuito integrato, 4511, che provvede a decifrare il codice BCD nel codice necessario a pilotare i segmenti del display (uscite a ÷ f). Infatti, come già saprete o scoprirete, ad ogni cifra scritta sul display corrisponde una combinazione particolare nelle accensioni dei vari segmenti del display, il cui principio di luminosità è identico a quello dei diodi LED; ogni segmento è infatti rappresentabile con un diodo, e tutti i segmenti (ovvero tutti i diodi) si trovano già collegati con il catodo in comune. Maggiori dettagli sono riscontrabili nelle figure.

Il circuito integrato 4511 provvede a pilotare direttamente il display, infatti può erogare cor-

rente fino a 25 mA per ciascuna uscita. La resistenza che collega il catodo comune del display a massa serve a limitare la corrente a pochi milliampere per ogni segmento.

Facciamo presente che in questo circuito, come in tutti i circuiti «logici», le tensioni nei vari punti sono « tutto o niente », ovvero non esistono tensioni di valore intermedio tra la tensione di alimentazione e zero (massa); rispettivamente chiamati livello « alto » e « basso ». Per « stato » di un punto qualsiasi di un circuito logico si intende proprio questo. Ad esempio se colleghiamo tutti gli ingressi A0 ÷ A3 dell'integrato 4511 a massa, ovvero a livello zero, abbiamo sul di-

SUL TAVOLO DEL PROGETTISTA

Molti si chiederanno come fanno i progettisti a procurarsi le informazioni che corredano i singoli articoli o, in generale, compaiono qua e là sulla rivista. Per non considerare poi quelle che non compaiono, che sono la maggior parte, e sono servite allo studio, alla progettazione, alla stesura definitiva delle realizzazioni che vi proponiamo. Parliamo perciò dei « DATA BOOKS », letteralmente tradotti in: libri o fogli di notizie. Sono pubblicazioni edite dalle grandi case costruttrici per far conoscere e fornire dati di impiego dei propri prodotti e riguardano in genere i semiconduttori. Riportiamo qui a titolo di esempio le facciate dei dettagli tecnici relativi agli integrati C-MOS usati in questo articolo. Chi possiede un'infarinatura di inglese riuscirà ad interpretare certamente il significato dei vari termini, le parti comunque più importanti sono le tabelle; queste riassumono praticamente tutto il funzionamento dell'integrato in questione, esprimendo gli stati delle uscite o le funzioni svolte, in relazione ad altre condizioni relative a ingressi, comandi, ecc. L'interpretazione di queste tabelle non richiede nemmeno grandi conoscenze linguistiche.

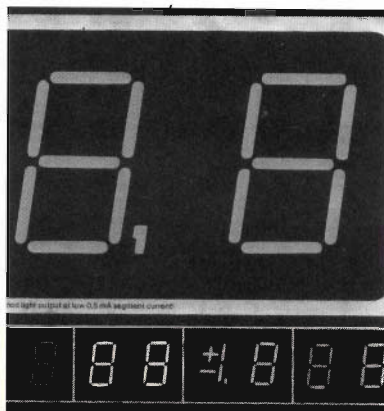
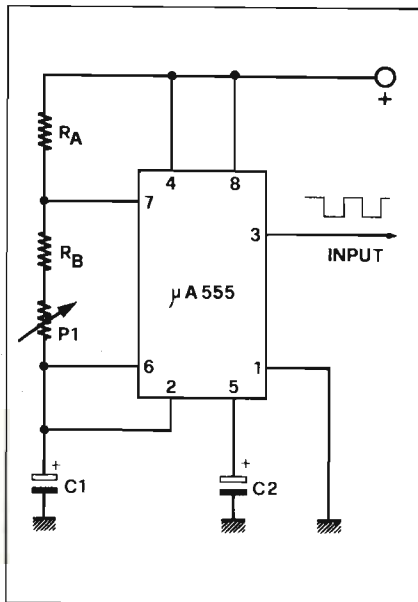

splay la cifra « 0 ». In codice BCD, infatti, questa cifra si esprime con il livello zero sui quattro ingressi. Collegando ora alternativamente uno di questi all'alimentazione, vedremo comparire « l'uno » e le cifre multiple di due; se poi, invece di collegarne uno, lo facciamo a due per volta... il discorso si complica. Consigliamo a questo punto di dare un'occhiata più avanti alla « tabella della verità » relativa all'integrato 4511, che esprime la relazione tra il numero che appare sul display e lo stato dei vari ingressi A0 ÷ A3.

Dopo aver montato il display (senza scaldare troppo!), lo zoccolo per l'integrato e la resisten-

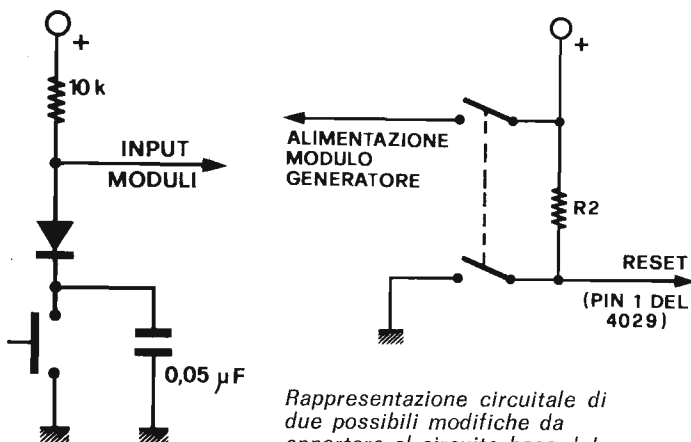

Rappresentazione circuitale di due possibili modifiche da apportare al circuito base del progetto.

La prima facile modifica consiste nel sostituire il pulsante S1 con un interruttore a levetta. In questo modo le due posizioni dell'interruttore corrisponderebbero a « conta » e « azzeramento con conteggio interrotto ». Per una maggiore precisione consigliamo però di sostituire ad S1 un interruttore doppio connesso come in figura. Ad interruttore aperto i moduli sono a zero, in posizione di attesa. Ad interruttore chiuso il conteggio prosegue regolarmente.

Nel caso si intendessero adoperare i contatori in modo diverso dalla soluzione contasecondi, accoppiandoli magari a qualche pulsante, interruttore, contato in generale, occorre adottare un accorgimento del tipo qui proposto. Questo serve per evitare i famosi « rimbalzi » tipici dei contatti meccanici che, data l'elevata velocità di conteggio in gioco, potrebbero dare noie del tipo: lo scorrimento di più cifre ad ogni apertura di contatto.

IL MONTAGGIO

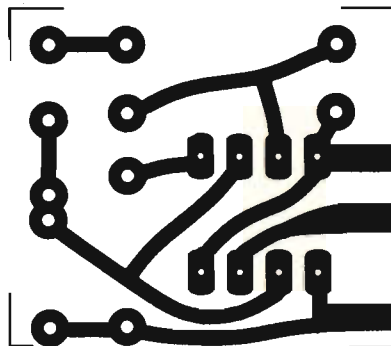
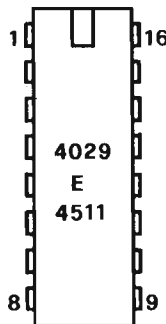
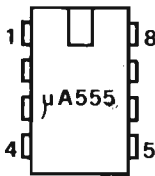
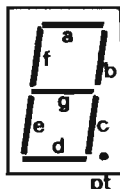
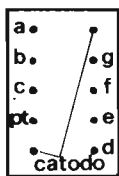
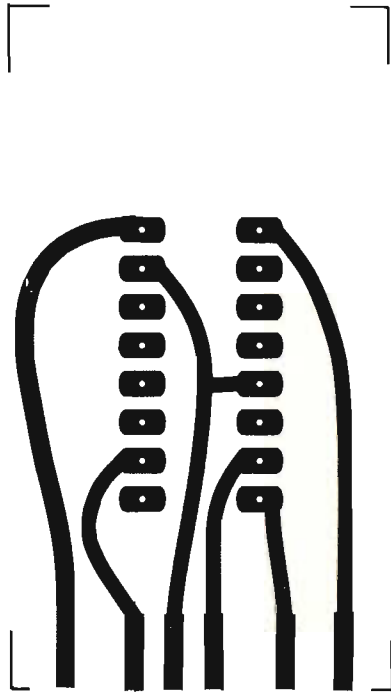
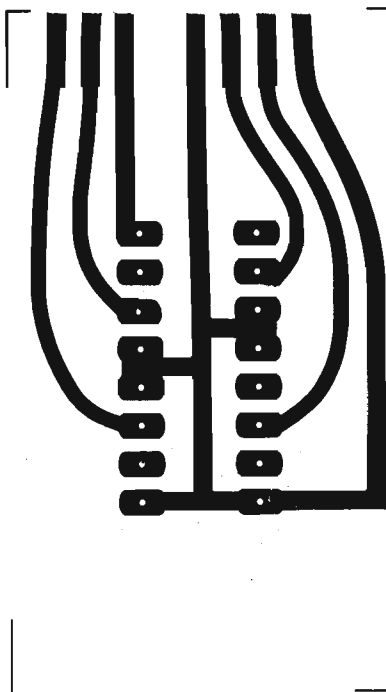
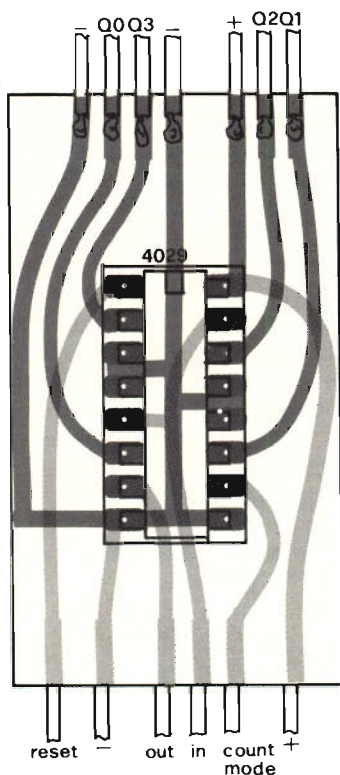

Nei disegni trovate le indicazioni pratiche per la disposizione dei componenti sui circuiti stampati (scala 2:1) uno dei quali è stato realizzato in doppia traccia. Sempre nelle illustrazioni è possibile vedere la piedinatura degli integrati e del display.

za, colleghiamo due fili per l'alimentazione. Attenzione a due cose: non lasciarsi colpire da un attacco di sbadataggine acuta e invertire le polarità; ricordarsi che la massa (—) va collegata a due piste contemporaneamente.

Montaggio

Restano così le piste relative agli ingressi A0÷A3. Colleghiamole tutte a massa, inseriamo il circuito integrato (attenzione, il

punto o la tacca vanno dalla parte opposta della resistenza), e diamo tensione. Sul display deve apparire la cifra « 0 ». Si tolgano ora l'alimentazione e l'integrato dallo zoccolo; lasciamo collegati A1 e A2 a massa e A0 e A3 colleghiamoli al « + »; rimettiamo l'integrato e diamo tensione, deve apparire ora la cifra « 6 ». Se, ripetendo le operazioni prima descritte, invertiamo gli ingressi, cioè A0 e A3 a

massa e A1 e A2 al « + », vedremo comparire la cifra « 9 ». Non lasciatevi prendere dalla emozione (per qualcuno può essere il primo circuito) e non fate pasticci; impiegate molta cura nel togliere l'integrato dallo zocolino e nel maneggiarlo, operazioni oltremodo necessarie, poiché i C-MOS sono delicati, sempre per la stessa ragione occorre ripetere sistematicamente la sequenza di operazioni sopra de-

Componenti

Contatore

R1 = 330 ohm

R2 = 15 Kohm

IC = 4029 contatore sincrono

IC = 4511 pilota display

DS = FND 357 display

S1 = pulsante norm. chiuso

S2 = deviatore a levetta

Generatore d'impulsi

Ra = 5,6 Kohm

Rb = 6,8 Kohm

C1 = 50 μ F 16 V

C2 = 2 μ F 16 V

P1 = 4,7 Kohm trimmer

IC = integrato serie 555

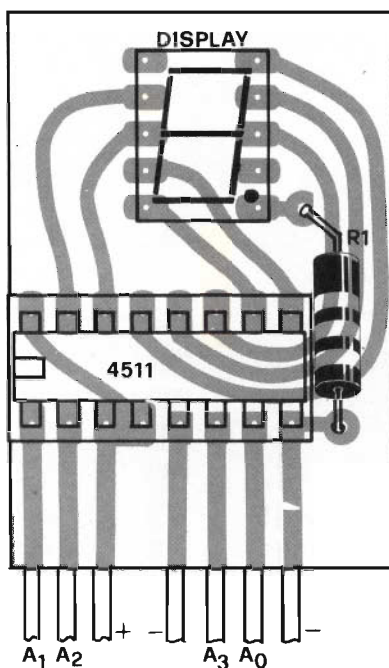

Per evitare transistor di interfaccia si è fatto uso di display dalle dimensioni molto ridotte in modo da ridurre gli assorbimenti di corrente.

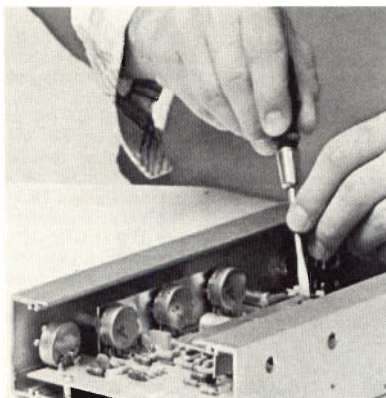
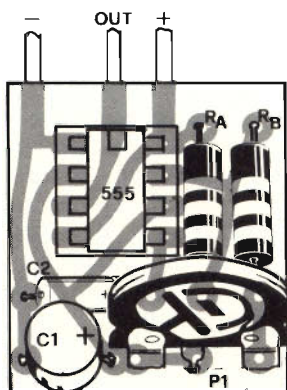

Per il materiale

I componenti adoperati per la costruzione dell'apparecchio sono elementi di facile reperibilità. La cifra orientativa necessaria per l'acquisto delle parti corrisponde a circa 12.000 lire.

scritta, poiché è sconsigliabilissimo saldare sulla basetta con il circuito integrato in opera.

Passiamo ora alla seconda basetta; qui non ci sono altri componenti da sistemare all'infuori del circuito integrato 4029 con il suo zoccolo; la cosa però non è semplice come sembra trattandosi di un circuito stampato a due facce. La difficoltà più grossa infatti è la saldatura dei piedini dello zoccolo sulla faccia

superiore, dal lato componenti. Consigliamo a questo proposito di tenere sollevato lo zoccolo stesso, in modo da permettere alla punta del saldatore (eventualmente limitata ed assottigliata ad hoc), di intrufolarsi sotto e saldare. È l'operazione più delicata di tutto l'assemblaggio, ma che non pregiudica nulla, non essendoci componenti attivi che temono il calore sulla basetta; nel caso più disgraziato si fonde

un poco lo zoccolino, poco male, si cambia. A scanso di eventuali noie, terminata questa operazione di saldatura dello zoccolo sopra e sotto la basetta, consigliamo di verificare con un tester la continuità delle piste con i piedini dello zoccolino e l'eventuale cortocircuito tra questi. In fase di montaggio del prototipo, si è cercato di ovviare a queste difficoltà di saldatura impiegando, per una piastrina, del-

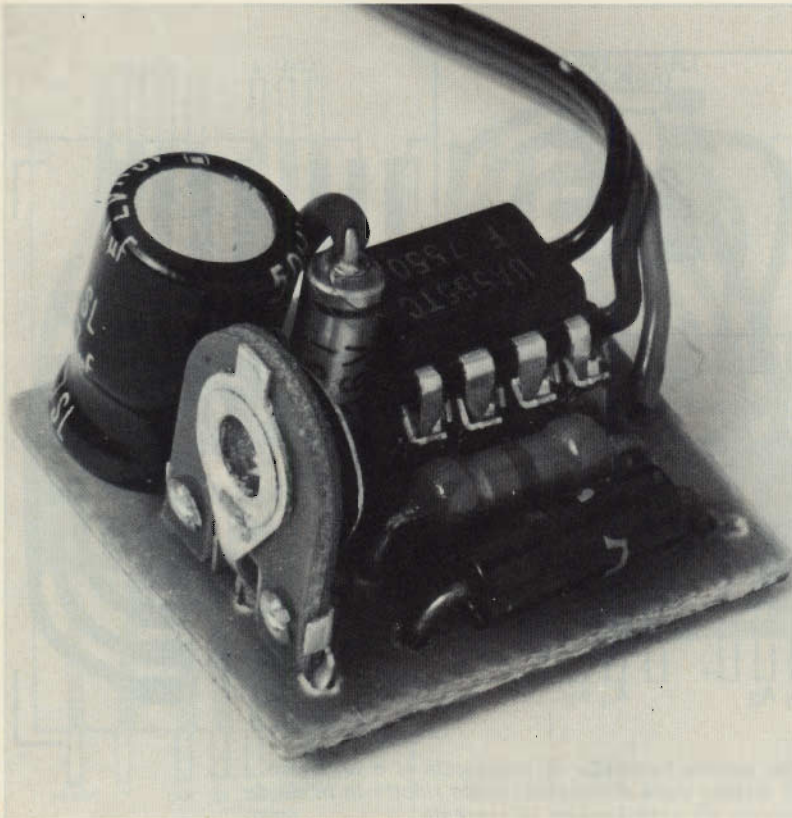

Nella foto vedere come appaiono le basette a montaggio ultimato. Per le connessioni fra le varie parti ci si deve attenere alle indicazioni del disegno riportato nella pagina a destra. Al fine di evitare confusione consigliamo di fare uso di cavetti a differenti colorazioni.

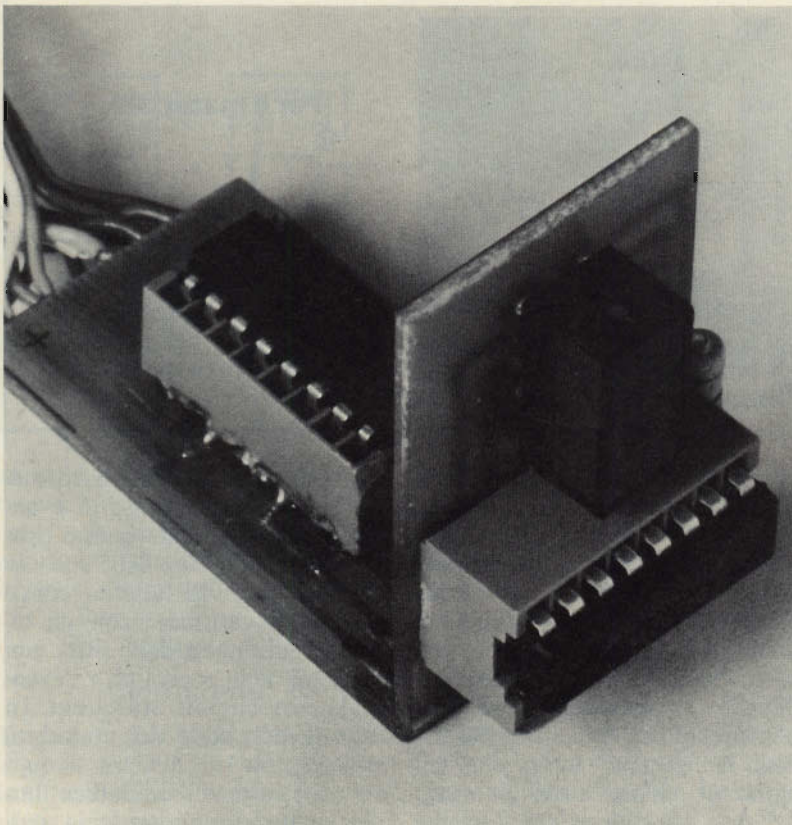
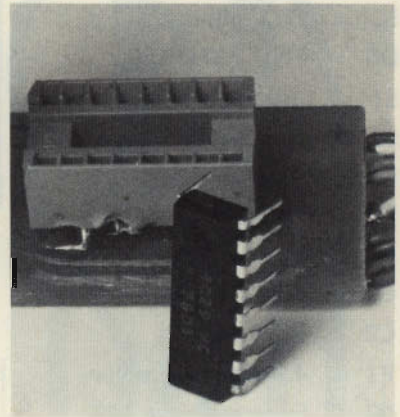

le mollette o « chips » particolari; sono praticamente quelle che, nello zoccolino, trattengono i piedini dell'integrato, però sprovviste di qualsiasi isolamento, proprio per poterle saldare. D'altro canto sono un po' difficili da reperire; chi non riuscisse a trovarle non si disperi, gli zoccolini vanno comunque bene. terminate le operazioni sopraelencate, conviene assieme tra loro, saldandole, le due basette, come dalle fotografie, fare poi i collegamenti al pulsante di azzeramento e all'eventuale deviatore per il conteggio avanti-indietro, collegare l'alimentazione, inserire l'integrato sullo zoccolo, ed ecco che a questo punto il contatore è pronto.

Diamo qui di seguito un esempio di impiego del contatore come contasecondi, ciò che avviene grazie ad un'unità che fornisce un impulso al secondo circa. Avremmo potuto progettare un contatore precisissimo, sfruttando, come sorgente a 1 Hz, la

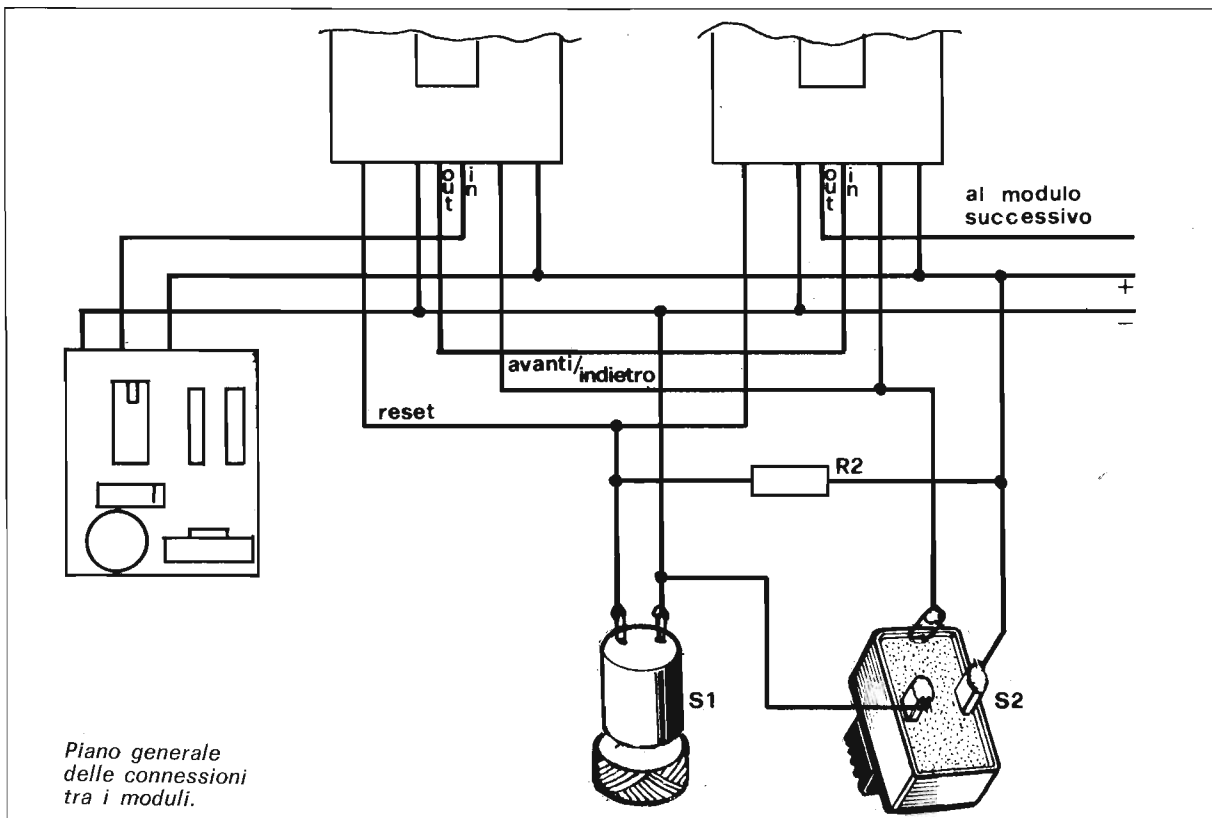

frequenza di rete, dividendola opportunamente per 50 con tecniche digitali; ma poiché ci siamo preposti la semplicità, abbiamo pensato a questa soluzione che, anche se semplice, presenta tuttavia una discreta precisione. Se ben tarato questo modulino può dare errori minimi, in valori compresi da zero a due secondi su mille, il che rappresenta una tolleranza senz'altro accettabile, soprattutto se pensiamo alla semplicità circuitale e alla estrema facilità di montaggio. Tralasciamo la descrizione del funzionamento intrinseco del circuito integrato 555; basterà sapere che con i collegamenti descritti il circuito funziona da multivibratore stabile, ossia tale che l'uscita cambia periodicamente da livello alto a livello zero. Il periodo è di 1 secondo, la frequenza pertanto di 1 Hz. La regolazione fine del periodo viene effettuata tramite il trimmer P1: l'operazione di taratura va eseguita a montaggio

ultimato, quando tutto è in funzione. La procedura più corretta è quella di paragonare un certo numero di impulsi (un centinaio circa) con altrettanti secondi trascorsi su un buon orologio o un cronometro. Per aggiustamenti successivi del trimmer si riuscirà così a raggiungere la parità dei due valori; il modulino a questo punto è in grado di fornire un impulso ogni secondo; ricor-

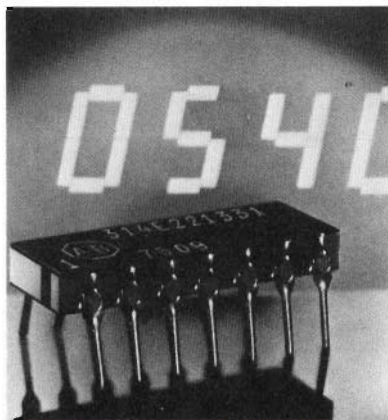

diamo, per inciso, che con più sarà alto il numero dei secondi e degli impulsi paragonati, tanto maggiore sarà la precisione.

Le figure sono dettagliate e danno chiaramente un'idea di come vanno collegati tra loro i vari moduli; occorre aggiungere l'alimentazione, ma come ripetiamo, non vi sono difficoltà: qualunque tensione continua compresa tra 5 e 15 volt è utile per il buon funzionamento di tutti i moduli. Due batterie da 4,5 volt in serie sono l'ideale, soprattutto per disporre di un apparecchio portatile.

Le possibilità di impiego sono talmente tante e diverse da non meritare lunghi discorsi, ci limiteremo a suggerirne alcune. Come contasecondi il prototipo da noi costruito viene utilizzato in camera oscura, per poter visualizzare il tempo di immersione delle stampe nei relativi bagni: sviluppo, fissaggio ecc., risultando scomoda la lettura su un orologio, con la luce rossa.

ALTA FREQUENZA

Appunti per una guida al radioascolto

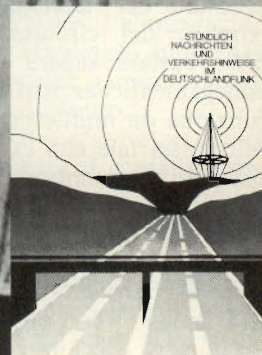

Oggi tutti noi ascoltiamo la radio, con grande indifferenza giriamo l'indice della sintonia e captiamo le più disparate stazioni, ma ci siamo mai chiesti quale è l'importanza di questa invenzione?

Per mezzo della radio le navi non sono più isolate in mezzo al mare, gli uomini nei deserti, nelle terre polari, sono in continuo contatto con il resto del mondo e possono far sapere immediatamente le loro necessità.

Attraverso la radio possiamo informarci di fatti avvenuti a migliaia di chilometri da noi, possiamo inoltre ascoltando le musiche, i commenti politici, le discussioni in ogni campo e renderci conto degli usi e dei costumi di un popolo e comprendere meglio, in un mondo che diventa sempre più piccolo, la civiltà di una nazione.





Anche con un vecchio ricevitore a valvole multibanda come si usavano oltre vent'anni fa si possono realizzare degli ottimi contatti. Scrivendo poi alle stazioni ricevute non è difficile essere inseriti nelle liste degli ascoltatori tecnici che sono in grado di fornire valide indicazioni sulle condizioni dei programmi. Nella foto in basso un'immagine storica di broadcasting: Marconi trasmette per la EIAR, la RAI di molti anni addietro, a bordo della Elettra nel 1936.

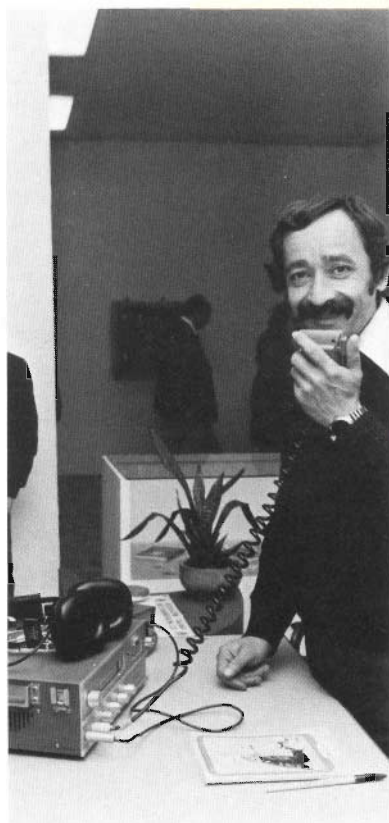

Scopo di questa pubblicazione è quindi aiutare l'ascoltatore ad ampliare attraverso la radio la sua cultura, la conoscenza delle lingue, aprire un dialogo ascoltatore-emittente al fine di contribuire alla maggiore amicizia e alla pace tra i popoli oltre che sviluppare l'interessantissimo hobby del radioascolto.

La propagazione delle onde radio

Per chi inizia l'appassionante

hobby del radioascolto è indispensabile possedere un piccolo bagaglio di nozioni tecniche in modo da captare le stazioni radio nelle condizioni migliori.

L'onda radio si propaga per via terrestre, diretta e per ionosfera a secondo della sua lunghezza e delle ore della giornata. L'ascoltatore sintonizzato sulle onde medie o lunghe capterà, nelle ore diurne, le trasmissioni per via di superficie.

Si dovrà tenere conto però che

tale tipo di propagazione permette un ascolto massimo della stazione emittitrice di 1500 chilometri circa.

In più le onde medie e le onde lunghe hanno l'inconveniente di subire degli assorbimenti e quindi una diminuzione di potenza dal terreno a secondo della natura e del tipo di quest'ultimo. Si adopereranno perciò le frequenze in onde medie e lunghe solamente nelle ore diurne perciò le frequenze in onde medie e lunghe solamente nelle ore diurne per l'ascolto delle stazioni locali, mentre si dovranno aspettare le ore serali per ricevere via ionosfera trasmissioni in tali onde di stazioni relativamente distanti.

Le onde corte invece si propagano per onda riflessa.

La terra è circondata da un involucro d'aria chiamato atmosfera a sua volta diviso in troposfera, stratosfera, ionosfera e esosfera.





Sopra la QSL della stazione « Radio The Voice of Vietnam ». E' stata inviata all'autore dalla sede di Hanoi della radio emittente. Naturalmente nella gamma delle onde corte vi sono spazi riservati anche ai radioamatori, nell'immagine a destra un'passionata mentre irradia il proprio messaggio sulle decametriche.

Il penultimo strato è quello che interessa la propagazione le onde corte.

Queste ultime, anziché attraversare la ionosfera rimbalzano da essa; potendo così l'onda compiere balzi di migliaia di chilometri, viene sfruttata per coprire zone lontane dalla stazione radio.

Zona di silenzio

Si ha però l'inconveniente di avere una zona di silenzio attorno all'emittente, una parte geografica cioè dove le onde corte di una data frequenza non si ricevono.

Una stazione radio per esempio che operi dal centro Europa nella frequenza di 7 MHz (41 m), avrà nel mese di luglio alle 22,00 dell'ora del meridiano di Greenwich una zona di silenzio di 1000 chilometri che si estenderà solamente verso l'est, mentre alla stessa ora nel mese di



gennaio avrà tutta intorno una zona di silenzio pari a 2000 chilometri.

Le onde cortissime si propagano per linea retta, seguendo appena la curvatura terrestre, non vengono riflesse dalla ionosfera ma addirittura la superano.

Per questo motivo le onde cortissime vengono utilizzate per collegamenti con navi spaziali e satelliti.

Per avere una buona ricezione perciò di stazioni in onde

cortissime è d'obbligo che fra esse ed il vostro ricevitore non vi siano ostacoli come per esempio catene montuose.

A secondo della stazione che vogliamo ricevere dobbiamo prendere in considerazione la frequenza più favorevole alla ricezione di quelle usate dalla emittente nella nostra zona. Studi in tal senso sono svolti dalle più grandi stazioni radio.

(CONTINUA)

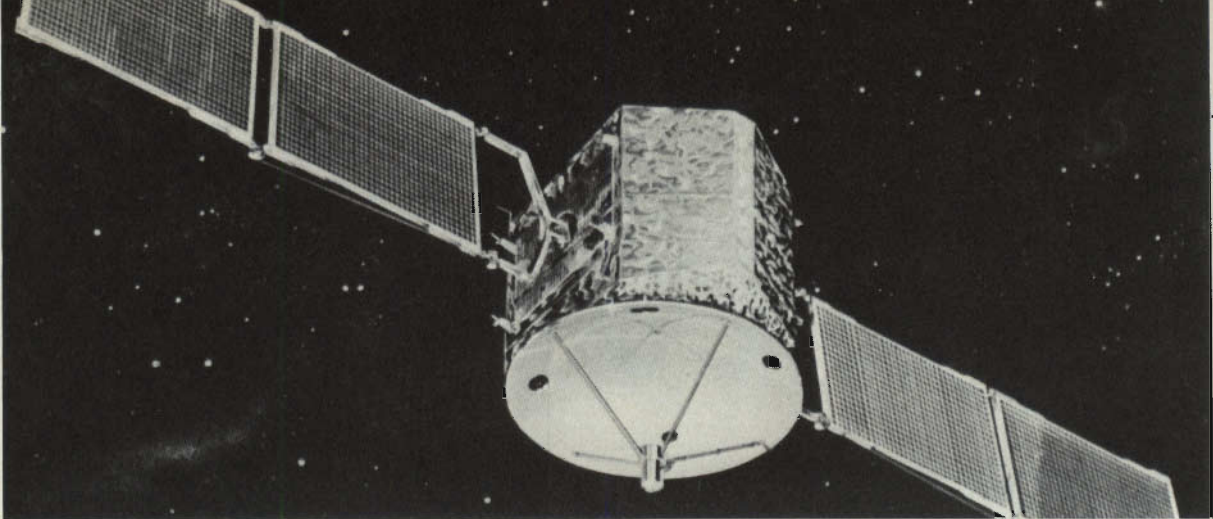

Elettronica e informazione

Dal tam tam ai satelliti, il giornale via etere

Chiunque di noi voglia comunicare, informarsi, o prendere contatto con la realtà quotidiana non ha che da scegliere. C'è di tutto: il telefono, il telegrafo, la radio, la televisione, la stampa, ecc. E soprattutto l'elettronica. L'informazione, il contatto umano giungono pressoché ovunque. La scienza, lo vogliamo o no, ci propina miracoli tecnologici dall'oggi al domani. Spesso in tempi da primato e senza preavviso con i suoi « tocchi » scientifici ci aiuta a risolvere i mille problemi di ogni giorno.

Essa, come la storia (di cui è parte), è fatta anche di date. Eccone una: 9 dicembre 1976. È una data da ricordare come « il giornalismo via etere », particolare applicazione dell'informazione via satellite che è certamente tra le grandi novità del nostro tempo. In tale giorno si è tenuto a Roma un singolare esperimento scientifico e tecnico ad



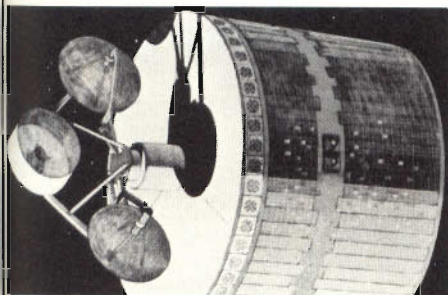

di ALBERTO MAGRONE

Un trasmettitore ed un ricevitore. Nel mezzo, l'etere. Da punti estremi del pianeta modernissime tecnologie consentono la riproduzione di testate di quotidiani nelle sedi tipografiche.

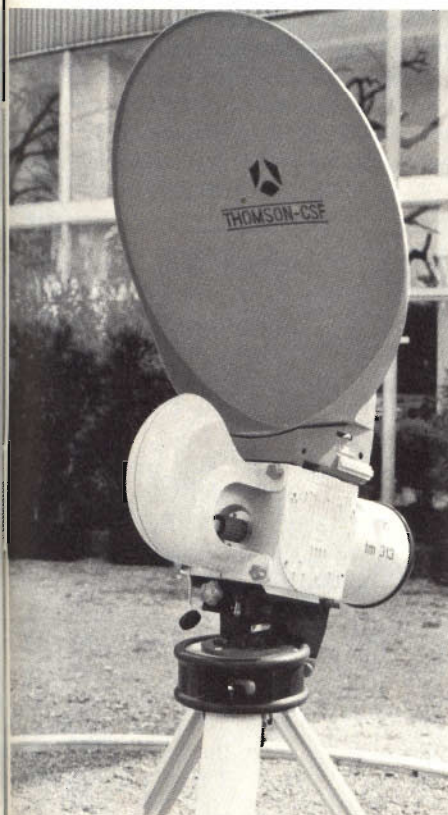
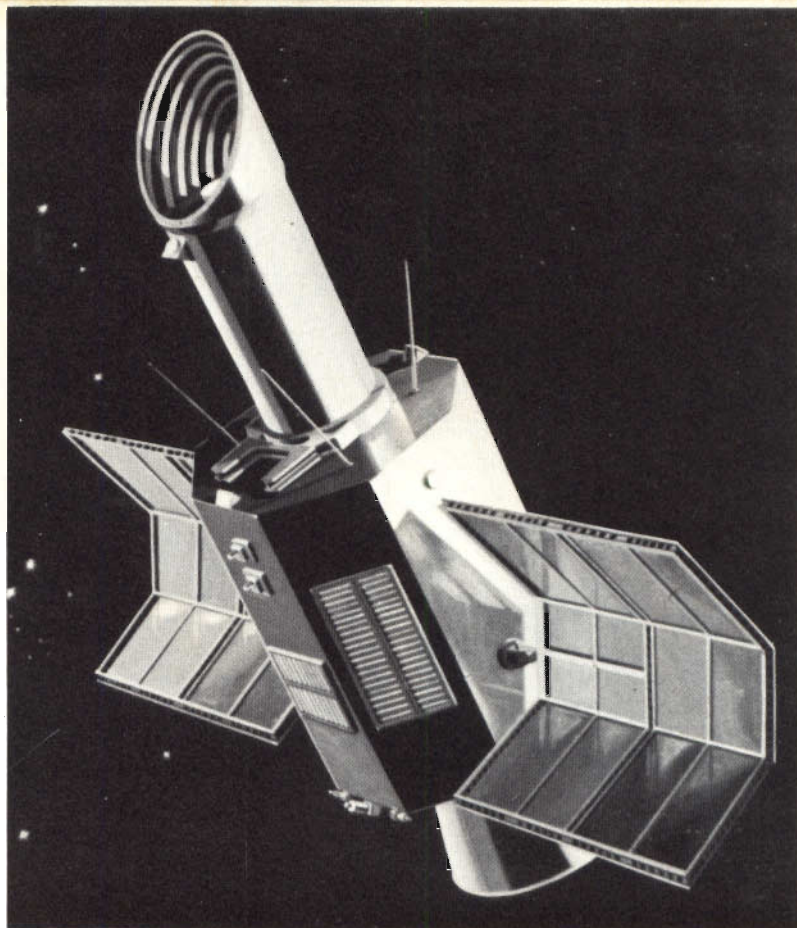

un tempo in occasione di un convegno organizzato dall'IFRA, l'Associazione Internazionale che studia le tecnologie della stampa sotto il patrocinio della Federazione Internazionale degli Editori dei Giornali.

Con le eccezionali possibilità tecnologiche di comunicazione e di utilizzazione dei satelliti si è resa possibile la prima trasmissione in fac-simile di una pagina di giornale tra gli Stati Uniti e il nostro Paese. Il « Washington Post » e il « Corriere della Sera » quasi d'un colpo hanno eliminato le distanze in chilometri e in tecnologia, e con l'impiego dell'Intelstat (il sistema di satelliti per telecomunicazioni) la prestigiosa testata statunitense ha fatto capolino attraverso l'etere in quel di Roma. Tempo impiegato: quattro minuti. Vediamo insieme il percorso.

Gli impulsi elettronici inviati via satellite da Washington a Etam (West Virginia) sono stati

trasmessi con satellite Intelsat (in orbita sull'oceano Atlantico a 36.000 chilometri di quota) alla stazione del Fucino «Piero Fanti» della Telespazio, 120 km da Roma. Un ponte radio ha quindi provveduto ad inoltrarli al Centro di Acilia dell'Italcable, ed infine essi, con la rete Sip, sono giunti nella « Nuovissima » (la tipografia romana del « Corriere della sera »).

Ecco fatto. Il giornale riprodotto è praticamente pronto e il lettore, ignaro dell'etere e dei suoi incredibili traffici, potrà leggere le notizie del mondo. Telefono, radio, satelliti, elettronica, laser, gruppi ottici, tecniche fotografiche ed altro della scienza più perfezionata sono stati chiamati a raccolta in un complesso meraviglioso e perfetto.

E con quale procedimento?

È quello dei sistemi di telegrafia per facsimile, o telefoto, che rendono possibile la trasmissio-

Il telefono

Già nel 1849, a Clifton (USA) Antonio Meucci metteva a punto il primo apparecchio telefonico inteso in senso moderno: un trasduttore elettroacustico che converte un suono in un segnale elettrico e viceversa.

Nel 1876 Alexander Graham Bell presentava un'analoga do-



manda di brevetto per la trasmissione della voce fra due apparecchi collegati da un filo telegrafico. Il brevetto fu assegnato a Bell e ciò fu motivo di numerose vertenze giudiziarie volte a stabilire la priorità dell'invenzione. Nel 1886 la Corte Suprema diede soddisfazione a Meucci, ma il riconoscimento, data anche la potenza economica raggiunta dalla Compagnia Bell, fu privo di effetti pratici e commerciali.

ne a distanza di documenti, fotografie, carte meteorologiche, ecc.

In generale un sistema di tal genere — è bene ricordarlo — comporta la risoluzione di tre problemi fondamentali. Anzitutto l'esplorazione sistematica dell'originale da trasmettere allo scopo di tradurlo mediante energia luminosa oppure, in altro modo, in una serie ordinata di segnali elettrici. In secondo luogo vi è la corretta trasmissione di questi segnali elettrici su linee

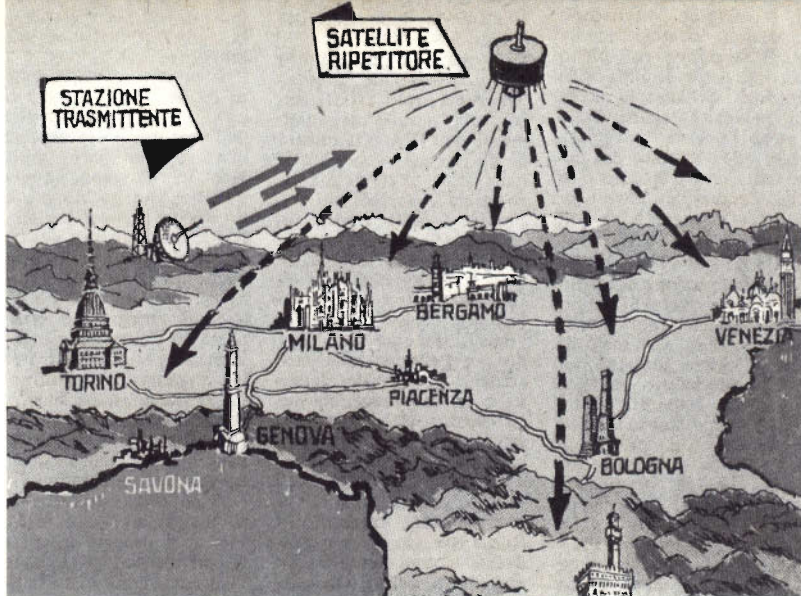

Anche la TV via satellite

Grazie ad un sistema di 64 satelliti artificiali in orbita geo-stazionaria a 36 mila chilometri d'altezza, tutti dotati di una velocità pari a quella di rotazione del globo, si da restare immobili nello spazio, le immagini TV arriveranno dal cielo; saranno captate da « paraboloidei » di 90 centimetri di diametro. Ognuno di questi apparecchi — a forma di ombrello puntato verso il satellite — costerà circa 400 mila lire e sarà in grado di servire un intero quartiere. Con questo nuovo sistema — che abolirà tutti i ripetitori ora in funzione — ogni televisore sarà in grado di ricevere 60 canali televisivi in modo perfetto (gli utenti italiani, oltre a cinque programmi di Stato, riceveranno cinque programmi dalla Svizzera, cinque francesi, un canale di Montecarlo, dieci canali jugoslavi, cinque tedeschi, uno della Città del Vaticano, cinque inglesi, cinque spagnoli, tre austriaci, due greci, due tunisini, tre libici, un marocchino, uno egiziano, due belgi, tre olandesi, uno maltese) tutti a colori in sistema Pal. Tutte le emittenti di Stato si sposteranno in cielo, lasciando le bande TV libere.

(Da l'Eco di Bergamo)

terrestri o mediante canali di trasmissione via radio. In ultimo, il riconoscimento dei segnali ricevuti in sincronismo ed in fase corretta da utilizzare per la riconversione in energia luminosa o di altro tipo.

Il foglio (pagina) originale da trasmettere, avvolto su di un tamburo cilindrico, ruota ad altissima velocità (siamo nell'ordine dei 35.000 giri al minuto) ed è analizzato da un gruppo ottico (sorgente luminosa) fornito di un diodo fotomoltiplicatore. Questo (il diodo), captando il raggio che illumina un certo punto della pagina, fornisce un segnale elettrico che è diverso se il punto illuminato è bianco

o nero. Il gruppo ottico, ruotando il tamburo, si muove lentamente e parallelamente all'asse del tamburo stesso: in tal modo il raggio luminoso descrive sulla pagina una spirale con passo molto piccolo (le linee, molto vicine, sono circa 400 per centimetro). L'analisi dei vari punti avviene rapidissimamente; ognuno di essi dà un segnale che viene inviato alla linea telefonica.

La trasmissione di facsimile può venire effettuata o con modulazione di ampiezza oppure con modulazione di frequenza. Per la MA è stato raccomandato l'impiego della frequenza di 1300 Hz per i circuiti di tipo vecchio e la frequenza di 1900 Hz per i

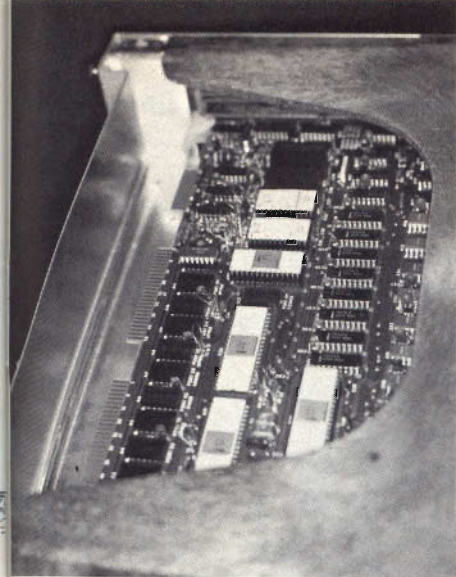

Quale tecnologia

La miniaturizzazione dell'elettronica è stata uno dei passi maggiormente significativi per poter giungere alla ritrasmissione dallo spazio.

Le ridottissime dimensioni di ingombro ed il peso molto limitato dei componenti elettronici sono stati punti fondamentali. Una piastrina di silicio con diecimila transistor può pesare meno di un grammo, ma si può arrivare a fare di meglio: per vedere basta attendere, e quando dai laboratori Nasa ci faranno vedere le foto dei microcircuiti attualmente in sperimentazione ci stupiremo sicuramente.

circuiti normali. È da notare che il livello del segnale all'uscita è più elevato per il bianco e meno per il nero, e la differenza tra questi due livelli è di circa 30 dB. Per la MF è stata suggerita la frequenza di 1900 Hz che diventa 1500 per il bianco e 2300 per il nero.

Nella banda di frequenza usata per la trasmissione in facsimile di un noto quotidiano italiano (« La Stampa ») c'è l'impiego di 60 canali telefonici. Trasmissioni più elevate è possibile ottenere con 12 canali. Nella stazione ricevente, poi, il tutto avviene come già detto nel tempo record di quattro minuti. Il segnale a due livelli comanda un

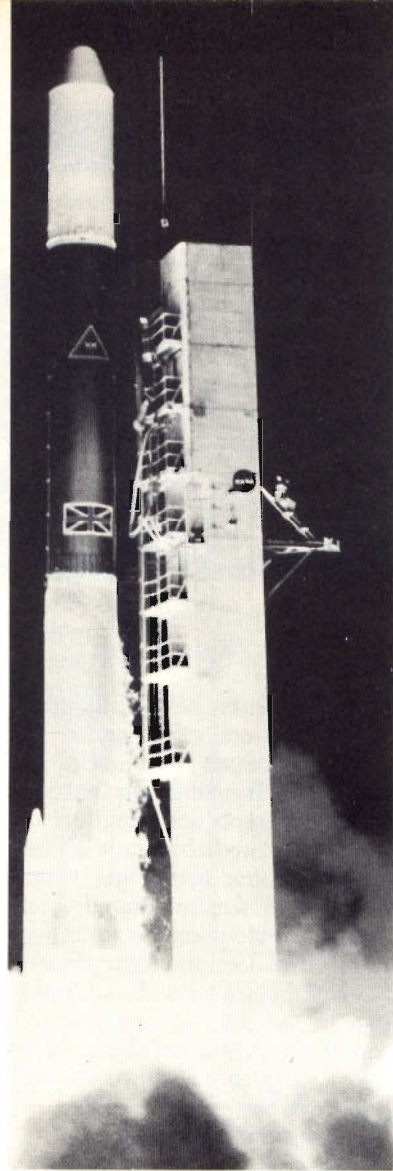

gruppo ottico che illumina, punto per punto, una lastra di materiale fotosensibile avvolta anch'essa su di una superficie cilindrica identica a quella del trasmettitore che ruota alla medesima velocità e con la stessa fase. In tal modo il foglio originale, analizzato e scomposto dal trasmettitore, viene riprodotto dal ricevitore su una lastra fotografica nel tempo ricordato. È in sostanza lo stesso tempo richiesto per approntare la matrice per la stampa.

Oggi, dunque, c'è anche il giornale via satellite. E per le foto? Non dimentichiamo il particolare impiego del telefono (radiotelefono).

Lo Sputnik

Il primo satellite artificiale fu lo « SPUTNIK I° ». La dizione esatta, in lingua russa, è Iskustvenji Sputnik Zemli. Che vuol dire: « compagno artificiale della Terra ».

Fu lanciato dai russi il 4 ottobre 1957 nei dintorni di Stalingrado. Rimase in orbita 92 giorni (fino al 4-1-1958), e poi si autodistrusse nell'atmosfera. In lega di alluminio e di forma

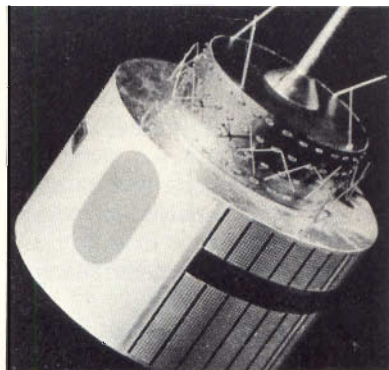

sferica, era provvisto di strumenti scientifici (radio, ecc.) allora perfezionatissimi, e percorreva un'orbita ellittica con perigeo a 215 km e apogeo a 939.

Ma non dimentichiamo le eccezionali imprese scientifiche che ne sono seguite. Vogliamo soltanto ricordare (si fa per dire) il progetto Apollo (Armstrong, il primo uomo sulla Luna), il Vyking (esplorazione marziana) e il Pioneer 11 che attualmente viaggia verso Saturno!

Apparecchiature perfette sono oggi di casa in ogni sede della vita di relazione. Negli uffici, nelle industrie, ecc, la stampa via satellite, ultimo nato del telefono di Meucci, consente la rapida trasmissione di dati preziosi, l'informazione quasi istantanea di elementi indispensabili alla dinamica del lavoro e del mondo produttivo.

Le distanze ancora una volta contano sempre meno, i tempi sono sempre più brevi. E l'elettronica non sta a guardare.

SIM 1977: i nuovi programmi

Anche se ha ormai raggiunto una importante posizione fra le rassegne specializzate internazionali — con Chicago, Parigi, Tokio e Berlino forma il quintetto delle più grandi mostre audio del mondo — il SIM di Milano non vive sugli allori; di anno in anno perfeziona i propri schemi per interpretare un ruolo sempre aderente alle nutevoli situazioni del mercato. Lo stesso rapido sviluppo della mostra deriva per buona parte da questa costante proiezione in avanti dei suoi programmi e delle sue iniziative.

Ed il processo evolutivo continua con la prossima edizione del SIM — per l'esattezza l'undicesima — che si svolgerà nel quartiere della Fiera di Milano dall'8 al 12 Settembre. La più importante novità è quella delle « giornate professionali »; due giorni cioè destinati esclusivamente ai visitatori che sono interessati alla mostra per motivi direttamente collegati alla loro professione. Nel primo e nell'ultimo giorno di mostra, l'8 e il 12 Settembre, le biglietterie saranno chiuse e potranno accedere solo i visitatori in possesso di uno speciale invito che verrà spedito dalla segreteria della mostra ai nominativi indicati dagli espositori.

Un notevole ampliamento è stato programmato anche nel comparto delle attrezzature per trasmissione radio e televisiva, un settore che sta vivendo un periodo di grande fermento. In questo comparto trovano posto anche i videosistemi ed i materiali per CB, OM e per quanti altri hanno l'hobby del radiatismo e del fai da te in elettronica.

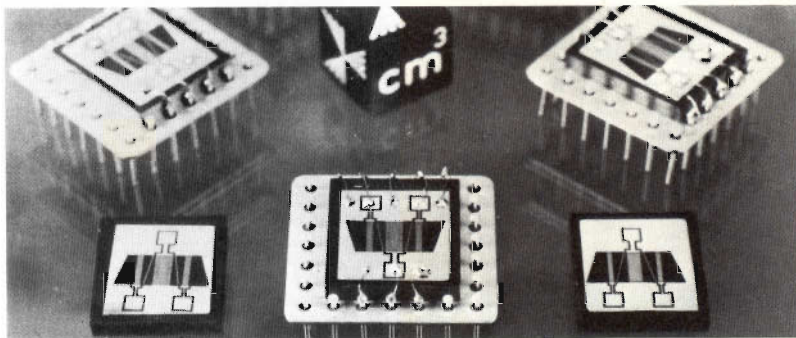

Ceramiche nel televisore

La tendenza alla miniaturizzazione, standardizzazione ed alla produzione automatica di gruppi di funzione, in particolare nel campo dei ricevitori televisivi irrimediabilmente all'impiego di nuove tecnologie. Come esempio di sostituzione di convenzionali tecnologie è stato progettato dal Gruppo Componenti IT come campione di laboratorio, un filtro d'onde superficiali sulla base di una ceramica PZT, atto a costituire il filtro LC nel

campo ZF dei ricevitori televisivi.

Per poter dimostrare i pregi di questa nuova tecnologia con un esempio pratico, la ITT ha presentato questo filtro in un modulo compatto ZF di un ricevitore televisivo prototipo.

Il materiale piezoelettrico, costruito mediante uno speciale processo di sinterizzazione sotto vuoto, è caratterizzato da una estrema assenza di pori. Questa è infatti una delle principali premesse indispensabili per la costruzione di filtri d'onda superficiali di elevato pregio.

Il computer di collocamento

Dall'annuncio sul giornale al mercante di braccia, l'incontro tra chi cerca e chi offre lavoro passa attraverso filtri di varia natura.

L'idea di far assumere ad un elaboratore elettronico, un Sistema Sperry Univac 1100/42, il ruolo di mediatore, è venuta ad un ente federale americano (Massachusetts Division of Employment Security) preposto al collocamento, alla gestione della indennità di disoccupazione e alla esazione dei contributi sociali.

Che cosa farà il computer? In pratica una cosa molto semplice: confronterà le caratteristiche dei candidati per un certo lavoro

con quelle delle posizioni disponibili, segnalando tutte le coincidenze riscontrate.

Dietro questa semplicità, si cela tuttavia un lavoro piuttosto oneroso. Innanzitutto la creazione di un sistema di classificazione che permetta, mediante apposite parole-chiave, l'individuazione automatica dei vari lavori; in secondo luogo, la costituzione e l'aggiornamento di due archivi. Uno, dei candidati, il quale riporterà i dati anagrafici salienti e il tipo di lavoro o lavori che il candidato ricerca. L'altro registrerà invece i datori di lavoro e le caratteristiche delle offerte.

Oltre a questa applicazione, l'elaboratore Sperry Univac 1100/42 svolgerà gran parte del lavoro relativo al pagamento della indennità di disoccupazione.

La luce come informazione

Quale risultato dei lavori di ricerca e progettazione presso il centro di ricerca ITT di Harlow/Inghilterra, il gruppo europeo componenti ITT offre ora sul mercato sistemi ottici di collegamento a fibre per la trasmissione dei dati e dei messaggi. La gamma di prodotti comprende i seguenti componenti: fibre e cavi ottici; collegamenti e connettori ottici; sorgenti e rivelatori di luce; componenti rice/trasmittitori a struttura ibrida e discreta; sistemi di collegamento a fibre ottiche per trasmissione analogico/digitale.

Oltre alle applicazioni nel campo della tecnica generale della trasmissione delle informazioni e nei sistemi di trasmissione a banda larga, questi collegamenti a fibra consentono il loro impiego anche nel settore della elaborazione elettronica dei dati, nei controlli di processi industriali gestiti dal calcolatore elettronico, e nelle funzioni di cablaggio fra sistemi di strumentazione.

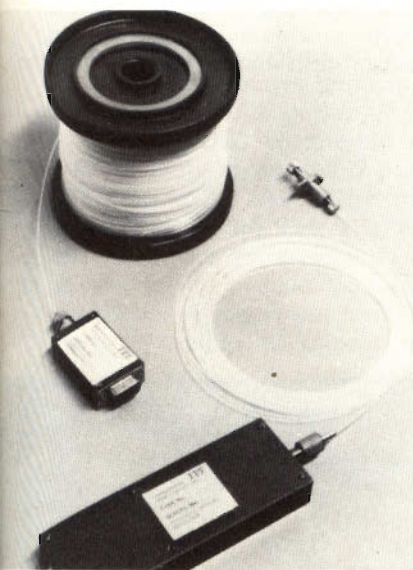

Alcuni elementi usati nei modernissimi sistemi ottici di collegamento a fibre. Produzione ITT.

Manuale al quarzo

La divisione cristalli del Gruppo Europec Componenti ITT ha pubblicato una guida di 12 pagine destinata agli utilizzatori di oscillatori al quarzo. Questi dispositivi vengono impiegati in applicazioni che richiedono una fonte di frequenza di stabilità accuratamente controllata, piccole dimensioni, tempo di riscaldamento e consumi di energia minimi.

Nella guida vengono trattate le caratteristiche fisiche e di funzionamento dei dispositivi e vengono altresì prese in considerazione le varie tecniche di misurazione e messa a punto.

NOI VI AIUTIAMO A DIVENTARE "QUALCUNO"

Noi. La Scuola Radio Elettra. La più importante Organizzazione Europea di Studi per Corrispondenza. Noi vi aiutiamo a diventare «qualcuno» insegnandovi, a casa vostra, una di queste professioni (tutte tra le meglio pagate del momento):

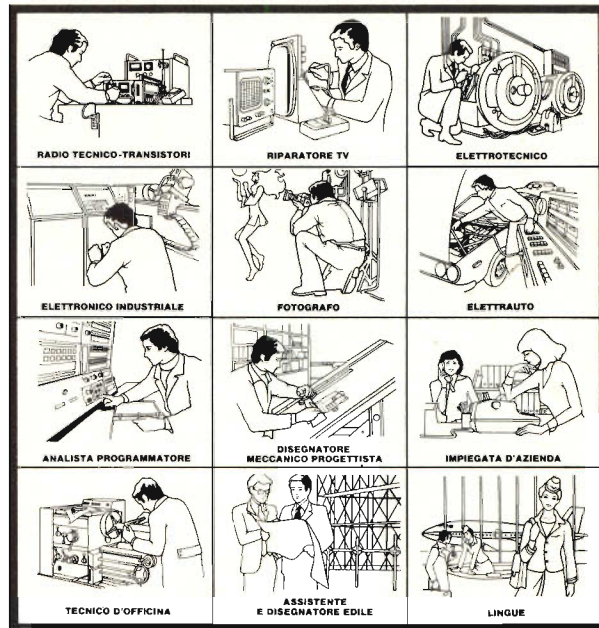

Le professioni sopra illustrate sono tra le più affascinanti e meglio pagate: la Scuola Radio Elettra, la più grande Organizzazione di Studi per Corrispondenza in Europa, ve le insegna con i suoi

CORSI DI SPECIALIZZAZIONE TECNICA (con materiali)

RADIO STEREO A TRANSISTORI - TELEVISIONE BIANCO-NERO E COLORI - ELETTRONICA - ELETTRONICA INDUSTRIALE - HI-FI STEREO - FOTOGRAFIA - ELETTRAUTO.

Iscrivendovi ad uno di questi corsi riceverete, con le lezioni, i materiali necessari alla creazione di un laboratorio di livello professionale. In più, al termine di alcuni corsi, potrete frequentare gratuitamente i laboratori della Scuola, a Torino, per un periodo di perfezionamento.

CORSI DI QUALIFICAZIONE PROFESSIONALE

PROGRAMMAZIONE ED ELABORAZIONE DEI DATI - DISEGNATORE MECCANICO PROGETTISTA - ESPERTO COMMERCIALE - IMPIEGATA D'AZIENDA - TECNICO D'OFFICINA - MOTORISTA AUTORIPARATORE - ASSISTENTE E DISEGNATORE EDILE e i modernissimi corsi di LINGUE. Imparerete in poco tempo, grazie anche alle attrezzature didattiche che completano i corsi, ed avrete ottime possibilità d'impiego e di guadagno.

CORSO ORIENTATIVO PRATICO (con materiali)

SPERIMENTATORE ELETTRONICO particolarmente adatto per i giovani dai 12 ai 15 anni.

IMPORTANTE: al termine di ogni corso la Scuola Radio Elettra rilascia un attestato da cui risulta la vostra preparazione.

Scrivete il vostro nome cognome e indirizzo, e segnalateci il corso o i corsi che vi interessano. Noi vi forniremo, gratuitamente e senza alcun impegno da parte vostra, una splendida e dettagliata documentazione a colori. Scrivete a:

Scuola Radio Elettra
Via Stellone 5/770
10126 Torino

PRESA D'ATTO
DEL MINISTERO DELLA PUBBLICA ISTRUZIONE
N. 1391

La Scuola Radio Elettra è associata alla A.I.S.CO.
Associazione Italiana Scuole per Corrispondenza per la tutela dell'allievo.

PER CORTESIA, SCRIVERE IN STAMPATELLO

SCUOLA RADIO ELETTRA Via Stellone 5/770 10126 TORINO
INVIATEMI, GRATIS E SENZA IMPEGNO, TUTTE LE INFORMAZIONI RELATIVE AL CORSO

DI _____ (segnare qui il corso o i corsi che interessano)

Nome _____

Cognome _____

Professione _____ Età _____

Via _____ N. _____

Comune _____

Cod. Post. _____ Prov. _____

Motivo della richiesta: per hobby per professione o avventura

Tagliando da compilare, ritagliare e spedire in busta chiusa (o incollato su cartolina postale)

si riceve
con una normale
radio FM



TENKO TRASMETTITORE FM 88 ÷ 108 MHz

È il trasmettitore casalingo dai mille usi. Entro circa 300 metri fa sapere che cosa succede in una determinata stanza.

La fantasia di ognuno può trovare innumerevoli applicazioni a questo apparecchio che infatti può essere usato per ascoltare voci o rumori provenienti da luoghi in cui non si è presenti.

Risolve problemi di convivenza, di informazione, di sicurezza.

DATI TECNICI

Frequenza: 88-108 MHz
Antenna: telescopica
Alimentazione: pila da 9 V
Dimensioni: 82x58x34
ZA/0410-00

L.13.000

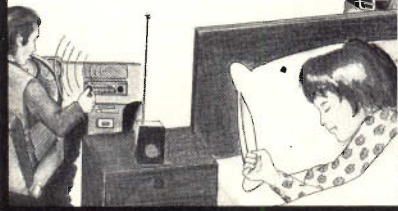

NOVITA

L'integrato in super-8

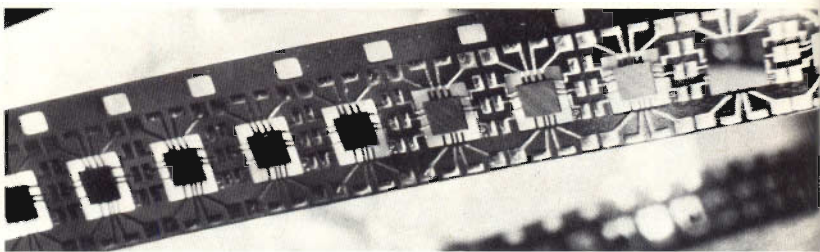

La custodia, con i terminali sporgenti dai due lati, simili a zampe che danno all'insieme l'aspetto di un maggiolino, è diventata quasi il simbolo dei circuiti integrati. Ora però è nata una nuova generazione che presenta un aspetto del tutto diverso: le piastrine sono montate su

finestre aperte lungo una pellicola super 8, i fili che collegano le piastrine con i punti di contatto disposti sulla pellicola, fungono allo stesso tempo da piste conduttrici e da sostegno (sistema micropack). Finora la Siemens fornisce questi circuiti, senza custodia.

Micro terminale RCA

Per dialogare con il computer occorrono i terminali; per il contatto con il microcompressore si impiega il micro terminale. Il dispositivo che vedete nella foto è stato messo a punto nei laboratori della RCA. L'apparecchio consente di intervenire sulle memorie del sistema del microcomputer sia a livello di lettura che di inserimento dati. Il « Cosmac micro terminal » è stato progettato per essere interfacciato direttamente al sistema CDP18S020.

A destra, il nuovo micro terminale progettato e realizzato nei laboratori RCA statunitensi

Doppio Darlington

La SGS-ATES presenta l'L149, coppia monolitica di darlington quasi-complementari con rete di polarizzazione e ingresso di inhibit. Si tratta di un dispositivo di potenza per impieghi generali particolarmente adatto per il comando di servo motori in corrente continua, controllo di capstan e per il pilotaggio di giochi di deflessione oltre che per amplificatori audio.

Le altre applicazioni tipiche comprendono l'impiego come ripetitore di tensione ad alto guadagno di corrente e come line driver. In unione con un amplificatore operazionale in configurazione ad anello chiuso, rappresenta la soluzione ideale per ottenere alte correnti.

La guida degli stampati

Il Gruppo Europeo Componenti ITT ha introdotto una nuova guida per circuiti stampati spessi 1/16 di pollice.

La guida G23 comprende sette tipi diversi e usa il passo standard 0,2 pollici (5,08 mm.).

Le guide possono essere montate singolarmente o in gruppi. Esse si adattano facilmente alle traversine dei racks e vi sono fissate per mezzo di vite e dado. Se necessario un rack standard a 4 binari può essere completamente riempito usando 12 guide per binario.

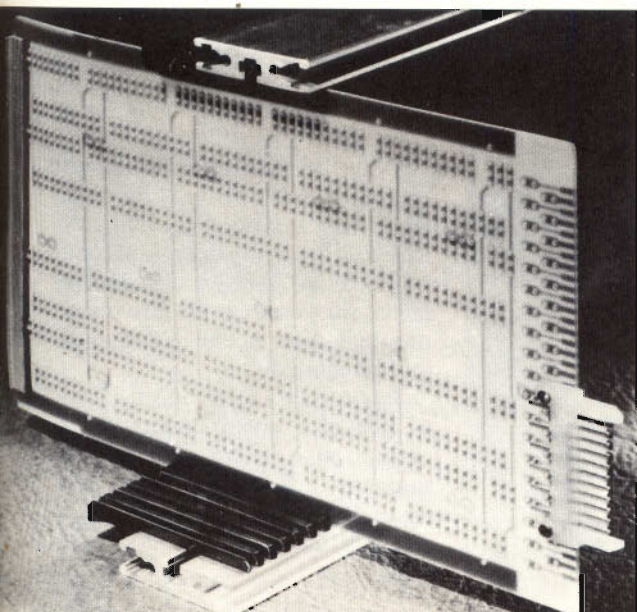

IL LIBRO NUOVO PER CHI VUOLE INTRODURSI NEL MONDO DEI MICROELABORATORI



Introduzione ai
microelaboratori
di M. Molinari

Lo scopo di questo libro è di presentare le strutture fondamentali dei microelaboratori; le metodologie ed i supporti necessari allo sviluppo del progetto.

Il primo capitolo descrive l'ambiente tecnologico in cui sono nati i microelaboratori. La discussione parte sempre da problemi di progetto per descrivere prima la struttura del microelaboratore (cap. II-IV), ed allargarsi quindi ai problemi delle memorie (cap. V e VI) e dei circuiti di I/O (cap. VII). Il capitolo VIII riguarda i problemi dei supporti necessari allo sviluppo del progetto, ed il cap. IX è un riesame dei precedenti con una discussione completa di un progetto.

Copertina a 2 colori - pagg. 113 - formato 17x24 - figg. 71 - prezzo IVA compresa L. 8000.

EDITRICE IL ROSTO
Via Montegeneroso, 6A - 20155 Milano

Vogliate spedirmi il volume « Introduzione ai microelaboratori » in contrassegno di L. 8000 al seguente indirizzo:

Nome e cognome

Indirizzo

CAP Città

(da staccare e spedire in busta chiusa)

R.E.

È conveniente racchiudere il tutto in una scatoletta metallica (meglio se di alluminio) per via della lavorabilità. Essendo i commutatori CM1 e CM2 del tipo « Contraves » sarà necessario praticare dei fori rettangolari per eseguire i quali è sufficiente tracciarne il contorno sull'alluminio e quindi praticare lungo questa linea una fila di piccoli fori. Facendo, poi, uso di seghetto o di uno scalpellino si asporta la parte interna e si rifiniscono i bordi con sapienti colpi di lima.

Per evitare questo lavoro ci sono due possibilità: fare uso dei soliti commutatori rotativi oppure rivolgersi ad un fabbro ben attrezzato o persona equipollente e chiedergli se può farvi il lavoro necessario.

A montaggio ultimato dovranno esserci i tre Led, i due contraves, il commutatore CM3 e l'interruttore generale S1. Potreste dare un tocco decorativo al tutto per mezzo delle lettere trasferibili le quali, sarà conveniente, vengano ricoperte di uno strato di apposita vernice spray trasparente protettiva.

Funzionamento pratico

A montaggio ultimato, vediamo ora l'uso pratico del nostro trottolino. Si desideri ad esem-

pio avere come probabilità P dei vari numeri le seguenti:

- P1 = 50%
- P2 = 30%
- PX = 20%

Si porterà allora CM1 in posizione 5 (CM1 collegato a 05 della 4017), si porterà CM3 in posizione count (tutti e 3 i Led sono accesi) e dopo un certo tempo lo si riporta in posizione Read. Rimarrà acceso un solo Led che indicherà il numero estratto del nostro trottolino.

Se ora poniamo

- P1 = 50%
- P2 = 50%

noteremo che il Led X rimane sempre acceso e questo lo possiamo capire osservando ancora lo schema di fig. da cui si vede che sia CM1 che CM2 sono collegati all'uscita 05 della 4017 e pertanto quando questa andrà a livello logico H andrà alto CPX che tenderebbe a mandare bassa 0x ma essendo alto anche SDx questo mantiene alta l'uscita 0x. Se ora sbagliamo volutamente l'impostazione delle probabilità P1 P2 Px e cioè impostando CM1 e CM2 in modo che la somma delle P1 e P2 sia superiore al 100% noteremo che il trottolino darà come risultato non più un numero singolo ma una delle 3 coppie 1,X/1,2/2X.

Facciamo un esempio, sia CM1 in posizione 8 e cioè siano l'80% le probabilità del numero 1 e CM2 sia in posizione 6 (P2=60%). Sul display compa-

rirà una delle tre coppie 1,X-1,2-2,X con le seguenti probabilità:

- P1,X=40%
- P1,2=40%
- P2,X=20%

Come potete osservare la somma delle probabilità che ha il numero 1 di venire estratto vale $40\%(P1,X) + 40\%(P1,2) = 80\%$ per il numero 2 si ha $40\%(P1,2) + 20\%(P2,X) = 60\%$ in stretta osservanza a quanto programmato per il numero X si ha

$40\%(P1,X) + 20\%(P2,X) = 60\%$
 Facendo ora il totale si ottiene:

$$80\%(P1) + 60\%(P2) + 60\%(Px) = 200\%$$

risultato tutto sommato logico in quanto vengono estratti due numeri per volta.

È da notare che Px è tanto più basso quanto più la somma di P1 e P2 si avvicinerà al 200%.

Lasciando al lettore il piacere di dedurre la spiegazione elettronica di quanto abbiamo visto riportiamo la tabella in cui sono elencate alcune possibili « probabilità sbagliate » con relative conseguenze.

I calcoli per ottenere le probabilità della terna di coppie sono i seguenti:

$$P1,X \ 100 - P2$$

(nell'esempio $100 - 60 = 40$)

$$P2,X \ 100 - P1$$

(nell'esempio $100 - 80 = 20$)

$$P1,2 \ 100 - (P1X + P2X)$$

(nell'esempio $100 - (40 + 20) = 40$)

Dette queste cose è detto tutto; ed il lettore avrà già visto come con questo diabolico trottolino, oltre a variare le probabilità di ottenere un certo numero, sia possibile giocare anche una schedina a due colonne simultaneamente.

Pur tuttavia lo si può utilizzare per altri scopi ancora come quando si è in tre al bar ed al momento di accomodarsi alla cassa la solita monetina non è più sufficiente. Ed allora chi paga?

F. M.

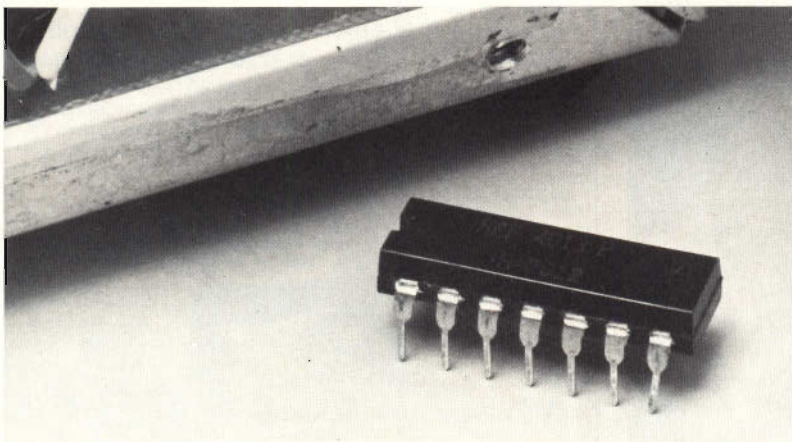

L'antenna

Ho costruito il preamplificatore di antenna da voi presentato in ottobre e ne sono rimasto pienamente soddisfatto. Vorrei ora impiegare, invece dello spezzone di filo, una antenna vera e propria; ho in casa delle antenne televisive, posso fare uso di tali antenne?

Daniele Fracasso

Le trasmissioni televisive vengono effettuate su una gamma di frequenze più elevata di quella delle normali trasmissioni FM, pertanto il rendimento di tali antenne, usate nella ricezione radio, non sarà certo eccellente, pur dando un risultato migliore dello spezzone di filo

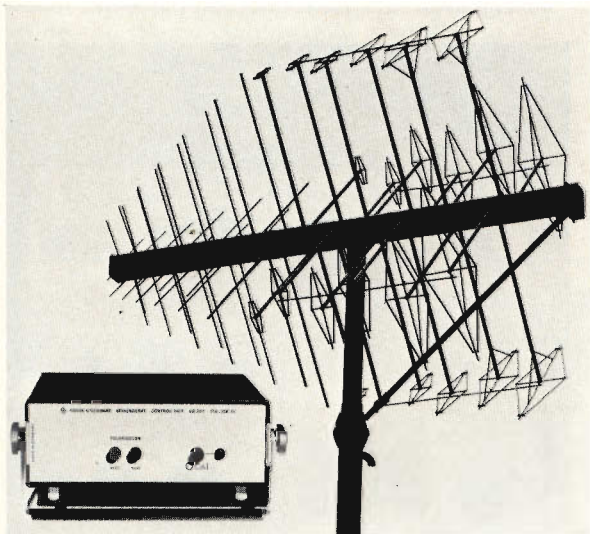

che lei usa. Tenga ben presente che tali antenne sono direttive, perciò unitamente al fissaggio sul tetto deve munire l'antenna di un rotore che permetta la sintonia di stazioni diversamente ubicate rispetto al ricevitore. Le consigliamo comunque di provare a sperimentare modificando le antenne di cui dispone. Provi ad esempio ad impiegare due dipoli opportunamente fatti risuonare alla frequenza desiderata e messi a croce fra loro.

La Saet presenta un kit per circuiti stampati veramente completo.



L. 24.500 IVA compresa

Il kit comprende:

- Una busta di sali per la preparazione di 1 litro di acido corrosivo.
- Una serie di tracce decalcabili per l'incisione di piste e di pads (piazzuole).
- Una bomboletta di spray protettivo.
- Una scatola di polvere per la lucidatura delle piste di rame.
- Un pennarello caricato a inchiostro coprente per il disegno del circuito sulla basetta.
- Un trapano funzionante con batteria a 12 V.
- Una confezione di punte per il trapano comprendente anche una mola e un disco lucidatore.



L. 7.500 IVA compresa

Per gli autoconstruttori è inoltre disponibile un saldatore istantaneo di alta qualità e di basso prezzo. Isolamento antinfortunistico, luce incorporata, pronto in 3 secondi-110 Watt.

Tipo rinforzato **L. 8.500** IVA compresa



saet
INTERNATIONAL

Seat è il primo Ham Center Italiano
V.le Toscana, 14 - 20100 Milano - Tel. 02/5464666

UN VALIDO STRUMENTO PER IL TECNICO ELETTRONICO!



Guida per la sostituzione
dei circuiti integrati
di G. Panarello

Lo spirito di questo libro è fornire un utile e pratico strumento di lavoro ai tecnici, progettisti e a tutti quelli che si occupano di elettronica, che eviteranno così il difficile e oneroso lavoro di ricerca per le sostituzioni.

Di 1200 circuiti integrati principali sono stati trovate circa 25.000 sostituzioni. Copertina a due colori - pagg. 181 - formato 16x21 - prezzo compreso IVA L. 8000.

EDITRICE IL ROSTRO
Via Montegeneroso, 6A - 20155 Milano

Vogliate spedirmi il volume « Guida per la sostituzione dei circuiti integrati » in contrassegno di L. 8000 al seguente indirizzo:

Nome e cognome

Indirizzo

CAP Città

(da staccare e spedire in busta chiusa)

IRE

LETTERE

Ecco il mio Orbiter

Leggendo la vostra rivista del mese di marzo, ho visto che assegnate un premio alla migliore realizzazione del progetto dell'Orbiter 2000 e dal momento che l'ho costruito e sono rimasto soddisfatto del risultato ottenuto (vista anche l'estetica dell'apparecchio), ho pensato di partecipare al concorso.

Vi invio pertanto n. 2 foto nella speranza di vedere pubblicato il mio nome sulle pagine della rivista.

Bacchioni Bruno - La Spezia

Pervengono numerose al giornale (ci raccomandiamo di scrivere al nuovo indirizzo: Radio Elettronica, via Carlo Alberto 65, Torino) le fotografie dei progetti realizzati, con particolare riguardo al sintetizzatore apparso sul nume-

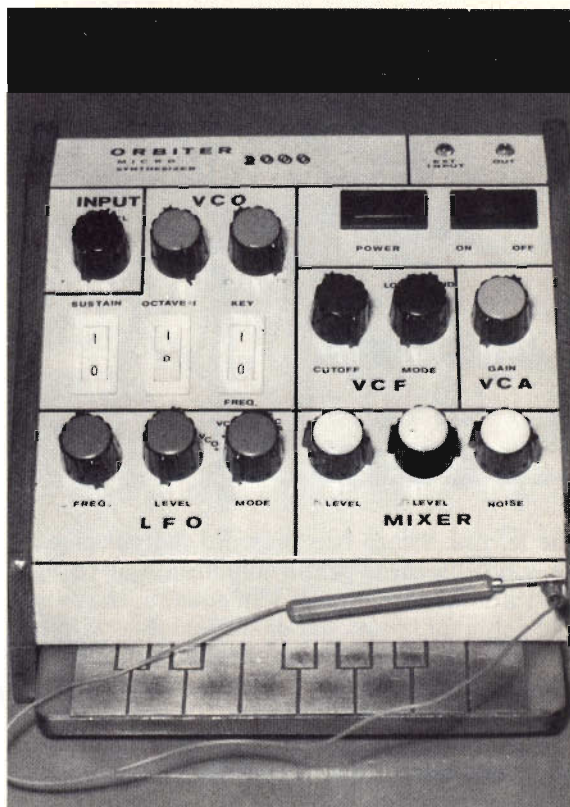

ro di febbraio che tanto successo ha incontrato. Circa questo progetto ricordiamo che è previsto un premio al più bravo. Al sintetizzatore meglio costruito un ricetrasmittitore 27 MHz in regalo! Naturalmente il prescelto, insidaciabilmente dagli esperti della redazione, sarà invitato a dimostrare il perfetto funzionamento dell'apparato: inutile telefonare o raccomandarsi come già accaduto, affollando inutilmente le linee telefoniche! Basta inviare una fotografia in bianco e nero dell'apparecchio e nome cognome e indirizzo. Come vedete sopra, ecco due sintetizzatori che non si presentano male, costruiti dai lettori Bruno Bacchioni e Carlo Aimini. Nel prossimo numero pubblicheremo altri particolari ed altre foto: ricordiamo comunque che non si tratta di un concorso ma solo di un premio alla bravura. Del prescelto pubblicheremo anche la foto, possibilmente scattata nel laboratorio... Avvertiamo infine che stiamo continuando a spedire la scatola di montaggio a coloro che ne han fatto richiesta: bisogna attendere pazienti.

L'ho fatto io!

Carlo Aimini - Milano

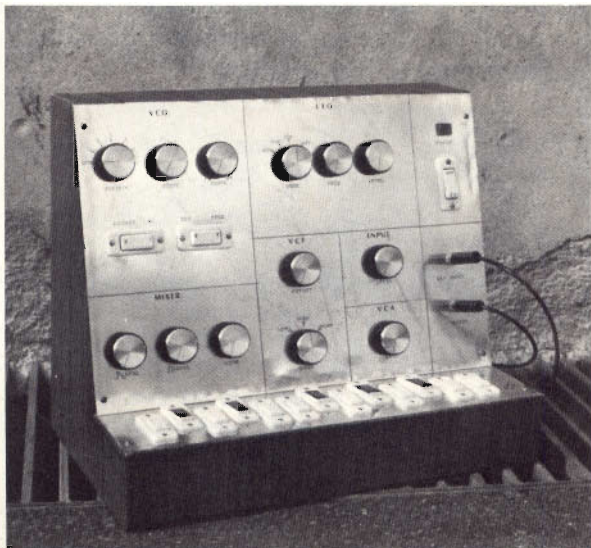

ELETTRONICA

la nuova scuola d'obbligo per il tuo tempo libero



Oggi, per avere più successo, devi valere più degli altri, dimostrare maggiori capacità. Ne hai la possibilità: completa la tua istruzione con l'Elettronica. L'Elettronica è la scienza del nostro tempo, la seconda intelligenza degli uomini protagonisti. Ecco perché è d'obbligo!

In ogni professione: dall'operaio al dirigente, allo studente, al commerciante, al tecnico, all'artista, all'impiiegato, ecc.

In qualsiasi ramo: industria, commercio, artigianato, scuola, ricerca, ecc.

A qualsiasi livello di studio: per un redditizio impiego del tempo libero.

Per imparare l'Elettronica non c'è modo più semplice che studiarla per corrispondenza con il metodo IST: il metodo "dal vivo" che offre accanto alle necessarie pagine di teoria - la possibilità reale di fare esperimenti a casa tua, nel tempo libero, su ciò che man mano vorrai leggere: un metodo che non esige nozioni preliminari.

In questo modo, una materia così complessa sarà imparata velocemente, con un appassionante abbinamento teorico-pratico.

Il corso IST di Elettronica - redatto da esperti conoscitori della materia, comprende 18 fascicoli, 6 scatole di montaggio per realizzare oltre 70 esperimenti diversi, 2 eleganti raccoglitori, fogli compiti intestati, buste, ecc.

Chiedi subito, senza impegno, la 1ª dispensa in visione gratuita

Ti convincerai della validità del nostro metodo, della novità dell'insegnamento - svolto tutto per corrispondenza, con correzioni individuali delle soluzioni - da parte di insegnanti qualificati. Certificato Finale con votazioni delle singole materie e giudizio complessivo, ecc. - e della facilità di apprendimento!

IST 70 anni di esperienza "giovane" in Europa e 30 in Italia, nell'insegnamento per corrispondenza.

IST-ISTITUTO SVIZZERO DI TECNICA

Via S. Pietro, 49/335
21016 LUINO (VA)

tel. (0332) 53 04 69

Desidero ricevere - per posta, in VISIONE GRATUITA e senza impegno - la 1ª dispensa di ELETTRONICA con dettagliate informazioni sul corso (si prega di scrivere l'etichetta per casella).

Cognome _____

Nome _____

Via _____ N. _____

C.A.P. _____ Località _____

L'IST è l'unico Istituto Italiano Membro del CEC - Consiglio Europeo Insegnamento per Corrispondenza - Bruxelles. Lo studio per corrispondenza è raccomandato anche dallo UNESCO / Parigi.

Non sarete mai visitati da rappresentanti!

per
far da sè
e
meglio!

MICROSPIA TX FM

Minitrasmettitore FM portata senza antenna 500 metri, emissione nella banda 88-108 MHz. Scatola di montaggio completa.
Solo L. 10.500!

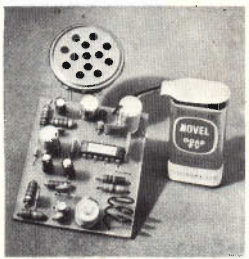

STEREO 10 + 10 W

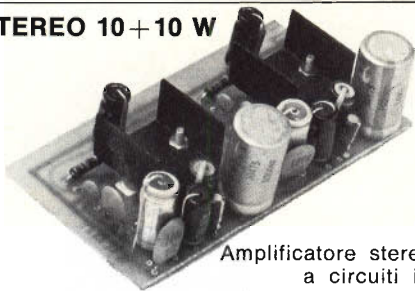

Amplificatore stereofonico a circuiti integrati potenza 10 watt. Banda passante 50-25.000 Hz.
Solo L. 14.500 (versione mono L. 8.000)

PSICHEDELIC BOX

3 canali
2000 W
per canale

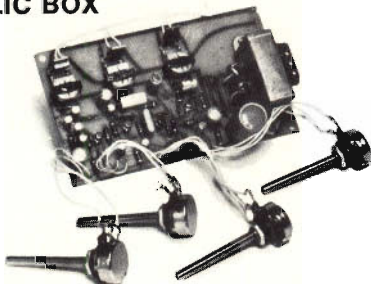

solo
L. 19.500!

Generatore luci psichedeliche tre canali, 2 Kw per canale. Solo i tre trasformatori d'isolamento L. 4.500.

Per ricevere il materiale effettuare pagamento anticipato tramite vaglia postale. Aggiungi L. 500 per spedizione raccomandata.

KIT SHOP

CORSO VITTORIO EMANUELE, 15 - MILANO
Per informazioni allegate francobollo risposta.

Amplificatore integrato

Vi vorrei fare notare alcune imperfezioni che appaiono sulla rivista di Gennaio a proposito dell'amplificatore integrato...

Scioletti - Pescara

Le imperfezioni che lei cita non sono tutte nostre, ci sono sviste o cattiva interpretazione dei disegni. Infatti l'unico errore a noi imputabile come tale è la inversione della polarità di C12 sul circuito pratico, mentre il raddoppio di C11 è stato disegnato tenendo conto del fatto che spesso non è reperibile il componente da 0,2 μ F, e così si ricorre a due in parallelo da 0,1 μ F; C24 è disegnato in modo chiarissimo sul pratico, mentre C25 ed il ponte di diodi non appaiono in quanto come elemento di taratura non hanno collocazione permanente nella economia del circuito, ma vengono utilizzate in modo temporaneo al momento del collaudo.

Conoscere, conoscere

Mi piacerebbe conoscere il modo di funzionamento di un orologio quarzato.

Russo Salvatore - Castelvoturno

In un orologio quarzato, qualunque esso sia, da polso, da tavolo, da laboratorio, il generatore di ritmo campione, che normalmente è costituito da un bilanciata, è un oscillatore elettronico che fornisce un segnale ad alta frequenza di altissima stabilità nel tempo. Questo segnale viene poi elaborato da un contatore che comanda dei servomeccanismi per il movimento delle sfere, o comanda il display a LED o a cristalli liquidi.



ZETA elettronica

Via L. Lotto, 1 - tel. (035) 222258
24100 BERGAMO

orion 2002

amplificatore stereo 50+50 della nuova linea HI-FI

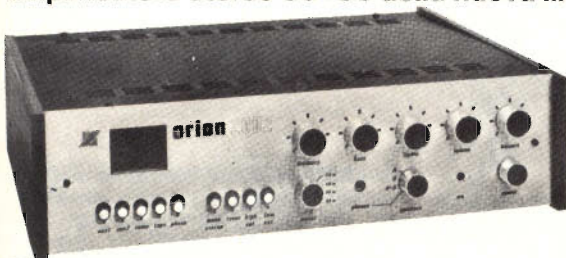

ORION 2002
montato e collaudato
L. 192.000

ORION 2002 KIT
di montaggio con unità
premontate
L. 149.800

Pot. 50+50 W su 8 ohm
5 ingressi:
2 ausiliari da 150 mV
Tuner 250 mV
Phono RIAA 5 mV
Tape monitor (uscita registratore
250 mV)
Banda passante: 20±20.000 Hz a
± 1 dB
Controllo toni: Bassi: ± 20 dB
Alti: ± 18 dB
Alimentazione: 220 V
Dimensioni: 460x120x300 mm

Per chi volesse acquistare singolarmente tutti i pezzi che costituiscono il modello **ORION 2002** sono disponibili:

PS3G	L. 33.000
2xAP50M	cad. L. 22.800
ST 303	L. 18.000
Telaio	L. 10.300
TR 140	L. 12.000
Mobile	L. 8.900
Pannello	L. 3.600
Kit minuterie	L. 13.200
V-U meter	L. 5.200

CONCESSIONARI

A.C.M.	- 34138 TRIESTE	- via Settefontane, 52
AGLIETTI & SIENI	- 50129 FIRENZE	- via S. Lavagnini, 54
DEL GATTO	- 00177 ROMA	- via Casilina, 514-516
Elettr. BENSO	- 12100 CUNEO	- via Negrelli, 30
ADES	- 36100 VICENZA	- v.le Margherita, 21
EL. PROFETS.	- 60100 ANCONA	- via XXIX Settembre 8/b-c
Elettr. HOBBY	- 90143 PALERMO	- via Trentacoste, 15
EMPORIO ELETR.	- 30170 MESTRE (VE)	- via Mestrina, 24
BOTTEGA DELLA MUSICA di Azzariti	- 29100 PIACENZA	- via Farnesiana, 10/B tel. 0523/384492
TELSTAR	- 10128 TORINO	- via Gliberti, 37/D
ECHO Electronic	- 16121 GENOVA	- via Brig. Liguria, 78-80/r
ELMI	- 20128 MILANO	- via Cislighi, 17
EDISON RADIO CARUSO	- 98-100 MESSINA	- via Garibaldi, 80

MAIOR-EL
di MAGGIORA A. & C. s.as.
Via Morazzone 19 - Tel. 879.333
10132 Torino

LT601

EXCELLENT ELECTRICAL
PERFORMANCE with the ex-
clusive Design.

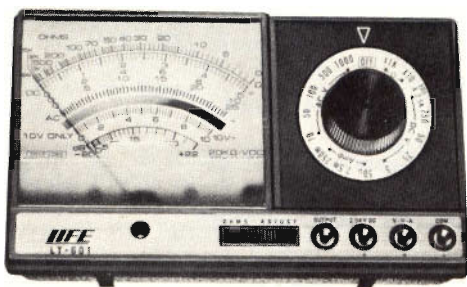

TESTER LT-601

Sensibilità 20K Ω /Vcc - 16 campi di misura - Scala a specchio - Volt C.C.: 5 V. - 25 V. - 50 V. - 250 V. - 500 V. - 2,5 KV. - Volt C.A.: 10 V. - 50 V. - 100 V. - 500 V. - 1000 V. - Amp. C.C.: 50 μ A - 2,5 mA - 250 mA - Ohm: 0-50 K Ω - 0-5 M Ω - Decibel: -20 +22 dB - Protezione contro i sovraccarichi - Dimensioni: 132x79x42 mm. - Completo di astuccio in resinpelle, pila e puntali - Assistenza tecnica e ricambi garantiti - Pagamento anticipato sul c/c postale 2/38533 - IVA e spedizione compresa L. 12.650 - Pagamento c/assegno L. 13.150.

LE INDUSTRIE ANGLO-AMERICANE IN ITALIA VI ASSICURANO UN AVVENIRE BRILLANTE

LAUREA
DELL'UNIVERSITA'
DI LONDRA
Matematica - Scienze
Economia - Lingue, ecc.
RICONOSCIMENTO
LEGALE IN ITALIA
in base alla legge
n. 1940 Gazz. Uff. n. 49
del 20-2-1963

c'è un posto da **INGEGNERE** anche per Voi
Corsi **POLITECNICI INGLESI** Vi permetteranno di studiare a casa
Vostra e di conseguire tramite esami, Diplomi e Lauree

INGEGNERE regolarmente iscritto nell'Ordine Britannico.

una **CARRIERA** splendida
ingegneria **CIVILE** - ingegneria **MECCANICA**

un **TITOLO** ambito
ingegneria **ELETTROTECNICA** - ingegneria **INDUSTRIALE**

un **FUTURO** ricco di soddisfazioni
ingegneria **RADIOTECNICA** - ingegneria **ELETTRONICA**



Per informazioni e consigli senza impegno scrivetececi oggi stesso.

BRITISH INST. OF ENGINEERING TECHN.

Italian Division - 10125 Torino - Via Giuria 4/T

Sede Centrale Londra - Delegazioni in tutto il mondo.

PICCOLI ANNUNCI

Radio Elettronica pubblicherà gratuitamente gli annunci dei lettori. Il testo, da scrivere chiaramente a macchina o in stampatello, deve essere inviato a Radio - Elettronica ETL via Carlo Alberto 65, Torino.

VENDO materiale elettrico surplus (milliamperometri con scale in A, mA, V, Ohm, commutatori, condensatori, trasformatori, valvole, ecc.) a prezzo vantaggioso causa smantellamento laboratorio. Telef. Stefano 295684 ore 21 tutti i giorni.

CERCASI lavoro a domicilio da seria ditta montaggi elettronici su circuito stampato di qualsiasi tipo. Telefonare al n. 266395 Torino.

VENDO alimentatore 10/16 Volt 2,5A ad un prezzo speciale di L. 18.000. Per informazioni rivolgersi a Canepa Riccardo, via Boero 87/2, Genova. Telefono (010) 382772.

RADIOTECNICO dilettante cerca socio conoscitore TV per intraprendere attività di riparazione, oppure cerca negozio avviato bisognoso di un riparatore radio anche nel mio domicilio. Solo provincia di Macerata. Annibali Antonio, via Pergolesi 17, 62022 Castelraimondo Macerata.

ESEGUIAMO a domicilio, per seria ditta, montaggi elettronici su circuiti stampati e altri lavori. Nico Belmonte, via Scarlatti 15, Paderno Dugnano, Milano.

ATTENZIONE, vendo pacchi costituiti da: 5 IC, 100 resistenze, 15 tran-

sistor, 20 potenziometri, 30 diodi. Informazioni a richiesta. Ogni pacco L. 15.000+s.p. Vendo schema Tx in FM potenza 25÷60 watt, L. 2.000. Cicalò Arnoldo, via P. Murtula 1/12, 16035 Rapallo (Genova).

IL C.R.A.I. Centro Ricerche Astrofisiche Italiano cerca strumenti e apparecchiature astronomiche di qualsiasi genere, telescopi, cavalletti, filtri, macchine speciali per fotografia, ecc. L'indirizzo è il seguente: via Calpurnio Fiamma 54, 00175 Roma. A Liberati Paolo. Telefono 76.14.668.

CERCO urgentemente wattmetro elettronico e oscilloscopio funzionanti non manomessi, se vera occasione. Per accordi telefonare ore pasti (0331) 601.141. Tonini Rino, via Prospaino 54, Marnate, Varese.

VENDO miglior offerente calcolatrice elettronica Sinclair «Scientific» mai usata. Gianni Buompane, via Don Minzoni S.N., Acquaviva, Bari.

SEQUENCER professional: kit completo a Lire 100.000: richiedere foglio illustrativo con Lire 250 in bolli.

MRX Innovations: Fader a Lire 36.000 e Distorsion + a Lire 20.000; i due schemi Lire 8.000; Schemi Moog, EMS, Thomas Satellite a Li-

re 15.000. Schemi Sequencer a Lire 20.000. Scrivere a: Paolo Bozzola, via Molinari 20, 25100 Brescia.

ACQUISTO schema per costruzione indicatore digitale di temperatura funzionante a termocoppia o termo resistenza. Elio Occhipinti, via Ventimiglia 200 - 10127 Torino.

CERCO: schemi elettrici, elenco componenti schemi di cablaggio, per Trasmettitore FM 88÷108 MHz potenza 10 W. Duse Guido, via Toscanelli 1 - Milano.

VENDO cinepresa 8 mm L. 45.000, proiettore per 8 mm. L. 4.000; riviste «Scienza» dei Fratelli Fabbri anche a fascicoli singoli al prezzo di copertina. Antonio Cazzato, via Acqui 11, 00183 Roma.

VENDO iniettore di segnali, ricerca guasti L. 1.350; coppia radiotelefonici 7 transistor, come nuovi L. 14.800. Ventilatore Marelli snodabile e a velocità regolabile con protezione, L. 38.900. Giuseppe Barbagallo, viale Rimembranze, 3 - 18030 Olivetta (Imperia).

URANIA vendo, cambio e compro; dispongo di oltre 150 numeri. Prezzi secondo l'annata. Vendo anche modelli di aerei da costruire della Revell, completi di decal. Richiede-



AMPLIFICATORI COMPONENTI ELETTRONICI INTEGRATI S.p.A.

Viale Bacchiglione, 6 - 20139 MILANO - Tel. 5696241-2-3-4-5

rende noto che le ordinazioni della zona di ROMA possono essere indirizzate anche a:
CENTRO ELETTRONICA BISCOSSI - via Della Giuliana, 107 - telefono 319493 - 00195 ROMA

per la zona di GENOVA:
Ditta ECHO ELECTRONICS di Amore - via Brigata Liguria, 78/r - 16122 GENOVA - telefono 010-593467

per la zona di NAPOLI:
Ditta C.E.L. - via S. Anna alle Paludi, 126 - 80142 NAPOLI - telefono 081-338471

per la zona di PUGLIA:
CENTRO ELETTRONICO PUGLIESE - via indipendenza, 86 - 73044 GALATONE (Lecce) - telefono 0833-867366

— si assicura lo stesso trattamento —

per la zona di CALABRIA:
TELESPRINT - piazza Zumbini, 40 - COSENZA - telefono 30619

per la zona di CAGLIARI:
Ditta C.B. ELETTRONICA - Via Brigata Sassari, 36 - QUARTO S. ELENA

CESARE FRANCHI

componenti
elettronici
per RADIO TV

via Padova 72
20131 MILANO
tel. 28.94.967

distribuiamo prodotti per l'elettronica delle seguenti ditte:

MULLARD - contenitori GANZERLI sistema Gi -
spray speciali per l'elettronica della ditta KF francese -
zoccoli per integrati - strumenti da misura
delle ditte LAEL - 10HM - cavità per allarme CL 8960
della ditta MULLARD - transistor - integrati logici
e lineari - diodi - led - dissipatori - casse acustiche -
resistenze - condensatori - trapani e punte
per circuiti stampati - kit per la realizzazione
di circuiti stampati **transistor e integrati MOTOROLA**

PIASTRA CENTRALINA ANTIFURTO C.E.C.A. IIX con: tempo di entrata - tempo di uscita - tempo di allarme - tempo di fine allarme - spia contatti - spia stand-by - spia preallarme - indicatore a memoria di avvenuto allarme. **INGRESSI ALLARME:** normalmente chiuso ritardato ripetitivo - normalmente aperto ritardato ripetitivo - normalmente chiuso ritardato non ripetitivo - normalmente chiuso istantaneo ripetitivo - normalmente aperto istantaneo ripetitivo - normalmente chiuso istantaneo non ripetitivo - normalmente chiuso antirapina antimanomissione - due uscite separate per sirena protette contro i corti circuiti. **Lit. 55.000**
Alimentazione 12 V.

PIASTRA CENTRALINA ANTIFURTO con tempo d'uscita - tempo di ingresso - tempo di allarme - tempo fine allarme - spia contatti - spia stand-by - spia preallarme - indicatore a memoria di avvenuto allarme - ingresso allarme istantaneo e ritardato - relè allarme in grado di pilotare sirene fino a 250 W **Lit. 35.000**

MINICENTRALE ANTIFURTO (cm. 6 x 13) con tempo di entrata - tempo di uscita - tempo di allarme - tempo di fine allarme - spia contatti - spia preallarme - spia stand-by - spia memoria di avvenuto allarme. **INGRESSI ALLARME:** normalmente chiuso ritardato ripetitivo - normalmente chiuso ritardato non ripetitivo - antirapina antimanomissione - relè allarme in grado di portare fino ad 8 Amper **Lit. 35.000**

PIASTRA CARICA BATTERIA in tampone con sgancio automatico a batterie carica a ripristina automatico al calore della carica. Indicatore della intensità di carica 1 max 1 A. Ideale per applicazioni di impianti antifurto e in qualsiasi altro caso in cui occorra mantenere costantemente carica una batteria **Lit. 14.500**

PIASTRA CARICA BATTERIA con sgancio automatico a batteria carica e ripristino automatico al calore della carica - indicatore della intensità di carica - regolatore della corrente massima di carica. Ideale per applicazioni impianti antifurto e in qualsiasi altro caso in cui occorra mantenere costantemente carica una batteria. **Lit. 14.500**

PIASTRE ALIMENTATORI professionali stabilizzati regolabili
Caratteristiche: tens. 12 V - corr. 2 A. Rumore residuo min. 0,03% max 0,2% **Lit. 18.000**

PIASTRA ALIMENTATORE PROFESSIONALE. Caratteristiche 12 V 2A Rumore residuo 0,03% - 0,2%. Adatto per impianti antifurto a radar e in ogni altro caso occorra una tensione estremamente stabilizzata. **Lit. 18.000**

SIRENA ELETTRONICA 12 V 10 W bitonale portata m. 300 **Lit. 18.000**

BATTERIE RICARICABILI FERRO-NICHEL 6V 5 Ah **Lit. 12.000**

PIASTRA RICEVITORE F.M. con amplificatore F.I. e discriminatore **Lit. 2.500**

CONTATTI MAGNETICI ANTIFURTO da esterno **Lit. 2.500**

CONTATTI MAGNETICI ANTIFURTO da incasso **Lit. 2.200**

CONTATTI A VIBRAZIONE per antifurto **Lit. 5.500**

L. E. M.

via Digione, 3 - 20124 MILANO
tel. (02) 468209 - 4984866

NON SI ACCETTANO ORDINI INFERIORI A LIRE 5.000 - PAGAMENTO CONTRASSEGNO + SPESE POSTALI

HOBBY ELETTRONICA

via G. Ferrari, 7

20123 MILANO

Tel. 02/8321817

(ingresso da via Alessi, 6)

Alimentatore per radio, mangianastri, registratori etc. entrata 220 V - uscita 6 - 7,5 - 9 - 12 Vcc - 0,4 A - Attacchi a richiesta secondo marche L. 4.500+s.s.
Come sopra, con uscita 3 - 4,5 - 6 - 7,5 - 9 Vcc. - 0,4 A L. 4.500+s.s.
Riduttore di tensione per auto da 12 V a 6 - 7,5 - 9 V stabilizzata - 0,5 A L. 4.500+s.s.
V.F.O. per CB sintesi 37.600 Mhz. Permette di sintonizzare dal canale 2 al canale 48/50 della gamma CB, compreso tutti i canali Alfa e Beta. Sintesi differenti a richiesta. L. 28.000+s.s.
Equalizzatore preamplificatore stereo per ingressi magnetici senza comandi curva equalizz. RIAA ± 1 dB - bilanciamento canali 2 dB - rapporto S/N migliore di 80 dB - sensibilità 2/3 mV - alimentazione 18-30 V oppure 12 V dopo la resistenza da 3.300 Ohm - dimensioni mm. 85 x 50. L. 5.800+s.s.
Controllo toni mono esaltazione e attenuazione 20 dB da 20 a 20.000 Hz - Max segnale input 50 mV per max out 400 mV RMS - Abbinandone due al precedente articolo si può ottenere un ottimo preamplificatore stereo a comandi totalmente separati. L. 5.800+s.s.
Modulo per amplificatore 7 Watt con TBA 810 alimentazione 16 V L. 4.800+s.s.
Amplificatore finale 50 Watt RMS segnale ingresso 250 mV alimentazione 50 V. L. 19.500+s.s.

VU Meter doppia sensibilità 100 microAmpere per apparecchi stereo dimensioni luce mm. 45 x 37, esterne mm. 80 x 40 L. 4.500+s.s.
VU Meter monoaurale per impianti di amplificazione sensibilità 100 microAmpere dimens. luce mm. 50 x 28 esterne mm. 52 x 45 L. 3.000+s.s.
Kit per circuiti stampati completo di piastre, inchiostro, acido e vaschetta antiacido cm. 180 x 230 L. 3.000+s.s.
Come sopra, con vaschetta antiacido cm. 250 x 300 L. 3.500+s.s.
Pennarello per tracciare circuiti stampati L. 3.000+s.s.
Vetronite misure a richiesta L. 5 al cm²
Bachelite ramata misure a richiesta L. 3 al cm²
Confezione materiale surplus Kg. 2 L. 3.000+s.s.

Inchiostro antiacido di tipo autosaldante diluibile con alcool denaturato
 flacone 10 c.c. L. 700+s.s.
 flacone 50 c.c. L. 1.200+s.s.
Cloruro ferrico da diluire con 1 litro d'acqua L. 500+s.s.

Disponiamo di un vasto assortimento di transistor, circuiti integrati, SCR, Triac e ogni altro tipo di semiconduttori. Troverete inoltre accessori per l'elettronica di ogni tipo, come: spinotti, impedenze, zoccoli, dissipatori, trasformatori, relé, contatti magnetici, vibratori, sirene e accessori per antifurto, ecc.

INTERPELLATECI !!!

CONDIZIONI GENERALI DI VENDITA

Gli ordini non verranno da noi evasi se inferiori a L. 5.000 (cinquemila) o mancanti di anticipo minimo di L. 3.000 (tremila), che può essere a mezzo assegno bancario, vaglia postale o anche in francobolli. Si prega scrivere l'indirizzo in stampatello, compreso CAP.

INDUSTRIA wilbikit ELETTRONICA

salita F.lli Maruca - 88046 LAMEZIA TERME - tel. (0968) 23580

NOVITÀ MONDIALE!!!

OROLOGIO DIGITALE PER AUTO 12 Vcc

Il modulo **MA 1003** della National è un circuito logico per orologi digitali MOS LSI monolitico MM 5377, comprendente un digit a 4 displays di 8 mm. a fluorescenza verde, un cristallo (quarzo) a 2,097 MHz per la base dei tempi e i componenti necessari a formare un orologio completo e funzionante a 12 Vcc. Il modulo è completamente protetto contro i sbalzi di movimento ed inversione di polarità nella batteria.

Il controllo di luminosità del Kit avviene tramite un interruttore che accende o spegne i displays lasciando inalterato il conteggio dell'orologio. La regolazione dei minuti e delle ore sono dati da due pulsanti in dotazione. Il colore verde dei displays è filtrabile (per chi lo desidera) a varie tinte VERDE - BLU - GIALLO.

Le connessioni sono semplificate con l'uso del connettore a 6 piedini. Il Kit può essere applicato in tutte quelle esigenze in cui vi sia una batteria a 12 Vcc. ESEMPIO: AUTO - BARCHE - PANFILI - AUTOBUS - CAMION ecc.

IMPORTANTE: tutti i kit prima di essere evasi vengono accuratamente collaudati e controllati.

L. 33.500

Ditta **BENEDETTO RUSSO**
Via Campolo, 46
Tel. 091/567.254
90145 PALERMO

HOURS
SET
SWITCH

MINUTES
SET
SWITCH

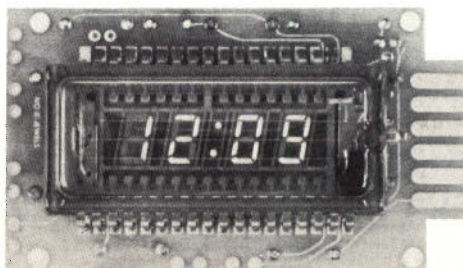

6 GROUND
5 NC
4 PARK LIGHTS
3 BATTERY
2 DASH LAMPS
1 IGNITION

DISPLAY SWITCH



nelle Marche

nella PROVINCIA DI
PESARO

**BORGOGELLI AVVEDUTI
LORENZO**

P.zza del Mercato, 11
61032 FANO (PS)

Apparecchiature OM - CB -
Vasta accessoristica compo-
nenti elettronici - Tutto per
radioamatori e CB - Assorti-
mento scatole di montaggio



RADIOFORNITURE

via Ranzani, 13/2
40127 BOLOGNA
tel. 051/263527-279837

Componenti elettronici - radio-
tv - HIFI - autoradio ed acces-
sori



GIANNI VECCHIETTI

via della Beverara, 39
40131 BOLOGNA
tel. 051/370.687

Componenti elettronici per
uso Industriale e amatoriale
Radiotelefoni - CB - OM -
Ponti radio - Alta fedeltà

ELETTRONICA

E. R. M. E. I.

ELETTRONICA E.R.M.E.I.

via Corsico, 9
20144 MILANO
tel. 02/8356286

Componenti elettronici per tut-
te le applicazioni

ELETTROMECCANICA



ELETTROMECC. CALETTI

via Felicità Morandi, 5
20127 MILANO
tel. 02/2827762-2899612

Produzione:
* antenne CB-OM-NAUTICA
* trafilati in vetroresina
* componenti elettronici



ZETA ELETTRONICA

via Lorenzo Lotto, 1
24100 BERGAMO
tel. 035/222258

Amplificazione Hi-fi - stereofono
in kit e montata

**Sigma
Antenne**

SIGMA ANTENNE

via Leopardi
46047 S. ANTONIO DI PORTO
MANTOVANO (MN)
tel. 0376/39667

Costruzione antenne per: CB-OM
nautica



ZETAGI

Via Silvio Pellico
20040 CAPONAGO (MI)
Tel. 02/9586378

Produzione alimentatori ed acces-
sori OM-CB

ELETTRONICA LABRONICA

ELETTRONICA LABRONICA

via G. Garibaldi, 200
57100 LIVORNO
tel. 0586/408619

Materiali didattici - industriali
- radioamatori - cb

LABORATORI ELETTRONICI

Prof. Silvano Giannoni

SILVANO GIANNONI

via G. Lami, 3
56029 S. CROCE SULL'ARNO
(PI) - tel. 0571/30636

Materiale surplus in genere -
Siamo presenti a tutte le fiere
per appuntamenti si prega di
telefonare un giorno prima, ore
pasti

**elettronica
ambrosiana**

ELETTRONICA AMBROSIANA

via Cuzzi, 4
20155 MILANO
tel. 02/361232

Scatole di montaggio -
Componenti elettronici per Ra-
dio-Tv - Radioamatori



ELETTRONICA PROFESSIONALE

via XXIX Settembre, 14
60100 ANCONA
tel. 071/28312

Radioamatori - componenti e-
lettronici in generale



PMM COSTRUZIONI ELETTRONICHE

PMM
Casella Postale 100
17031 ALBENGA (SV)
tel. 0182/52860-570346

Ricetrasmittitori ed accessori
27-144-28/30 MHz-Radio libere



BBE
via Novara, 2
13031 BIELLA
tel. 015/34740

Accessori CB-OM

MICROSET

MICROSET

via A. Peruch, 64
33077 SACILE (PN)
tel. 0434/72459

Alimentatori stabilizzati fino a
15 A - lineari e filtri anti distur-
bo per mezzi mobili



GRAPH RADIO
via Ventimiglia, 87/4
16158 GENOVA VOLTRI
Tel. 010/731289

Carte geografiche per radioa-
matori e CB — prontuario per
QSO, quaderni di stazione —
porta QSL — autoadesivi per
OM e CB — per catalogo in-
formativo unire L. 150 in fran-
cobolli



NOVA i 2 YO
via Marsala, 7
C.P. 040
20071 CASALPUSTERLENGO
(MI) - tel. 0377/84520

Apparecchiature per radioa-
matori - quarzi per suddette e
accessori - antenne - microfo-
ni - rotor d'antenna



DIGITRONIC

Provinciale, 59
22038 TAVERNERIO (CO)
tel. 031/427076-426509

Strumenti digitali

MARCUCCI S.p.A.

via f.lli Bronzetti, 37
20129 MILANO
tel. 02/7386051



LAFAYETTE
Radiotelefoni ed accessori
CB - apparati per
radioamatori e componenti
elettronici e prodotti per
alta fedeltà

mega elettronica

MEGA ELETTRONICA
via A. Meucci, 67
20128 MILANO
tel. 02/2566650

Strumenti elettronici di misura
e controllo



E.R.P.D. di A. Vanflori
via Milano, 300
92024 CANICATTI (AG)
tel. 0922/852045 - C.P. 8

Componenti per radioamatori
e CB - Antenne HYGAIN -
Apparecchiature JESU

TODARO & KOWALSKY

TODARO & KOWALSKY
Via Orti di Trastevere, 84
00153 ROMA
tel. 06/5895920
Materiale elettronico - mate-
riale per CB e OM - telefonia

via Mura Portuense, 8
00153 ROMA
tel. 06/5806157

Motori - Cavi - Meccanica ecc.

OTTAVIANI M. B.

OTTAVIANI M.B.
via Marruota, 56
51016 MONTECATINI T. (PT)

Selezione del surplus - Il ma-
teriale da noi trattato non con-
sente la pubblicazione di un ca-
talogo - Vi preghiamo di effet-
tuare richieste precise

HOBBY ELETTRONICA

HOBBY ELETTRONICA

via Gaudenzio Ferrari, 7
(ingresso via Alessi, 6)
20123 MILANO
tel. 02/8321817

Costruzione moduli, kit,
alimentatori, amplificazione,
HI-FI, componenti per
l'elettronica civile, tutto per
l'autoradio

o.e.i.

OPTICAL ELECTRONICS INTERNATIONAL

via G.M. Scotti, 34
24100 BERGAMO
tel. 035/221105

Strumenti ed articoli ottici -
Bussole di ogni tipo -
Altimetri - Strumenti nautici



E.T.M.

via Molinetto, 20
25080 BOTTICINO MATT. (BS)
tel 030/2691426

Trasformatori di tutti i tipi -
alimentatori stabilizzati

RONDINELLI

già Elettronord italiana

RONDINELLI

via F. Bocconi, 9
20136 MILANO
tel. 02/589921

Componenti per l'elettronica civile
e professionale - transistor e
semiconduttori normali e speciali -
antenne accessori Radio TV -
Materiale dispositivi antifurto -
materiale surplus

BREMI

BREMI

Via Pasubio, 3/C
43100 PARMA
Tel. 0521/72209

Rosmetri - Orologi digitali
Alimentatori
Carica batteria lineari

NOSEDA EZIO

NOSEDA EZIO

via Tibullo, 28
20151 MILANO
Tel. 02/3088100

Materiale surplus in genere -
componenti elettronici di recupero
per ogni tipo di applicazione

IL RADIORICEVITORE più piccolo del mondo

con un circuito integrato.

Alta sensibilità
di ricezione in AM.

Completo di auricolare.

ZD/0024-00

IN VENDITA PRESSO TUTTE LE SEDI GBC



HOMER

per la pubblicità su

Radio Elettronica

e filiali di:

Torino - Novara - Genova - Savona - San-
remo - Imperia - Bolzano - Trento - Merano -
Bressanone - Rovereto - Trieste - Gorizia -
Monfalcone - Udine - Mantova - Bologna -
Roma.

PK

publikompass spa

20123 Milano - via Gaetano Negri, 8/10 - tel. 8596

ECCE I MASTER!

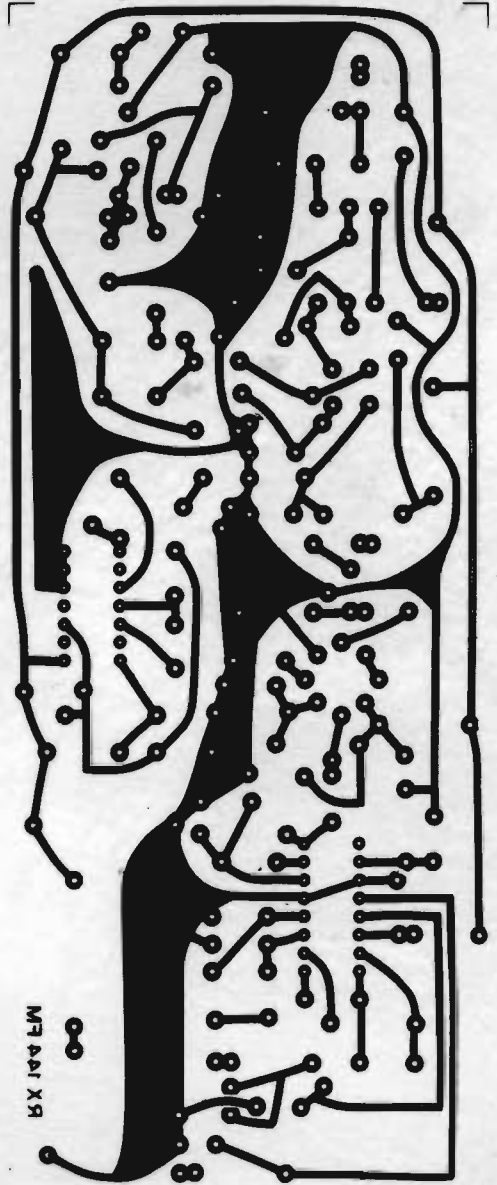
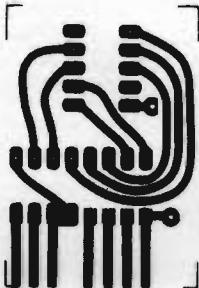
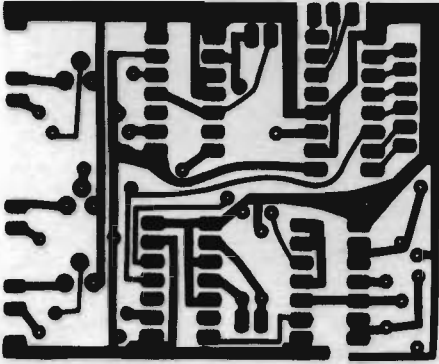

MR 441 X9

ecco i MASTER!

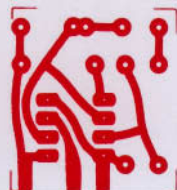
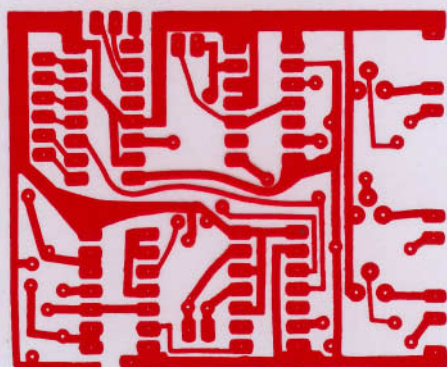
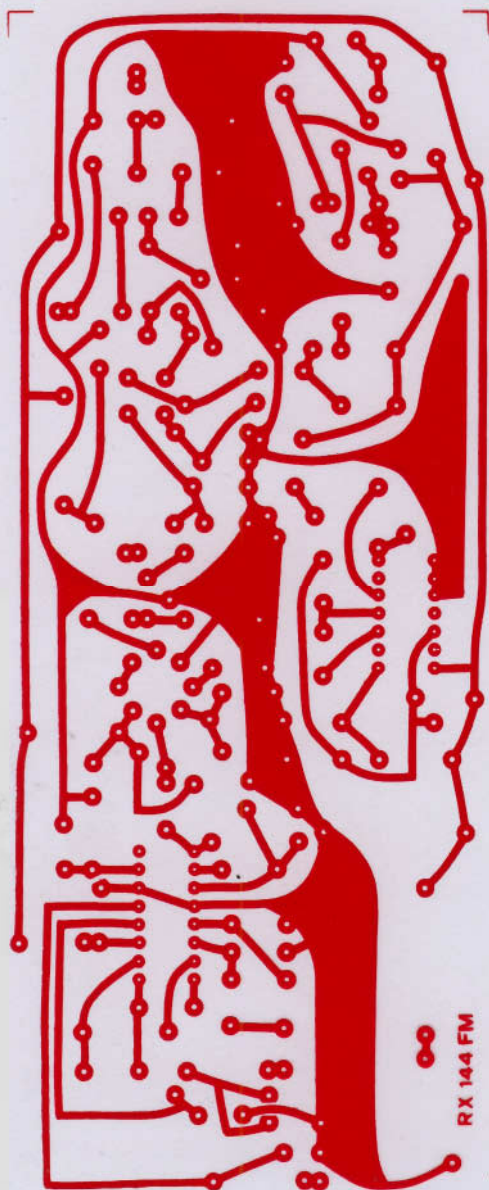



**aiutante
di
laboratorio**

(per la messa in piega
dei circuiti
..... e altro)

helper



PLAY® KITS PRACTICAL
ELECTRONIC
SYSTEMS

C.T.E. INTERNATIONAL

BAGNOLI IN PIANO, 40030 EMILIA

il punto



1
L'elettronica e la fotografia
L. 2.000

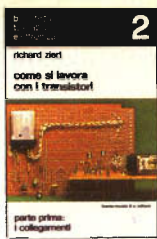

2
Come si lavora con i transistori
L. 2.000



3
Come si costruisce un circuito elettronico
L. 2.000



4
La luce in elettronica
L. 2.000



5
Come si costruisce un ricevitore radio
L. 2.000



6
Come si lavora con i transistori
vol. 2° - L. 2.000



11
Come si costruisce un amplificatore audio
L. 2.000



12
Come si costruisce un tester
L. 2.000



anche i piú esperti li hanno sempre in tasca



7
H. Tunker
Strumenti musicali elettronici
Dai generatori d'onde a un miniorgano
L. 2.000 (Abb. L. 1.800)



8
H. Stockle
Strumenti di misura e di verifica
Tester universali, voltmetri ed altri strumenti di misura
Volume doppio L. 3.200



9
H. Stockle
Sistemi d'allarme
Dalla barriera luminosa alla serratura elettronica a codice
L. 2.000 (Abb. L. 1.800)



H.-P. Siebert
Verifiche e misure elettroniche
Un piccolo manuale per l'hobbysta

Volume doppio L. 3.200
(Abb. L. 2.900)

In vendita nelle migliori librerie oppure rivolgendosi direttamente a:

franco muzzio & c. editore

35100 padova piazza de gasperi n. 12 telefono 049-45094

Tagliando da compilare, ritagliare e spedire in busta chiusa o incollata su cartolina postale a:

FRANCO MUZZIO & C. - p.zza De Gasperi, 12 - 35100 PADOVA

Vi prego spedire:

QUANT. N. VOL.

	1
	2
	3
	4
	5
	6

QUANT. N. VOL.

	7
	8
	9
	10
	11
	12

NOME

COGNOME

VIA

CITTA'

C.A.P.